



臺北 有愛 運動 無礙

臺北市110年身心障礙 運動代表隊選拔賽



指導單位：臺北市政府

主辦單位：臺北市政府體育局、臺北市政府教育局、臺北市立大學

協辦單位：臺北市政府衛生局、臺北市立啟明學校、臺北市立啟聰學校、臺北市立臺北特殊教育學校、臺北市立文山特殊教育學校、臺北市立萬芳高中、臺北市12區公所、臺北市體育總會殘障運動協會、臺北市體育總會射擊協會、中華民國智障者體育運動協會

目 錄

籌備處各組名單.....	1
臺北市110年身心障礙運動代表隊選拔賽競賽規程.....	4
競賽場地一覽表.....	12
競賽事項申訴書.....	13
參賽隊職員名單.....	14
參賽人數統計表.....	26
田徑技術手冊(肢體障礙、視覺障礙、智能障礙、聽覺障礙).....	27
田徑大會裁判.....	36
田徑賽程表.....	37
田徑參賽名單.....	42
游泳技術手冊(肢體障礙、視覺障礙、智能障礙、聽覺障礙).....	56
游泳大會裁判.....	61
游泳賽程表.....	62
游泳分組表.....	67
羽球技術手冊(肢體障礙、智能障礙、聽覺障礙).....	87
羽球大會裁判.....	90
羽球賽程時間表.....	91
羽球成績表.....	101
桌球技術手冊(肢體障礙、智能障礙、聽覺障礙).....	102
桌球大會裁判.....	104
桌球賽程時間表.....	105
輪椅網球技術手冊(肢體障礙).....	116
輪椅網球大會裁判.....	118
輪椅網球賽程時間表.....	119
輪椅網球成績報告表.....	123
籃球技術手冊(肢體障礙、聽覺障礙).....	124
籃球大會裁判.....	126
籃球賽程表.....	127
籃球參賽名單.....	129
保齡球技術手冊(肢體障礙、視覺障礙、聽覺障礙).....	131
保齡球大會裁判.....	134

保齡球球道表.....	135
地板滾球技術手冊(肢體障礙)	139
地板滾球大會裁判.....	141
地板滾球場次表.....	142
地板滾球賽程表.....	143
健力技術手冊.....	146
健力大會裁判.....	148
健力賽程表.....	149
射擊技術手冊(肢體障礙、聽覺障礙)	150
射擊大會裁判.....	153
射擊靶位輪次表.....	154
射箭技術手冊(肢體障礙)	159
射箭大會裁判.....	161
射箭賽程時間表.....	162
特奧輪鞋競速技術手冊.....	163
特奧輪鞋競速大會裁判.....	165
特奧輪鞋競速參賽名單.....	166
特奧輪鞋競速賽程表.....	167
特奧保齡球技術手冊.....	168
特奧保齡球大會裁判.....	171
特奧保齡球球道表.....	172
特奧滾球技術手冊.....	174
特奧滾球大會裁判.....	176
特奧滾球賽程表.....	177
特奧滾球參賽名單.....	178
特奧羽球技術手冊.....	179
特奧羽球大會裁判.....	181
特奧羽球賽程表.....	182
特奧羽球參賽名單.....	183

臺北市 110 年身心障礙運動代表隊選拔賽

籌備處各組名單

行政組

組長：袁守方

副組長：黃力卉

組員：張智瑋 楊茜惠 郭雅婷 洪翊云 黃泓嘉 溫婉吟
吳明彥 楊萍端 孫懋茜 黃心儀 郭保瑩 林俐
林志坤 林鼎淵 蔡郁辰 吳惠英

競賽組

組長：陳鉸澈

副組長：陳建利 廖偉喆

組員：周凱慧 范仁威 曾韻潔 張鏡雯 吳敬 簡美玲
黃詠婕 李青霞 黃郁涵 黃東敏 黃祖昶 吳亦勇

裁判組

組長：張智鈞

副組長：楊家蓁

組員：邱偉倫 曾皓展 黃美倫 曾惠敏 呂維倬 吳玉琴
黃欣惠 王湘庭 周李垚

場地器材組

組長：張智涵

副組長：鄭鴻文 鄧衍敏

組員：戴豪亨 黃文歆 薛仲仁 林耿豐 黃賢德 林欣柔
唐兆儀 古慧貞 陳語汎 謝鴻志 黃明順 撒韻哈勇

獎品組

組長：趙麗華

副組長：戴素美

組員：劉銘浩 張宏旭 莊育豪 楊仁凱 陳昭好 陳妍君
連欣儀 賴珮珊 周永新 賴修偉 羅志堅 涂炎明
鄭淑心 蔡金唐 魏筠家 李惠平 陳玉芳 翁淑慧
李秀環 王美鈴 游松倍

體位鑑定組

組長：蔡明蒼

副組長：李昱昕

組員：江亭瑩 黃永松 王晴瓏 朱聖盈 錢韋帆

場地佈置組

組長：葉宗青

副組長：黃聖傑

組員：廖勇勝 孫藍莉 張慕良 李之齡 詹萱俞 張秀雯
趙德寧 林昱均 蔡翠芳 李美蒂 林幸雪 胡智坤
洪萬菘 莊智維

射箭組

組長：劉葳蕤

副組長：高子晏

組員：楊家鑫 黃俞勛 江麗慧 楊智中 史正德 邱柏翰
蔡怡萱 陳能陞 廖建男 江金璋 鍾驊 李培鳴
徐培翔 陳仲韋 許可璐 駱韋汝 陳保陵 吳宜誼
傅甦 林凱翔 方頌恩 吳豐添 翁睿廷 劉哲翰

特 奧 組

組 長：葉宗青

副組長：湯選平

組 員：趙一檜 鍾淑妃 李書儀 李碧姿 黃聖傑 廖勇勝
孫藍莉 張秀雯 李之齡 郭勝平 莊智維 林昱均
蔡翠芳 趙德寧 陳怡欣 胡智坤 洪萬菘 張雅娟
陳蔚葦 游文欣 詹萱俞 趙敏慧 楊昀樺 王君羽
柯嘉銘 宋祖駿 張進堂 張慕良

服務組

組 長：張惠萍

副組長：黃琬翔

組 員：王韻雅 張銘富 吳承軒 呂明玉 邱婉莉 林姿伶
章金德 林辰芳 張愨錦 江育珍 方郁棻

臺北市 110 年身心障礙運動代表隊選拔賽競賽規程

110 年 7 月 29 日訂定

- 第一條 本市為發展全民體育運動，增進身心障礙市民身心健康，提高運動技術水準及選拔優秀選手代表本市參加 111 年全國身心障礙國民運動會(以下簡稱 111 年全障運)，特舉辦臺北市 110 年身心障礙運動代表隊選拔賽(以下簡稱本選拔賽)，並成立臺北市 110 年身心障礙運動代表隊選拔賽籌備會(簡稱大會)。
- 第二條 日期與地點：本選拔賽訂於中華民國 110 年 9 月 26 日(星期日)、10 月 2、3 日(星期六、日)、10 月 23、24 日(星期六、日)與 10 月 29 日(星期五)於相關場館(地)舉行(詳如附表 1)。
- 第三條 指導單位：臺北市政府。
- 第四條 主辦單位：臺北市政府體育局、臺北市政府教育局、臺北市立大學。
- 第五條 協辦單位：臺北市政府衛生局、臺北市立啟明學校、臺北市立啟聰學校、臺北市立臺北特殊教育學校、臺北市立文山特殊教育學校、臺北市立萬芳高中、臺北市 12 區公所、臺北市體育總會殘障運動協會、臺北市體育總會射擊協會、中華民國智障者體育運動協會
- 第六條 參賽單位：臺北市各行政區。
- 第七條 選手參賽資格：
- 一、戶籍規定：設籍臺北市，領有身心障礙證明(手冊)，並符合各參賽項目分級、審查標準，且在本市內設籍連續滿三年以上者(以 108 年 1 月 10 日以前設籍為準)，選手得跨行政區報名，但每位選手限代表一行政區參賽。
 - 二、年齡規定：
 - (一)依各種身心障礙國際賽會規則之年齡規定，並訂定於各該競賽種類技術手冊內(各項競賽足歲年齡認定以比賽前 1 天為準)。
 - (二)未滿 20 歲之選手註冊時，應經監護人於「監護人授權同意書」上簽名同意，但未滿 20 歲已結婚者，不在此限。(如附表 2)。
 - 三、分級及審查：
 - (一)肢障者部分，須列名中華民國殘障體育運動總會(以下簡稱全國殘總)最新公告之體位分級清單(Classification Master List)者；未列名該體位分級清單者，不得報名註冊。
 - (二)視障者部分
 1. 須列名全國殘總最新公告之體位分級清單者。
 2. 為配合 110 年身心障礙運動視障體位分級鑑定活動期程，大會得接受分級卡逾期之選手先行報名；分級卡逾期之選手請提供原先之分級卡佐證。待全國殘總公告最新體位分級清單後，由大會進行資料核對，未列名全國殘總最新公告之體位分級清單者，取消參加本賽會資格。

(三)智障者部分

1. 參加聯誼性活動者，採中華民國智障者體育運動協會報名資格，如下：
 - (1) 凡年滿 8 歲以上在學者報名時，提供各級學校身心障礙學生證明屬智能障礙者或領有新制 ICF 鑑定證明屬心智障礙類者之手冊，始能報名。
 - (2) 凡年滿 8 歲以上非在學者報名時，領有新制 ICF 鑑定證明屬心智障礙類者之手冊，始能報名。
2. 參加非聯誼性活動競賽者：
 - (1) 須經全國殘總心智委員會或國際智障者運動總會審查通過。
 - (2) 未經審查通過者，須檢具符合下列三項條件之相關資料報名註冊，並於本賽會報名截止(110 年 8 月 19 日)後由本局統整轉送全國殘總心智委員會辦理資格審查。
 - a. 智力功能明顯缺損，指標準化智力測驗分數全量表智商 75 (含) 以下。其分量表間的 IQ 分數有明顯落差者，應再就全量表智商分數重新解釋或判定無效。
 - b. 適應功能明顯不足者，指概念學習、社會性、實用技能等行為層面或整體適應行為功能上有障礙。
 - c. 於 0 至 18 歲發展階段有明顯呈現智能障礙事實者，其智力功能及適應行為評鑑工具依 VIRTUS 認定或採認標準化測量工具；常模 (Norm) 參照測驗，應包括一般常模、特殊群體常模對照，並依系統觀察程序及收集證據。須依全國殘總心智委員會最新規定辦理。上述所提資料均為全國殘總心智委員會所發布之最新資料，如後續該會公告更新相關資料，本賽會亦隨之更新。
 - (3) 經全國殘總心智委員會認定資格不符之時間點與參賽資格之取消原則，說明如下：
 - a. 於本賽會辦理前，全國殘總心智委員會認定資格不符者，取消參加本賽會資格。
 - b. 於本賽會辦畢後，始經全國殘總心智委員會認定資格不符者，取消其賽會成績，名次依序遞補。
 - c. 獲選為本市代表隊選手，並業已報名 111 年全障運完成後，始經全國殘總心智委員會認定資格不符者，除取消其賽會成績外，本市將釐清相關責任歸屬。
 - (4) 參加非聯誼性活動競賽者，於最近一次參與國內各運動種類正式賽事及全國殘總認可相關賽事之選手，經主辦單位判定資格不符者，不得報名註冊。

- (四)聽障者以註明聽障類之身心障礙證明(手冊)報名註冊。身心障礙證明(手冊)未註明聽障類者,須執醫學中心或公立醫院鑑定優耳聽力損失55分貝(含)以上之聽力鑑定表辦理報名註冊(聽力鑑定表請至中華民國聽障者體育運動協會官方網站下載如附表3)。
- (五)參加本比賽優勝並獲選參加111年全障運選手,仍須參加分級及審查者,須於正式網路註冊前取得分級及審查通過資格,如資格未符規定,將無法代表本市參加111年全障運。

四、教練規定:

- (一)報名非聯誼性活動競賽組別之每位選手,得於報名表填具教練姓名、教練證號、發證單位、所屬協會及發證日期,並檢附教練證影本,後續若選手代表本市參加111年全障運獲獎,有功教練以本次報名時登記為準,且不得要求更改(請審慎填寫),未填報者,視同放棄提報有功教練權利;輔導選手之體育團體以本次報名時登記為準(請審慎填寫),未填報者,視同放棄提報所屬體育團體權利。
- (二)報名非聯誼性活動競賽組別之每位選手,報名時填報之教練若未領有教練證,得不檢附教練證資料,最遲須於111年全障運各種類比賽前提供教練專業證明資料。(依據臺北市績優運動選手與教練及學校或體育團體獎勵金發給辦法第五條規定辦理)。
- (三)每位選手需簽名確認,惟視障選手簽名得以本人親自蓋章代替。
- (四)參賽單位(本市)優先遴聘具該競賽種類有效期限內C級以上教練證者擔任代表隊教練。
- (五)上揭教練證應經中華民國體育運動總會、中華民國殘障體育運動總會、中華民國聽障者體育運動協會或中華民國智障者體育運動協會登錄或授證。
- (六)111年全障運臺北市代表隊教練遴選原則:
1. 競賽項目參賽選手數為四人以下之教練人選,應具備該競賽種類C級以上教練證,原則由入選選手填具之指導教練為主,指導選手較多數之教練優先提報,如指導選手數量同樣多數之教練,以選手選拔賽成績先後排名作為提報順序,並於選拔會議核定。
 2. 競賽項目參賽選手數為五人以上之教練人選,應具備該競賽種類B級以上教練證,教練名單原則以多數選手所屬協會優先提出推薦,如所屬選手數量同樣多數之協會,則以選手選拔賽成績先後排名作為提報順序,並於選拔會議核定。
 3. 如教練經上揭程序仍無法定案,則提交選拔會議議決。

- 五、參賽證明:選手參加比賽時應隨身佩帶本賽會競賽組製發之選手證,否則不得參賽(選手不得以身分證、健保卡、身心障礙證明(手冊)、服務證、學生證或駕照等證件替代)。

六、參賽限制：

(一) 每一位選手最多參加同障別中之 2 種類競賽，2 種類競賽個人合計最多只能參加 3 個競賽項目(不包含團體項目，田徑、游泳項目不在此限)。

(二) 請選手依競賽規程比賽時間，自行衡量報名比賽項目，如遇比賽時間衝突等情況，請自行負責，大會不同意變更賽程或比賽時間。

七、參加競賽性活動者須經公私立綜合醫院檢查認可，得參加劇烈運動競賽(檢查證明自留備查)，並應於報名表申請人簽署處親自簽名。

八、各種競賽項目隊職員與選手應填具個人資料授權書(如附表 4)。

第八條 競賽種類：

一、國際帕拉林匹克運動會(Paralympic Games)及亞洲帕拉運動會(Asia Para Games)所屬競賽種類：

(一) 肢障：01. 田徑 02. 游泳 03. 羽球 04. 桌球 05. 輪椅網球 06. 健力 07. 射擊 08. 輪椅籃球 09. 保齡球 10. 射箭 11. 地板滾球。

(二) 視障：01. 田徑 02. 游泳 03. 保齡球。

(三) 智障：01. 田徑 02. 游泳 03. 桌球。

二、達福林匹克運動會(Deaflympic Games)所屬競賽種類：

01. 田徑 02. 游泳 03. 羽球 04. 桌球 05. 射擊 06. 籃球 07. 保齡球。

三、聯誼性活動：

特殊奧林匹克運動會(Special Olympics Games)所屬運動種類：

01. 特奧羽球 02. 特奧保齡球 03. 特奧滾球 04. 特奧輪鞋競速 05. 特奧籃球。

第九條 報名註冊、單位報到及領隊(技術)會議：

一、報名註冊：

(一) 報名簡章等相關資料，請於 110 年 8 月 10 日(星期二)起向各區公所索取紙本或至本賽會官網：<http://dsports.utapei.edu.tw/>自行下載使用。

(二) 一律採取繳交紙本資料報名，填妥完畢後請將紙本資料送至本市任一區公所，送件期間為 8 月 10 日(星期二)起至 8 月 18 日(星期三)止。本市各區公所統整後，請於 8 月 19 日(星期四)下午 5 時前親送至臺北市立大學天母校區行政大樓二樓體育室(臺北市士林區忠誠路二段 101 號)，曾韻潔小姐收，電話：2871-8288 分機 7323。

(三) 不接受選手直接送件至大會，一律採取選手送件至本市任一區公所，再由各區公所統整資料親送大會辦理報名。有關資料審查與補件通知統一由大會辦理，補件截止日為 8 月 25 日(星期三)下午 5 時前(詳細補件作業將另行通知須補件者)。

(四) 參賽選手請按報名表內容填寫，須附：

1. 最近 1 個月內核發之全戶戶籍謄本正本(個人記事不省略) 1 份。

2. 身心障礙證明(手冊)影本(正反面),無身心障礙證明(手冊)之聽障選手,須執醫學中心或公立醫院鑑定優耳聽力損失須大於55分貝以上者證明。
3. 第七條第三項相關資料影本1份。
4. 未成年選手請附監護人同意書(父母雙方皆為監護人,須共同簽署同意書;有辦理監護登記者,以登記之監護人簽署)。

二、抽籤會議:

球類抽籤於110年9月10日(星期五)上午10時在臺北市立大學天母校區行政大樓6樓C617會議室舉行,由各單位派專人參加抽籤,未到者由競賽組代抽,參加單位不得異議(不另行通知)。

三、參賽單位報到時間及地點:

110年9月24日(星期五)上午10時至10時30分於臺北市立大學天母校區行政大樓6樓C617會議室辦理報到手續,並領取資料(秩序冊、選手證、選手號碼布等),逾時不予受理(不另行通知)。

四、總領隊會議定於110年9月24日(星期五)上午10時30分於臺北市立大學天母校區行政大樓6樓C617會議室舉行(不另行通知)。

五、聯誼性活動領隊會議將另行安排通知。

第十條 競賽規則:依本賽會競賽規程規定。

第十一條 各競賽種類及項目舉行比賽條件:

- 一、各競賽種類註冊須達2個單位以上。
- 二、個人項目及團體項目(指田徑、游泳之接力及桌、羽...等球類之團體賽)註冊人數須達2人(隊)以上,且分屬不同單位。
- 三、各競賽種類(項)得由競賽組視實際需要得併項併組併級比賽,但成績、名次分列。

第十二條 獎勵:

- 一、參加競賽各組各項均錄取前6名,第1至3名頒發獎狀、獎牌,第4至6名頒發獎狀。大會競賽成績提報111年全障運臺北市代表隊選拔委員會評核,作為評選代表臺北市參加「中華民國111年全國身心障礙國民運動會」選手之參考。
- 二、如成績相同名次並列。

第十三條 選拔:

- 一、111年全障運臺北市代表隊選拔委員會成員由本府邀集本市特殊學校代表、臺北市立大學及本市體育總會殘障運動協會等相關專家學者組成。
- 二、111年全障運臺北市代表隊選拔以本賽會競賽組所公布賽事成績先後列為入選參考依據,經資格審查確認後,列入本市代表隊候選名單,並以成績前2名且達標準者為優先入選名單(前項標準係為該成績須優於

109 年全國身心障礙國民運動會公布之前 3 名成績，如 109 年全國身心障礙國民運動會公布是項成績僅有第 1 名或前 2 名，則以第 1 名或前 2 名之成績為選拔標準)。

三、本次賽會選拔之代表隊選手，若 111 年全障運未辦理該參賽項目，則無法代表臺北市參賽。

四、徵召

1. 本市身心障礙運動代表隊選拔賽辦理完竣，各競賽項目經選拔會議確認入選名單後仍有名額，得辦理徵召選手。
2. 選手完成選拔賽報名後，如因故無法參賽，得於本次選拔賽結束後 5 日內，視選手障別，肢障、視障、智能障礙(非聯誼性競賽)由本市體育總會殘障運動協會推薦；聽障由臺北市體育總會聽障運動協會推薦；參加智能障礙聯誼性活動者由中華民國智障者體育運動協會推薦，或代表我國名義出國比賽者，由全國殘總證明，將納入選拔審查會議討論是否擇優取得代表權。
3. 如選拔賽因疫情或其餘不可抗力之因素致比賽無法辦理，本市代表隊選手由選拔會議依據選手成績證明資料擇優遴選產生。
4. 上述 2 及 3 程序所述之選手，如本市身心障礙運動代表隊選拔賽各競賽項目確認入選名單已足額，則不納入選拔審查會議討論。

第十四條 競賽編配：

- 一、各種運動秩序，依本賽會競賽規程規定編排之。
- 二、比賽制度，訂於各該競賽種類規程中，並於賽前抽籤會議中決定，如有需要，並得安排會前賽。
- 三、選手參賽所需之服裝及比賽用輪椅等，均由參賽者負責，不得要求大會提供。
- 四、選手自備之器材須於下述時間點進行檢驗，始得參賽：田徑項目之鉛球、標槍、鐵餅於比賽前 2 小時送交大會器材組檢驗；其他自備之框架、輪椅、保齡球、地板滾球比賽用球及選手所需之輔具、桌球拍、射箭弓具、射擊槍枝與裝備等，於當日比賽檢錄時，由裁判當場檢驗。

第十五條 申訴：

- 一、有關本選拔賽競賽爭議申訴案件，應依據各競賽種類規則及相關規定辦理；若規則無明文規定者，得先以口頭提出申訴，並於該場次比賽結束後 30 分鐘內，以書面(如附表 5)申訴，未依規定時間內提出者，不予受理。書面申訴應由該代表隊領隊或教練或選手監護人或選手本人簽章，向該競賽種類之裁判長正式提出。
- 二、正式申訴須繳交保證金新臺幣 5,000 元，如經裁定其申訴理由未成立時，得沒收其保證金繳庫。

第十六條 比賽爭議之判定：

- 一、規則有明文規定者，以裁判員之判決為終決。
- 二、規則無明文規定者，由該競賽種類之審判委員會判定之，其判決為終決。
- 三、非上述之爭議，由大會競賽審判委員會審查裁定之。

第十七條 罰則：

- 一、參賽選手如有資格不符或冒名頂替出場比賽，經查證屬實者，取消其參賽資格及已得或應得之名次與成績，並收回已發給之獎牌、獎狀。
- 二、參加團體運動項目之團隊，如有選手資格不符或冒名頂替出場比賽，經查證屬實者，取消該隊之前參賽成績及之後參賽資格。但判決以前已賽之場次不再重賽。
- 三、選手、職員及教練於比賽期間，如有違背運動精神之行為(對裁判員有不正當行為導致延誤或妨礙比賽等)時，除各有關審判委員會當場予以停賽處分外，按下列罰則處分之：

(一)選手毆打裁判員：

1. 個人項目：取消該選手繼續參賽之資格，並終身停止該選手參加本選拔賽任何種類之比賽。
2. 團隊項目：取消該隊繼續參賽之資格，及該團隊參加本屆全國身心障礙國民運動會該單項之比賽權利。同時，該隊毆打裁判員之選手亦按個人項目之罰則處理。

(二)職員毆打裁判員：

1. 取消該職員繼續行使職權之資格，並終身停止該職員擔任本選拔賽任何種類之職員或選手。
2. 取消該職員終身代表臺北市參加全國身心障礙國民運動會任何種類之職員或選手權利。

(三)選手或職員故意妨礙、延誤比賽或擾亂會場：

1. 經裁判員或審判委員當場勸導無效，除競賽規則另有規定外，未於10分鐘內恢復比賽時，取消該選手或職員(隊)繼續參賽之資格。
2. 情節嚴重者，得取消該選手或職員參加本屆及下一屆本選拔賽該單項之比賽。

- 四、具學生或軍公教職員身分者，若違反前述各項規定時，由大會函請所屬主管機關議處。
- 五、裁判員毆打職員或選手，取消該裁判員繼續行使職權之資格，並終身禁止該裁判員擔任本選拔賽之裁判員。
- 六、已註冊之選手，凡經舉發被判處禁賽，而尚未解除禁賽處分者，不得出場及遞補，代表隊其他職員亦同。
- 七、選手證照片與本人不符時，應於各競賽種類技術會議提出更正，除不

可歸責其本人者外，應取消比賽資格。

八、選手或團隊凡經註冊者務須出場與賽，無故棄權除取消續參賽資格外，經由該競賽種類審判委員會議議決屬實者，停止其參加下一屆本選拔賽比賽之權利，並取消其已獲得之名次。

九、職員不得兼任本單位以外縣市之職員，選手亦不得兼任其他縣市之職員，否則取消其所兼職員資格。

十、裁判員不得兼任各代表隊之職員、選手，否則取消其裁判員資格。

第十八條 本規程如有未盡事宜，由大會修正後公布實施，網址：<http://dsports.utapei.edu.tw/>
本規程經籌備會通過實施，修正時亦同。

臺北市 110 年身心障礙運動代表隊選拔賽競賽場地一覽表

110 年 7 月 29 日修正

項次	比賽項目	場館	比賽日期	地址
1	田徑	臺北田徑場	9/26	105 臺北市松山區敦化北路 3 號
2	健力	臺北市體育總會健力協會(訓練站)	10/23	112 臺北市北投區大同街 137 號一樓
3	游泳	臺北市立大學- 天母校區詩欣館游泳池	10/23-24	111 臺北市士林區忠誠路二段 101 號
4	桌球	臺北體育館 4 樓	10/29	105 臺北市松山區南京東路 4 段 10 號
5	籃球	臺北體育館 1 樓	10/29	105 臺北市松山區南京東路 4 段 10 號
6	羽球	臺北體育館 7 樓	10/24	105 臺北市松山區南京東路 4 段 10 號
7	輪椅網球	臺北天母網球場(室外場) (雨備：臺北市立大學詩欣館 5 樓)	10/23-24	111 臺北市士林區忠誠路二段
8	射擊	文山運動中心-5 樓	10/23-24	116 臺北市文山區興隆路三段 222 號
9	射箭	萬芳高中-射箭場	10/2	116 臺北市文山區興隆路 3 段 115 巷 1 號
10	保齡球	新莊亞運保齡球館	10/23-24	242 新北市新莊區化成路 338 號
11	地板滾球	臺北市立臺北特殊教育學校	10/2-3	111 臺北市士林區忠誠路二段 207 巷 3 號
12	特奧滾球	臺北市立文山特殊教育學校	10/2-3	116 臺北市文山區秀明路一段 169 號
13	特奧羽球	臺北市立文山特殊教育學校	10/2-3	116 臺北市文山區秀明路一段 169 號
14	特奧保齡球	新莊亞運保齡球館	10/23-24	242 新北市新莊區化成路 338 號
15	特奧輪鞋競速	臺北市迎風河濱公園-溜冰場 (雨備：大同運動中心 5 樓直排輪場)	10/2	105 臺北市松山區濱江街 7 號
16	特奧籃球	臺北體育館 1 樓	10/29	105 臺北市松山區南京東路 4 段 10 號

臺北市 110 年身心障礙運動代表隊選拔賽競賽事項申訴書

申訴事由		時間及地點	時間： 年 月 日 時 分 地點：
申訴事實			
證件或關係人			
單位領隊	(簽章)	單位教練	(簽章)
			申訴時間 年 月 日 時 分
繳交保證金伍仟元	(收款人簽章)	<input type="checkbox"/> 申訴有理，退回保證金。 (收款人：) <input type="checkbox"/> 申訴無理，沒收保證金，並繳至大會行政組處理。 (收款人：)	
裁判長意見			
審判委員會判決			

審判委員會召集人： (簽章)

附註：1. 凡未按各項規定辦理之申訴案件概不受理。

2. 單位代表領隊簽章權，可依各單項競賽規程之規定，書面申訴書須於該場次比賽結束後 30 分鐘內由代表隊領隊、教練或由監護人或本人簽章辦理。

臺北市110年身心障礙運動代表隊選拔賽
各區參賽隊職員名單
松山區

總領隊：薛秋火 領隊：辛克照 管理：周君鴻 管理：白佩玉

肢能障礙 女 8 人 男 16 人

女

王心嵐 林妤倩 徐婉琪 陳玉連 陳玉華

陳明玲 謝宛蓁 羅凱惠

男

周晏山 林正哲 林鈺翔 林榮福 林銘慶

徐愷 張志榮 莊裕斌 郭正雄 郭亞聖

陳仲達 曾文郡 蔡坤陵 蔡演昇 蔡聰瑋

鄭自強

視能障礙 女 1 人 男 7 人

女

邱珮瑜

男

王建立 王國松 江志忠 徐正興 梁耿縉

陳柏佑 楊志賢

聽能障礙 女 3 人 男 4 人

女

陳芊儒 陳郁珊 陳莉蒨

男

高子軒 高子斌 張力仁 廖瑞友

智能障礙 女 2 人 男 2 人

女

屠若琳 董宜安

男

林憲駿 張品清

特奧 女 0 人 男 1 人

男

林道

臺北市110年身心障礙運動代表隊選拔賽
各區參賽隊職員名單
信義區

總領隊：游竹萍 領隊：林純妃 管理：臧傑 管理：郭士賢

肢體障礙 女 4 人 男 7 人

女

王念慈 李秀英 周錦雲 張月珍

男

王勝雄 李昌榮 李金峯 黃榮財 楊佑誠

盧泰安 蕭國維

視能障礙 女 1 人 男 6 人

女

胡馨中

男

朱明中 周彥廷 許宗榮 陳俞璋 劉偉成

賴智傑

聽能障礙 女 4 人 男 4 人

女

范榮玉 張淑玲 黃淑敏 黃碧儀

男

王維堅 李佳祐 黃登福 鄭巖駿

智能障礙 女 0 人 男 1 人

男

陳旻享

臺北市110年身心障礙運動代表隊選拔賽
各區參賽隊職員名單
大安區

總領隊：林明寬 領隊：李條凰 管理：藍再炘 管理：陳均育

肢體障礙 女 1 人 男 5 人

女

林彥汝

男

李耀堂

郭文生

陳宗正

陳柏翰

彭文龍

視能障礙 女 0 人 男 1 人

男

劉孟涵

聽能障礙 女 2 人 男 4 人

女

胡成美

莊廷儀

男

朱文凱

林家慶

洪裕堯

竇方遠

智能障礙 女 0 人 男 1 人

男

林耕安

特奧 女 6 人 男 6 人

女

張郡芳

許晏禎

黃韻仔

詹欣倫

詹欣庭

顏于庭

男

司馬偉平

周楷杰

陳人豪

曾寰中

楊盛邦

盧柏瑋

臺北市110年身心障礙運動代表隊選拔賽
各區參賽隊職員名單
中山區

總領隊：李美麗 領隊：莫祥雲 管理：許水生 管理：薛裕芬

肢體障礙 女 11 人 男 14 人

女

李佳婕 莊惠菊 陳玲樺 陳素蓮 游淑妃

黃正宜 黃淑梅 黃淑華 楊秀鳳 楊綵縈

潘佳麗

男

王國聰 吳嘉洲 胡萬舜 張有志 張惠民

許智勇 郭昭南 陳皇申 陳森棋 陳駿杰

劉文章 蔡宗達 蔡智同 謝政通

視能障礙 女 3 人 男 5 人

女

林立翎 張馨方 鄭竹君

男

林立翔 林昕緯 林陸堯 孫勤凱 徐正文

聽能障礙 女 1 人 男 7 人

女

許安誼

男

牛暄文 吳尚澤 周宗憲 張稚萱 彭文政

黃正豪 羅盛堂

臺北市110年身心障礙運動代表隊選拔賽
各區參賽隊職員名單
中正區

總領隊：林聰明 領隊：鄒越猛 管理：黃文麗 管理：陳姿穎

肢體障礙 女 1 人 男 6 人

女

施惠蘋

男

王欣旗

林延栓

高永芳

許德英

黃仁容

賴彥廷

視能障礙 女 2 人 男 1 人

女

李芝蘊

林芳語

男

柯茗碩

聽能障礙 女 1 人 男 1 人

女

謝宛錚

男

江正逸

智能障礙 女 1 人 男 0 人

女

黎懿亞

特奧 女 0 人 男 1 人

男

林靖喬

臺北市110年身心障礙運動代表隊選拔賽
各區參賽隊職員名單
大同區

總領隊：方越琦 領隊：林意閔 管理：周玫足 管理：林昭綺

肢能障礙 女 1 人 男 15 人

女

林思惠

男

王建翔

石屹

石義強

何秉錡

呂駿逸

洪文隆

胡銘福

張育豪

梁金楠

曾聖漢

楊孟璋

劉瑋旂

鄭漢琮

賴復寰

簡建民

視能障礙 女 2 人 男 3 人

女

童廷芬

劉雅婷

男

施養仁

高仁傑

楊川輝

聽能障礙 女 11 人 男 14 人

女

林文芳

林郁嘉

林紓瑜

林婉如

林頤

郭嘉秘

陳蘭鳳

黃郁辰

劉欣瑜

劉佩芳

簡綾圻

男

王柏淳

江建廷

李建輝

林家宇

邱奕皓

翁麒量

莊詠智

郭士彰

郭冠銘

陳世育

彭俊傑

黃燦榮

賴彥宏

蘇柏光

特奧 女 0 人 男 2 人

男

莊昇華

黃威翰

臺北市110年身心障礙運動代表隊選拔賽
各區參賽隊職員名單
萬華區

總領隊：詹天保 領隊：陳雅 管理：呂明珠 管理：楊春信

肢能障礙 女 9 人 男 9 人

女

石光靜 余映萱 吳宜珊 胡光春 胡光秋

徐筱芸 陳素真 楊慧娥 劉伊真

男

朱為中 徐瑞仁 陳皓彥 傅龍海 黃信智

黃柏勳 廖克松 蒲貴煜 劉蒲生

聽能障礙 女 8 人 男 3 人

女

白清芳 林美君 林香孜 倪嘉伶 郭力瑞

陳溫妮 黃資涵 薛書敏

男

沈皇甫 林呈恩 謝盛福

智能障礙 女 1 人 男 2 人

女

李婧萱

男

吳承憲 陳廷軒

特奧 女 1 人 男 1 人

女

李婧萱

男

吳承憲

臺北市110年身心障礙運動代表隊選拔賽
各區參賽隊職員名單
文山區

總領隊：鄭裕峯 領隊：高珮芬 管理：何康群 管理：游佩儀

肢能障礙 女 4 人 男 3 人

女

呂美美 涂麗茹 張美玉 曹雅慧

男

李俊瑯 高明賢 劉明堂

視能障礙 女 1 人 男 4 人

女

李怡慧

男

古昆泰 邱文昇 洪國展 黃郁曉

聽能障礙 女 3 人 男 5 人

女

王玉琴 朱宣潔 高雅茹

男

高賡祖 黃丞逸 廖永仁 賴世昌 謝育倫

智能障礙 女 0 人 男 2 人

男

黃洧聖 蔣孟翰

臺北市110年身心障礙運動代表隊選拔賽
各區參賽隊職員名單
南港區

總領隊：王先黎 領隊：王治業 管理：吳義彬 管理：劉亞柔

肢體障礙 女 5 人 男 9 人

女

吳怡瑩 李怡寬 許月雀 趙晉蘭 蕭淑卿

男

王偉軒 宋金龍 李金澤 林金達 黃子軒

黃明輝 鄭茗中 簡欣瑜 羅偉凱

聽能障礙 女 1 人 男 0 人

女

賴好甄

智能障礙 女 1 人 男 1 人

女

王韋婕

男

林明鍇

特奧 女 0 人 男 2 人

男

李鎮翔 廖奕鈞

臺北市110年身心障礙運動代表隊選拔賽
各區參賽隊職員名單
內湖區

總領隊：林秉宗 領隊：黃穗蘋 管理：韋子鵬

肢能障礙 女 2 人 男 4 人

女

李淑敏 張芸銘

男

范振信 許明峯 陳先覺 熊孝元

視能障礙 女 0 人 男 1 人

男

邱旭鈺

聽能障礙 女 2 人 男 3 人

女

符湘寧 蔡秀倖

男

林根 施彥宇 黃清璿

智能障礙 女 0 人 男 1 人

男

黃大祐

臺北市110年身心障礙運動代表隊選拔賽 各區參賽隊職員名單 士林區

總領隊：洪進達 領隊：許純綺 管理：黃麗雪

肢體障礙 女 3 人 男 17 人

女

袁美鳳 陳靖婷 羅幸惠

男

方志宗 王佳緯 李文豪 孫逸文 徐永成

徐浩銓 翁宇裕 張浩瑀 張維捷 陳國綉

楊承閔 葉恩銓 廖宸漢 劉家承 鄭宇辰

盧威辰 賴永權

視能障礙 女 2 人 男 2 人

女

王采璇 賴雪月

男

楊書齊 謝宗翰

聽能障礙 女 2 人 男 6 人

女

張宜君 劉兆中

男

張立孝 郭岳東 陳治年 黃宏達 楊榮宗

關嘉銘

特奧 女 7 人 男 8 人

女

方琇榮 王明玉 石承津 呂紫雯 林倍如

桂爾漢 蘇詠嵐

男

王世潔 李廣樸 周帝全 周嘉康 林國欽

劉阿牛 劉寶惟 賴秋宏

臺北市110年身心障礙運動代表隊選拔賽
各區參賽隊職員名單
北投區

總領隊：于保雲 領隊：周明怡 管理：葉櫻芬 管理：呂宥誼

肢能障礙 女 9 人 男 7 人

女

吳瑞璧 吳蕙瑛 呂嘉儀 張嘉云 張慧芬
許淑絮 郭琇芸 葉麗琴 劉元卉

男

莊志源 陳榮福 游勝旭 黃國泰 楊政龍
劉宏彬 謝勢勝

聽能障礙 女 2 人 男 0 人

女

張玉芳 張堯茜

智能障礙 女 1 人 男 1 人

女

葉家嘉

男

周哲民

特奧 女 1 人 男 1 人

女

葉家嘉

男

周哲民

臺北市110年身心障礙運動代表隊選拔賽人數統計表

類別	肢障		視障		智障		聽障		特奧		小計		合計
	男	女	男	女	男	女	男	女	男	女	男	女	
松山區	16	8	7	1	2	2	4	3	1	0	30	14	44
信義區	7	4	6	1	1	0	4	4	0	0	18	9	27
大安區	5	1	1	0	1	0	4	2	6	6	17	9	26
中山區	14	11	5	3	0	0	7	1	0	0	26	15	41
中正區	6	1	1	2	0	1	1	1	1	0	9	5	14
大同區	15	1	3	2	0	0	14	11	2	0	34	14	48
萬華區	9	9	0	0	2	1	3	8	1	1	14	18	32
文山區	3	4	4	1	2	0	5	3	0	0	14	8	22
南港區	9	5	0	0	1	1	0	1	2	0	12	7	19
內湖區	4	2	1	0	1	0	3	2	0	0	9	4	13
士林區	17	3	2	2	0	0	6	2	8	7	33	14	47
北投區	7	9	0	0	1	1	0	2	1	1	8	12	20
小計	112	58	30	12	11	6	51	40	22	15	224	129	353

臺北市 110 年身心障礙運動代表隊選拔賽

田徑技術手冊（肢體障礙、視覺障礙、智能障礙、聽覺障礙）

壹、競賽資訊

一、競賽日期：110 年 9 月 26 日（星期日）。

二、競賽地點：臺北田徑場（臺北市松山區敦化北路 3 號）。

三、競賽項目與參賽類別：肢體障礙、視覺障礙、智能障礙、聽覺障礙 4 類。

（一）肢體障礙：

1. 肢體障礙男子組

第一組（腦性麻痺男子輪椅組）：

徑賽：

(1)100 公尺—腦性麻痺 T31 級／T32 級／T33 級／T34 級

(2)200 公尺—腦性麻痺 T31 級／T32 級／T33 級／T34 級

(3)400 公尺—腦性麻痺 T31 級／T32 級／T33 級／T34 級

(4)800 公尺—腦性麻痺 T31 級／T32 級／T33 級／T34 級

田賽：

(1)鉛球—腦性麻痺 F32 級／F33 級／F34 級

(2)鐵餅—腦性麻痺 F32 級／F33 級／F34 級

(3)標槍—腦性麻痺 F33 級／F34 級

(4)擲桿(club throw) —腦性麻痺 F31 級/F32 級(以中華民國 111 年全國身心障礙國民運動會技術手冊公佈為準) 依據臺北市 110 年身心障礙運動代表隊選拔賽競賽規程第十三條第三項規定，本次賽會選拔之代表隊選手，若 111 年全國身心障礙國民運動會未辦理該參賽項目，則無法代表臺北市參賽。

第二組（腦性麻痺男子站立組）：

徑賽：

(1) 100 公尺—腦性麻痺 T35 級／T36 級／T37 級／T38 級

(2) 200 公尺—腦性麻痺 T35 級／T36 級／T37 級／T38 級

(3) 400 公尺—腦性麻痺 T35 級／T36 級／T37 級／T38 級

(4)1500 公尺—腦性麻痺 T35 級／T36 級／T37 級／T38 級

田賽：

(1)鉛球—腦性麻痺 F35 級／F36 級／F37 級／F38 級

- (2)鐵餅—腦性麻痺 F35 級／F36 級／F37 級／F38 級
 (3)標槍—腦性麻痺 F35 級／F36 級／F37 級／F38 級
 (4)跳遠—腦性麻痺 F35 級／F36 級／F37 級／F38 級

	鉛球	鐵餅	標槍	擲桿
F31				397 克
F32	2 公斤	1 公斤	NE	397 克
F33	3 公斤	1 公斤	600 克	
F34	4 公斤	1 公斤	600 克	
F35	4 公斤	1 公斤	600 克	
F36	4 公斤	1 公斤	600 克	
F37	5 公斤	1 公斤	600 克	
F38	5 公斤	1.5 公斤	800 克	

第三組（脊椎損傷、小兒麻痺、截肢及其他肢體障礙男子輪椅組）：

徑賽：

- (1) 100 公尺—徑賽輪椅組 T51 級／T52 級／T53 級／T54 級
 (2) 200 公尺—徑賽輪椅組 T51 級／T52 級／T53 級／T54 級
 (3) 400 公尺—徑賽輪椅組 T51 級／T52 級／T53 級／T54 級
 (4) 800 公尺—徑賽輪椅組 T51 級／T52 級／T53 級／T54 級
 (5)1500 公尺—徑賽輪椅組 T51 級／T52 級／T53 級／T54 級

田賽：

- (1)鉛球—田賽輪椅組 F52 級／F53 級／F54 級／F55 級／F56 級／F57 級
 (2)鐵餅—田賽輪椅組 F51 級／F52 級／F53 級／F54 級／F55 級／F56 級／F57 級
 (3)標槍—田賽輪椅組 F52 級／F53 級／F54 級／F55 級／F56 級／F57 級
 (4)擲桿(club throw) —田賽輪椅組 F51 級(以中華民國 111 年全國身心障礙國民運動會技術手冊公佈為準) 依據臺北市 110 年身心障礙運動代表隊選拔賽競賽規程第十三條第三項規定，本次賽會選拔之代表隊選手，若 111 年全國身心障礙國民運動會未辦理該參賽項目，則無法代表臺北市參賽。

	鉛球	鐵餅	標槍	擲桿
F51	NE	1 公斤	NE	397 克
F52	2 公斤	1 公斤	600 克	
F53	3 公斤	1 公斤	600 克	
F54	4 公斤	1 公斤	600 克	
F55	4 公斤	1 公斤	600 克	

F56	4 公斤	1 公斤	600 克	
F57	4 公斤	1 公斤	600 克	

第四組（脊椎損傷、小兒麻痺、截肢及其他肢體障礙男子站立組）：

徑賽：

(1)100 公尺—徑賽站立組 T40 級／T41 級／T42 級／T43 級／T44 級／T45 級／T46 級／
T47 級

(2)200 公尺—徑賽站立組 T40 級／T41 級／T42 級／T43 級／T44 級／T45 級／T46 級／
T47 級

(3)400 公尺—徑賽站立組 T40 級／T41 級／T42 級／T43 級／T44 級／T45 級／T46 級／
T47 級

田賽：

(1)鉛球—田賽站立組 F40 級／F41 級／F42 級／F43 級／F44 級／F45 級／F46 級

(2)鐵餅—田賽站立組 F40 級／F41 級／F42 級／F43 級／F44 級／F45 級／F46 級

(3)標槍—田賽站立組 F40 級／F41 級／F42 級／F43 級／F44 級／F45 級／F46 級

(4)跳高—田賽站立組 F40 級／F41 級／F42 級／F43 級／F44 級／F45 級／F46 級

(5)跳遠—田賽站立組 F40 級／F41 級／F42 級／F43 級／F44 級／F45 級／F46 級

	鉛球	鐵餅	標槍
F40	4 公斤	1 公斤	600 克
F41	4 公斤	1 公斤	600 克
F42	6 公斤	1.5 公斤	800 克
F43	6 公斤	1.5 公斤	800 克
F44	6 公斤	1.5 公斤	800 克
F45	4 公斤	1 公斤	600 克
F46	6 公斤	1.5 公斤	800 克

第五組（脊椎損傷、小兒麻痺、截肢及其他肢體障礙男子組）：五項

(1)五項—(T/F44) (T/F56)

2. 肢體障礙女子組

第一組（腦性麻痺女子輪椅組）：

徑賽：

(1)100 公尺—腦性麻痺 T31 級／T32 級／T33 級／T34 級

- (2)200 公尺—腦性麻痺 T31 級／T32 級／T33 級/T34 級
- (3)400 公尺—腦性麻痺 T31 級／T32 級／T33 級/T34 級
- (4)800 公尺—腦性麻痺 T31 級／T32 級／T33 級/T34 級

田賽：

- (1)鉛球—腦性麻痺 F32 級／F33 級/F34 級
- (2)鐵餅—腦性麻痺 F32 級／F33 級/F34 級
- (3)標槍—腦性麻痺 F33 級/F34 級
- (4)擲桿(club throw) —腦性麻痺 F31 級/F32 級(以中華民國 111 年全國身心障礙國民運動會技術手冊公佈為準) 依據臺北市 110 年身心障礙運動代表隊選拔賽競賽規程第十三條第三項規定，本次賽會選拔之代表隊選手，若 111 年全國身心障礙國民運動會未辦理該參賽項目，則無法代表臺北市參賽。

第二組（腦性麻痺女子站立組）：

徑賽：

- (1)100 公尺—腦性麻痺 T35 級／T36 級／T37 級／T38 級
- (2)200 公尺—腦性麻痺 T35 級／T36 級／T37 級／T38 級
- (3)400 公尺—腦性麻痺 T35 級／T36 級／T37 級／T38 級
- (4)800 公尺—腦性麻痺 T35 級／T36 級／T37 級／T38 級

田賽：

- (1)鉛球—腦性麻痺 F35 級／F36 級／F37 級／F38 級
- (2)鐵餅—腦性麻痺 F35 級／F36 級／F37 級／F38 級
- (3)標槍—腦性麻痺 F35 級／F36 級／F37 級／F38 級
- (4)跳遠—腦性麻痺 F35 級／F36 級／F37 級／F38 級

	鉛球	鐵餅	標槍	擲桿
F31				397 克
F32	2 公斤	1 公斤	NE	397 克
F33	3 公斤	1 公斤	600 克	
F34	3 公斤	1 公斤	600 克	
F35	3 公斤	1 公斤	600 克	
F36	3 公斤	1 公斤	600 克	
F37	3 公斤	1 公斤	600 克	
F38	3 公斤	1 公斤	600 克	

第三組（脊椎損傷、小兒麻痺、截肢及其他肢體障礙女子輪椅組）：

徑賽：

- (1) 100 公尺—徑賽輪椅組 T51 級／T52 級／T53 級／T54 級
- (2) 200 公尺—徑賽輪椅組 T51 級／T52 級／T53 級／T54 級
- (3) 400 公尺—徑賽輪椅組 T51 級／T52 級／T53 級／T54 級
- (4) 800 公尺—徑賽輪椅組 T51 級／T52 級／T53 級／T54 級
- (5)1500 公尺—徑賽輪椅組 T51 級／T52 級／T53 級／T54 級

田賽：

- (1)鉛球—田賽輪椅組 F52 級／F53 級／F54 級／F55 級／F56 級／F57 級
- (2)鐵餅—田賽輪椅組 F51 級／F52 級／F53 級／F54 級／F55 級／F56 級／F57 級
- (3)標槍—田賽輪椅組 F52 級／F53 級／F54 級／F55 級／F56 級／F57 級
- (4)擲桿(club throw) —田賽輪椅組 F51 級(以中華民國 111 年全國身心障礙國民運動會技術手冊公佈為準) 依據臺北市 110 年身心障礙運動代表隊選拔賽競賽規程第十三條第三項規定，本次賽會選拔之代表隊選手，若 111 年全國身心障礙國民運動會未辦理該參賽項目，則無法代表臺北市參賽。

	鉛球	鐵餅	標槍	擲桿
F51	NE	1 公斤	NE	397 克
F52	2 公斤	1 公斤	600 克	
F53	3 公斤	1 公斤	600 克	
F54	3 公斤	1 公斤	600 克	
F55	3 公斤	1 公斤	600 克	
F56	3 公斤	1 公斤	600 克	
F57	3 公斤	1 公斤	600 克	

第四組（脊椎損傷、小兒麻痺、截肢及其他肢體障礙女子站立組）：

徑賽：

- (1)100 公尺—徑賽站立組 T40 級／T41 級／T42 級／T43 級／T44 級／T45 級／T46 級／
T47 級
- (2)200 公尺—徑賽站立組 T40 級／T41 級／T42 級／T43 級／T44 級／T45 級／T46 級／
T47 級
- (3)400 公尺—徑賽站立組 T40 級／T41 級／T42 級／T43 級／T44 級／T45 級／T46 級／
T47 級

田賽：

- (1)鉛球—田賽站立組 F40 級／F41 級／F42 級／F43 級／F44 級／F45 級／F46 級
- (2)鐵餅—田賽站立組 F40 級／F41 級／F42 級／F43 級／F44 級／F45 級／F46 級
- (3)標槍—田賽站立組 F40 級／F41 級／F42 級／F43 級／F44 級／F45 級／F46 級
- (4)跳高—田賽站立組 F40 級／F41 級／F42 級／F43 級／F44 級／F45 級／F46 級
- (5)跳遠—田賽站立組 F40 級／F41 級／F42 級／F43 級／F44 級／F45 級／F46 級

	鉛球	鐵餅	標槍
F40	3 公斤	0.75 公斤	400 克
F41	3 公斤	0.75 公斤	400 克
F42	4 公斤	1 公斤	600 克
F43	4 公斤	1 公斤	600 克
F44	4 公斤	1 公斤	600 克
F45	3 公斤	1 公斤	600 克
F46	4 公斤	1 公斤	600 克

(二) 視覺障礙：(分 B1、B2、B3 三級)

1. 視覺障礙男子組：

徑賽：

- (1)100 公尺 (2)200 公尺 (3)400 公尺 (4)800 公尺 (5)1500 公尺

田賽：

- (1)跳遠 (2)跳高 (3)三級跳遠 (4)標槍 (5)鐵餅 (6)鉛球 (7)五項：B2、B3 級

2. 視覺障礙女子組：

徑賽：

- (1)100 公尺 (2)200 公尺 (3)400 公尺

田賽：

- (1)跳遠 (2)鉛球 (3)標槍 (4)鐵餅

	鉛球	鐵餅	標槍
視障男子組	7.26 公斤	2 公斤	800 克
視障女子組	4 公斤	1 公斤	600 克

註：100 公尺、400 公尺、1500 公尺(引導跑)

※所有 1、2、3 級視覺障礙運動員按視力級別比賽。

(1 級)B1(田賽 F11，徑賽 T11)：雙眼無感光，如有光感但在任何距離，任何方向均不能辨

識手的形狀。(比賽一律戴眼罩)

(2 級)B2(田賽 F12，徑賽 T12)：視力為從能識別手的形狀到 0.03 和／或視野小於 5 度。

(3 級)B3(田賽 F13，徑賽 T13)：視力為 0.03 以上到 0.1 和／或視野大於 5 度小於 20 度。

(以上均優眼視力為主)

(三)智能障礙：

1. 智能障礙男子組：

徑賽：1500 公尺

田賽：(1)跳遠 (2)鉛球

2. 智能障礙女子組：

徑賽：1500 公尺

田賽：(1)跳遠 (2)鉛球

	鉛球
智障男子組	7.26 公斤
智障女子組	4 公斤

(四)聽覺障礙：

1. 聽覺障礙男子組：

徑賽：

(1)100 公尺 (2)200 公尺 (3)400 公尺 (4)800 公尺 (5)1500 公尺

(6)110 公尺跨欄 (7)400 公尺跨欄

田賽：

(1)跳遠 (2)跳高 (3)鉛球 (4)標槍 (5)鐵餅 (6)鏈球

2. 聽覺障礙女子組：

徑賽：

(1)100 公尺 (2)200 公尺 (3)400 公尺 (4)800 公尺 (5)1500 公尺

(6)100 公尺跨欄 (7)400 公尺跨欄

田賽：

(1)跳遠 (2)跳高 (3)鉛球 (4)標槍 (5)鐵餅 (6)鏈球

聽障男子組及女子組 400 公尺跨欄(以中華民國 111 年全國身心障礙國民運動會技術手冊公佈為準) 依據臺北市 110 年身心障礙運動代表隊選拔賽競賽規程第十三條第三項規定，本次賽會選拔之代表隊選手，若 111 年全國身心障礙國民運動會未辦理該參賽項目，則無法代表臺北市參賽。

四、參加辦法：

- (一) 戶籍規定：須符合競賽規程第七條相關規定。
- (二) 年齡規定：
 1. 肢體障礙、視覺障礙、智能障礙須滿 14 歲以上（民國 96 年 9 月 25 日【含】以前出生）。
 2. 聽覺障礙須滿 16 足歲以上（民國 94 年 9 月 25 日【含】以前出生）。
- (三) 身體狀況：應經醫院檢查，認定可參加劇烈運動競賽者，證明書自行留存備查，並於報名表申請人簽署處親自簽名。
- (四) 報名註冊：依據競賽規程第九條規定辦理。
- (五) 參賽規定：選手或團隊凡經註冊者務須出場與賽，無故棄權除取消參賽資格外，另依競賽規程第十七條第八項規定辦理。

五、比賽辦法：

- (一) 比賽規則：採用中華民國殘障體育運動總會（以下簡稱全國殘總）、中華民國聽障者體育運動協會（以下簡稱聽體協）及中華民國田徑協會審訂採行之最新規則；如規則解釋有爭議，以英文版為準。規則中如有未盡事宜，則以審判委員會議之決議為最終判決。
- (二) 比賽制度：依據規則規定辦理。
- (三) 自備器材者，依競賽規程第十四條第四項規定辦理。
- (四) 聽力輔具：聽覺障礙選手在比賽期間嚴格禁止使用助聽器或人工電子耳等聽力輔具。

六、器材設備：

- (一) 所有競賽場地器材與設備，均須符合全國殘總與聽體協審訂採行之最新田徑規則規定。
- (二) 投擲器材、起跑架由大會提供，投擲椅可自備，須符合規則規定，連同坐墊高度不能超過 75 公分，且投擲椅的輔助桿不能有彈性。
- (三) B1 的選手要自備眼罩、陪跑員、陪跑繩。
- (四) 大會得視比賽項目特殊性，要求各參賽選手別（或貼）本賽會發給之號碼布或著號碼衣。

七、預定賽程：（實際賽程以大會秩序冊公佈時間為主）

貳、管理資訊

- 一、申訴：所有申訴案件依據競賽規程第十五條規定辦理。
- 二、比賽爭議之判定：依據競賽規程第十六條規定辦理。
- 三、罰則：依據競賽規程第十七條規定辦理。
- 四、獎勵：

(一) 依據競賽規程第十二條規定辦理。

(二) 決賽後立即頒獎。

(三) 凡全部賽程中均未出賽者不予獎勵。

五、選拔：依據競賽規程第十三條規定辦理。

臺北市 110 年身心障礙運動代表隊選拔賽

田徑大會裁判

仲裁委員 張馨文 蔡文欽 王禎祥 陳玉明 林世弘
裁判長 張樹旺
跳部主任 張馨文(兼)
跳部裁判 王韡潔 辜麗芬 陳大宏 蔡志鴻 藍淑芳 袁宜如
擲部主任 蔡文欽(兼)
擲部裁判 廖本立 楊萬福 周忠源 林俊傑 余秀真 陳姿吟
霜慧蘭 劉彩虹 楊司聖 黃湘耘 陳柏勳 徐光良
發令主任 林世弘(兼)
發令裁判 趙晉瑩 廖文鈺 蔡焜菘
終點主任 王禎祥(兼)
終點裁判 方文雅 楊昌正 周宏智 吳今妙
記 錄 陳幸志 周靜美
檢查主任 陳玉明(兼)
檢查副主任 鍾福啟
檢查裁判 姜世寬 許興政 謝孟瑞 李坤展 許文章
終點攝影主任 林啟森
終點攝影裁判 曾瓊嫻 周雅玲 黃淑媚 林鈺婷 柯雅瑄
檢錄主任 郭麗君
檢錄裁判 喻秀蓉 吳紋妃
報告 李寶月
法定測量 袁景三 于建民

田徑大會裁判助理

蕭巧彤 林雅婷 呂劭錚 邱鈺潔 高祥恩 李俊廷 魏仕傑
張庭瑄 江皓瑋 曾寶玉 王承翰 陳麗安 李承昕 江宗澤
謝鈺熹 李浚嘉 李志良 盧郁婷 李奕樟 田育鉸 江國棟

臺北市110年身心障礙運動代表隊選拔賽 田徑賽程表

9月26日 田賽跳部賽程

項次	比賽時間	組別	項目	人數	道次	備註	
F101	08:30	視障女子B1組	跳遠	1			
F102		視障女子B2組	跳遠	1			
F103		視障女子B3組	跳遠	2			
F104	09:00	視障男子B1組	跳遠	2			
F105		視障男子B2組	跳遠	2			
F106		視障男子B2組	五項全能運動跳遠	1			
F107	09:40	聽障女子組	跳遠	3			
F108		聽障男子組	跳遠	2			
F109		智障男子組	跳遠	2			
F110		10:30	肢障男子F35組	跳遠	1		
F111			肢障男子F37組	跳遠	1		
F112			肢障男子F44組	跳遠	1		
F113			肢障男子F46組	跳遠	2		
F114	11:30	視障男子B1組	三級跳遠	1			
F115		視障男子B2組	三級跳遠	1			
F116	13:00	視障男子B2組	跳高	1			
F117		肢障男子F44組	跳高	1			
F118		肢障男子F46組	跳高	2			
F119	14:00	聽障女子組	跳高	2			
F120		聽障男子組	跳高	2			

9月26日 田賽擲部站立組賽程

F201	08:30	肢障女子F37組	鉛球(3Kg)	2		站立
F202		肢障女子F42組	鉛球(4Kg)	1		站立
F203		肢障男子F35組	鉛球(4Kg)	1		站立
F204		肢障男子F37組	鉛球(5Kg)	2		站立
F205		肢障男子F44組	鉛球(6Kg)	1		站立
F206		肢障男子F46組	鉛球(6Kg)	2		站立
F207	09:05	聽障女子組	鉛球(4Kg)	5		站立
F208		視障女子B2組	鉛球(4Kg)	1		站立
F209		視障女子B3組	鉛球(4Kg)	3		站立

臺北市110年身心障礙運動代表隊選拔賽 田徑賽程表

F210	09:40	聽障男子組	鉛球(7.26Kg)	3		站立
F211		智障男子組	鉛球(7.26Kg)	3		站立
F212		視障男子B1組	鉛球(7.26Kg)	2		站立
F213		視障男子B2組	鉛球(7.26Kg)	4		站立
F214		視障男子B3組	鉛球(7.26Kg)	1		站立
F215	08:30	聽障女子組	標槍(600g)	5		站立
F216		視障女子B1組	標槍(600g)	1		站立
F217		視障女子B2組	標槍(600g)	1		站立
F218		視障女子B3組	標槍(600g)	3		站立
F219		肢障女子F37組	標槍(600g)	2		站立
F220		肢障女子F42組	標槍(600g)	1		站立
F221	09:40	肢障男子F35組	標槍(600g)	1		站立
F222		肢障男子F37組	標槍(600g)	2		站立
F223		肢障男子F44組	標槍(800g)	1		站立
F224		肢障男子F46組	標槍(800g)	2		站立
F225	10:20	視障男子B2組	五項全能運動標槍	1		站立
F226		聽障男子組	標槍(800g)	4		站立
F227		視障男子B1組	標槍(800g)	5		站立
F228		視障男子B2組	標槍(800g)	4		站立
F229		視障男子B3組	標槍(800g)	1		站立
F230	11:40	聽障女子組	鏈球(4Kg)	2		站立
F231		聽障男子組	鏈球(7.26Kg)	4		站立
F232	13:00	聽障女子組	鐵餅(1Kg)	6		站立
F233		視障女子B1組	鐵餅(1Kg)	1		站立
F234		視障女子B2組	鐵餅(1Kg)	1		站立
F235		視障女子B3組	鐵餅(1Kg)	2		站立
F236		肢障女子F37組	鐵餅(1Kg)	2		站立
F237		肢障女子F42組	鐵餅(1Kg)	1		站立
F238	14:00	視障男子B2組	五項全能運動鐵餅	1		站立
F239		聽障男子組	鐵餅(2Kg)	3		站立
F240		視障男子B1組	鐵餅(2Kg)	3		站立
F241		視障男子B2組	鐵餅(2Kg)	3		站立
F242		視障男子B3組	鐵餅(2Kg)	1		站立

臺北市110年身心障礙運動代表隊選拔賽 田徑賽程表

F243	14:50	肢障男子F35組	鐵餅(1Kg)	1		站立
F244		肢障男子F37組	鐵餅(1Kg)	2		站立
F245		肢障男子F44組	鐵餅(1.5Kg)	1		站立
F246		肢障男子F46組	鐵餅(1.5Kg)	2		站立

9月26日 田賽擲部輪椅組賽程

F301	10:30	肢障女子F55組	鐵餅(1Kg)	1		輪椅
F302		肢障女子F57組	鐵餅(1Kg)	2		輪椅
F303		肢障男子F51組	鐵餅(1Kg)	1		輪椅
F304		肢障男子F52組	鐵餅(1Kg)	1		輪椅
F305		肢障男子F54組	鐵餅(1Kg)	1		輪椅
F306	11:05	肢障男子F55組	鐵餅(1Kg)	1		輪椅
F307		肢障男子F56組	鐵餅(1Kg)	2		輪椅
F308		肢障男子F57組	鐵餅(1Kg)	3		輪椅
F309	11:40	肢障女子F55組	鉛球(3Kg)	1		輪椅
F310		肢障女子F57組	鉛球(3Kg)	2		輪椅
F311	13:00	肢障男子F52組	鉛球(2Kg)	1		輪椅
F312		肢障男子F54組	鉛球(4Kg)	1		輪椅
F313		肢障男子F55組	鉛球(4Kg)	1		輪椅
F314		肢障男子F56組	鉛球(4Kg)	2		輪椅
F315		肢障男子F57組	鉛球(4Kg)	3		輪椅
F316	13:40	肢障女子F55組	標槍(600g)	1		輪椅
F317		肢障女子F57組	標槍(600g)	2		輪椅
F318		肢障男子F52組	標槍(600g)	1		輪椅
F319		肢障男子F54組	標槍(600g)	1		輪椅
F320	14:15	肢障男子F55組	標槍(600g)	2		輪椅
F321		肢障男子F56組	標槍(600g)	3		輪椅
F322		肢障男子F57組	標槍(600g)	3		輪椅
F323	15:00	肢障男子F31組	擲桿(397g)	1		輪椅
F324		肢障男子F51組	擲桿(397g)	2		輪椅

臺北市110年身心障礙運動代表隊選拔賽 田徑賽程表

9月26日 徑賽賽程

T401	08:30	聽障女子組	200公尺	2		
T402	08:35	聽障男子組	200公尺	3		
T403	08:40	視障女子B2組	200公尺	1	3道	
T404		視障女子B3組	200公尺	2	4, 5道	
T405	08:50	視障男子B1組	200公尺	2		
T406	09:00	肢障男子T35組	200公尺	1	3道	
T407		肢障男子T37組	200公尺	2	4, 5道	
T408		肢障男子T46組	200公尺	1	6道	
T409		肢障男子T47組	200公尺	1	7道	
T410	09:10	肢障女子T54組	200公尺	1	2道	輪椅
T411		肢障男子T31組	200公尺	1	4道	輪椅
T412		肢障男子T53組	200公尺	1	6道	輪椅
T413		肢障男子T54組	200公尺	1	8道	輪椅
T414	09:25	聽障女子組	800公尺	4		
T415	09:35	聽障男子組	800公尺	3		
T416	09:45	視障男子B1組	800公尺	2	2, 4道	
T417		視障男子B3組	800公尺	1	6道	
T418	09:55	肢障女子T54組	800公尺	1	2道	輪椅
T419		肢障男子T53組	800公尺	1	4道	輪椅
T420		肢障男子T54組	800公尺	1	6道	輪椅
T421	10:15	聽障女子組	400公尺跨欄(0.762m)	1		
T422	10:20	聽障男子組	400公尺跨欄(0.914m)	3		
T423	10:30	肢障男子T35組	100公尺	1	3道	
T424		肢障男子T37組	100公尺	2	4, 5道	
T425		肢障男子T44組	100公尺	1	6道	
T426		肢障男子T46組	100公尺	1	7道	
T427		肢障男子T47組	100公尺	1	8道	
T428	10:40	肢障女子T54組	100公尺	1	2道	輪椅
T429		肢障男子T31組	100公尺	1	4道	輪椅
T430		肢障男子T52組	100公尺	1	6道	輪椅
T431	10:50	肢障男子T53組	100公尺	1	2道	輪椅
T432		肢障男子T54組	100公尺	2	4, 6道	輪椅

臺北市110年身心障礙運動代表隊選拔賽 田徑賽程表

T433	11:00	視障男子B1組	100公尺	2	2,4道	
T434		視障男子B2組	100公尺	2	5,6道	
T435		視障男子B2組	五項全能運動100公尺	1	7道	
T436	11:10	視障女子B2組	100公尺	1	3道	
T437		視障女子B3組	100公尺	2	4,5道	
T438	11:20	聽障女子組	100公尺	3		
T439	11:25	聽障男子組	100公尺	4		
T440	13:00	聽障女子組	400公尺	1	3道	
T441		聽障男子組	400公尺	2	4,5道	
T442	13:10	視障女子B2組	400公尺	1	3道	
T443		視障女子B3組	400公尺	1	5道	
T444	13:20	視障男子B1組	400公尺	3	2,4,6道	
T445		視障男子B3組	400公尺	1	7道	
T446	13:30	肢障男子T35組	400公尺	1	3道	
T447		肢障男子T37組	400公尺	1	4道	
T448		肢障男子T46組	400公尺	1	5道	
T449		肢障男子T47組	400公尺	1	6道	
T450	13:40	肢障女子T54組	400公尺	1	2道	輪椅
T451		肢障男子T31組	400公尺	1	4道	輪椅
T452		肢障男子T53組	400公尺	1	6道	輪椅
T453		肢障男子T54組	400公尺	1	8道	輪椅
T454	13:55	聽障男子組	110公尺跨欄(1.067m)	1		
T455	14:05	聽障女子組	1500公尺	2	1,2號	
T456		聽障男子組	1500公尺	3	3,4,5號	
T457	14:05	智障男子組	1500公尺	5	6~10號	
T458	14:20	視障男子B2組	五項全能運動1500公尺	1	1號	
T459		視障男子B1組	1500公尺	2	2,3號	
T460		視障男子B3組	1500公尺	1	4號	
T461	14:40	肢障女子T54組	1500公尺	1	1號	輪椅
T462		肢障男子T53組	1500公尺	1	2號	輪椅
T463		肢障男子T54組	1500公尺	2	3,4號	輪椅

臺北市**110**年身心障礙運動代表隊選拔賽
田徑 參賽名單
肢障

男子**F44**組跳高

A1008 蔡聰璋 (松山區)

男子**F46**組跳高

A1017 楊政龍 (北投區)

A1019 謝勢勝 (北投區)

男子**F35**組跳遠

A1013 王佳緯 (士林區)

男子**F37**組跳遠

A1014 廖宸漢 (士林區)

男子**F44**組跳遠

A1008 蔡聰璋 (松山區)

男子**F46**組跳遠

A1017 楊政龍 (北投區)

A1019 謝勢勝 (北投區)

男子**F35**組鉛球

A1013 王佳緯 (士林區)

男子**F37**組鉛球

A1002 林正哲 (松山區)

A1014 廖宸漢 (士林區)

男子**F52**組鉛球

A1004 郭正雄 (松山區)

男子**F54**組鉛球

A1005 郭亞聖 (松山區)

男子**F55**組鉛球

A1010 石屹 (大同區)

男子**F56**組鉛球

A1006 陳仲達 (松山區)

A1012 劉瑋旂 (大同區)

男子**F57**組鉛球

A1001 周晏山 (松山區)

A1003 林榮福 (松山區)

A1016 黃國泰 (北投區)

男子**F44**組鉛球

A1008 蔡聰瑋 (松山區)

男子**F46**組鉛球

A1017 楊政龍 (北投區)

A1019 謝勢勝 (北投區)

男子**F35**組鐵餅

A1013 王佳緯 (士林區)

男子**F37**組鐵餅

A1002 林正哲 (松山區)

A1014 廖宸漢 (士林區)

男子**F52**組鐵餅

A1004 郭正雄 (松山區)

男子**F54**組鐵餅

A1005 郭亞聖 (松山區)

男子**F55**組鐵餅

A1010 石屹 (大同區)

男子**F56**組鐵餅

A1006 陳仲達 (松山區)

A1012 劉瑋旂 (大同區)

男子**F57**組鐵餅

A1001 周晏山 (松山區)

A1003 林榮福 (松山區)

A1016 黃國泰 (北投區)

男子**F44**組鐵餅

A1008 蔡聰瑋 (松山區)

男子**F46**組鐵餅

A1017 楊政龍 (北投區)

A1019 謝勢勝 (北投區)

男子**F51**組鐵餅

A1007 蔡坤陵 (松山區)

男子**F35**組標槍

A1013 王佳緯 (士林區)

男子**F37**組標槍

A1002 林正哲 (松山區)

A1014 廖宸漢 (士林區)

男子**F52**組標槍

A1004 郭正雄 (松山區)

男子**F54**組標槍

A1005 郭亞聖 (松山區)

男子**F55**組標槍

A1009 王建翔 (大同區)

A1010 石屹 (大同區)

男子**F56**組標槍

A1006 陳仲達 (松山區)

A1012 劉瑋旂 (大同區)

A1011 梁金楠 (大同區)

男子**F57**組標槍

A1001 周晏山 (松山區)

A1016 黃國泰 (北投區)

A1003 林榮福 (松山區)

男子**F44**組標槍

A1008 蔡聰瑋 (松山區)

男子**F46**組標槍

A1017 楊政龍 (北投區)

A1019 謝勢勝 (北投區)

男子**F51**組擲桿

A1007 蔡坤陵 (松山區)

A1018 劉宏彬 (北投區)

男子**F31**組擲桿

A1015 游勝旭 (北投區)

男子**T31**組**100**公尺

A1015 游勝旭 (北投區)

男子**T52**組**100**公尺

A1004 郭正雄 (松山區)

男子**T53**組**100**公尺

A1005 郭亞聖 (松山區)

男子**T54**組**100**公尺

A1003 林榮福 (松山區)

A1006 陳仲達 (松山區)

男子**T35**組**100**公尺

A1013 王佳緯 (士林區)

男子**T37**組**100**公尺

A1002 林正哲 (松山區)

A1014 廖宸漢 (士林區)

男子**T44**組**100**公尺

A1008 蔡聰瑋 (松山區)

男子**T46**組**100**公尺

A1017 楊政龍 (北投區)

男子**T47**組**100**公尺

A1019 謝勢勝 (北投區)

男子**T31**組**200**公尺

A1015 游勝旭 (北投區)

男子**T53**組**200**公尺

A1005 郭亞聖 (松山區)

男子**T54**組**200**公尺

A1003 林榮福 (松山區)

男子**T35**組**200**公尺

A1013 王佳緯 (士林區)

男子**T37**組**200**公尺

A1002 林正哲 (松山區)

A1014 廖宸漢 (士林區)

男子**T46**組**200**公尺

A1017 楊政龍 (北投區)

男子**T47**組**200**公尺

A1019 謝勢勝 (北投區)

男子**T31**組**400**公尺

A1015 游勝旭 (北投區)

男子**T53**組**400**公尺

A1005 郭亞聖 (松山區)

男子**T54**組**400**公尺

A1003 林榮福 (松山區)

男子**T35**組**400**公尺

A1013 王佳緯 (士林區)

男子**T37**組**400**公尺

A1014 廖宸漢 (士林區)

男子**T46**組**400**公尺

A1017 楊政龍 (北投區)

男子**T47**組**400**公尺

A1019 謝勢勝 (北投區)

男子**T53**組**800**公尺

A1005 郭亞聖 (松山區)

男子**T54**組**800**公尺

A1003 林榮福 (松山區)

男子**T53**組**1500**公尺

A1005 郭亞聖 (松山區)

男子**T54**組**1500**公尺

A1003 林榮福 (松山區)

A1010 石屹 (大同區)

女子**F37**組鉛球

A2004 陳玉華 (松山區)

A2005 羅凱惠 (松山區)

女子**F55**組鉛球

A2003 陳玉連 (松山區)

女子**F57**組鉛球

A2002 徐婉琪 (松山區)

A2006 羅幸惠 (士林區)

女子**F42**組鉛球

A2001 林妤倩 (松山區)

女子**F37**組鐵餅

A2004 陳玉華 (松山區)

A2005 羅凱惠 (松山區)

女子**F55**組鐵餅

A2003 陳玉連 (松山區)

女子**F57**組鐵餅

A2002 徐婉琪 (松山區)

A2006 羅幸惠 (士林區)

女子**F42**組鐵餅

A2001 林妤倩 (松山區)

女子**F37**組標槍

A2004 陳玉華 (松山區)

A2005 羅凱惠 (松山區)

女子**F55**組標槍

A2003 陳玉連 (松山區)

女子**F57**組標槍

A2002 徐婉琪 (松山區)

A2006 羅幸惠 (士林區)

女子**F42**組標槍

A2001 林妤倩 (松山區)

女子**T54**組**100**公尺

A2003 陳玉連 (松山區)

女子**T54**組**200**公尺

A2003 陳玉連 (松山區)

女子**T54**組**400**公尺

A2003 陳玉連 (松山區)

女子**T54**組**800**公尺

A2003 陳玉連 (松山區)

女子**T54**組**1500**公尺

A2003 陳玉連 (松山區)

臺北市110年身心障礙運動代表隊選拔賽

田徑 參賽名單

視障

男子B2組跳高

B1003 梁耿縉 (松山區)

男子B1組跳遠

B1009 楊川輝 (大同區)

B1012 楊書齊 (士林區)

男子B2組跳遠

B1003 梁耿縉 (松山區)

B1005 陳俞璋 (信義區)

男子B1組三級跳遠

B1009 楊川輝 (大同區)

男子B2組三級跳遠

B1003 梁耿縉 (松山區)

男子B1組鉛球

B1007 林陸堯 (中山區)

B1010 古昆泰 (文山區)

男子B2組鉛球

B1002 江志忠 (松山區)

B1003 梁耿縉 (松山區)

B1005 陳俞璋 (信義區)

B1006 劉孟涵 (大安區)

男子B3組鉛球

B1008 高仁傑 (大同區)

男子B1組鐵餅

B1001 王建立 (松山區)

B1007 林陸堯 (中山區)

B1010 古昆泰 (文山區)

男子B2組鐵餅

B1002 江志忠 (松山區)

B1003 梁耿縉 (松山區)

B1006 劉孟涵 (大安區)

男子B3組鐵餅

B1008 高仁傑 (大同區)

男子B1組標槍

B1001 王建立 (松山區)

B1007 林陸堯 (中山區)

B1009 楊川輝 (大同區)

B1010 古昆泰 (文山區)

B1012 楊書齊 (士林區)

男子**B2**組標槍

B1002 江志忠 (松山區)

B1005 陳俞璋 (信義區)

B1003 梁耿縉 (松山區)

B1006 劉孟涵 (大安區)

男子**B3**組標槍

B1008 高仁傑 (大同區)

男子**B1**組**100**公尺

B1009 楊川輝 (大同區)

B1010 古昆泰 (文山區)

男子**B2**組**100**公尺

B1003 梁耿縉 (松山區)

B1005 陳俞璋 (信義區)

男子**B1**組**200**公尺

B1009 楊川輝 (大同區)

B1010 古昆泰 (文山區)

男子**B1**組**400**公尺

B1009 楊川輝 (大同區)

B1010 古昆泰 (文山區)

B1011 洪國展 (文山區)

男子**B3**組**400**公尺

B1004 周彥廷 (信義區)

男子**B1**組**800**公尺

B1009 楊川輝 (大同區)

B1010 古昆泰 (文山區)

男子**B3**組**800**公尺

B1004 周彥廷 (信義區)

男子**B1**組**1500**公尺

B1009 楊川輝 (大同區)

B1011 洪國展 (文山區)

男子**B3**組**1500**公尺

B1004 周彥廷 (信義區)

男子**B2**組五項混合運動

B1002 江志忠 (松山區)

女子**B1**組跳遠

B2005 賴雪月 (士林區)

女子**B2**組跳遠

B2002 劉雅婷 (大同區)

女子**B3**組跳遠

B2003 李怡慧 (文山區)

B2004 王采璇 (士林區)

女子**B2**組鉛球

B2002 劉雅婷 (大同區)

女子**B3**組鉛球

B2001 童廷芬 (大同區)

B2003 李怡慧 (文山區)

B2004 王采璇 (士林區)

女子**B1**組鐵餅

B2005 賴雪月 (士林區)

女子**B2**組鐵餅

B2002 劉雅婷 (大同區)

女子**B3**組鐵餅

B2001 童廷芬 (大同區)

B2004 王采璇 (士林區)

女子**B1**組標槍

B2005 賴雪月 (士林區)

女子**B2**組標槍

B2002 劉雅婷 (大同區)

女子**B3**組標槍

B2001 童廷芬 (大同區)

B2003 李怡慧 (文山區)

B2004 王采璇 (士林區)

女子**B2**組**100**公尺

B2002 劉雅婷 (大同區)

女子**B3**組**100**公尺

B2003 李怡慧 (文山區)

B2004 王采璇 (士林區)

女子**B2**組**200**公尺

B2002 劉雅婷 (大同區)

女子**B3**組**200**公尺

B2003 李怡慧 (文山區)

B2004 王采璇 (士林區)

女子**B2**組**400**公尺

B2002 劉雅婷 (大同區)

女子**B3**組**400**公尺

B2003 李怡慧 (文山區)

臺北市**110**年身心障礙運動代表隊選拔賽
田徑 參賽名單
智障

男子組跳遠

C1004 黃洧聖 (文山區)

C1005 林明鏞 (南港區)

男子組鉛球

C1001 林憲駿 (松山區)

C1002 陳旻享 (信義區)

C1004 黃洧聖 (文山區)

男子組**1500**公尺

C1001 林憲駿 (松山區)

C1002 陳旻享 (信義區)

C1003 吳承憲 (萬華區)

C1004 黃洧聖 (文山區)

C1005 林明鏞 (南港區)

臺北市110年身心障礙運動代表隊選拔賽

田徑 參賽名單

聽障

男子組跳高

D1003 王柏淳 (大同區)

D1007 陳世育 (大同區)

男子組跳遠

D1003 王柏淳 (大同區)

D1007 陳世育 (大同區)

男子組鉛球

D1002 周宗憲 (中山區)

D1005 邱奕皓 (大同區)

D1012 林根 (內湖區)

男子組鐵餅

D1002 周宗憲 (中山區)

D1005 邱奕皓 (大同區)

D1012 林根 (內湖區)

男子組標槍

D1001 牛暄文 (中山區)

D1002 周宗憲 (中山區)

D1005 邱奕皓 (大同區)

D1008 彭俊傑 (大同區)

男子組鏈球

D1002 周宗憲 (中山區)

D1005 邱奕皓 (大同區)

D1011 廖永仁 (文山區)

D1012 林根 (內湖區)

男子組**100**公尺

D1003 王柏淳 (大同區)

D1004 李建輝 (大同區)

D1007 陳世育 (大同區)

D1009 蘇柏光 (大同區)

男子組**200**公尺

D1004 李建輝 (大同區)

D1007 陳世育 (大同區)

D1009 蘇柏光 (大同區)

男子組**400**公尺

D1004 李建輝 (大同區)

D1009 蘇柏光 (大同區)

男子組**800**公尺

D1006 莊詠智 (大同區)

D1008 彭俊傑 (大同區)

D1010 林呈恩 (萬華區)

男子組**1500**公尺

D1006 莊詠智 (大同區)

D1008 彭俊傑 (大同區)

D1010 林呈恩 (萬華區)

男子組**110**公尺跨欄

D1003 王柏淳 (大同區)

男子組**400**公尺跨欄

D1006 莊詠智 (大同區)

D1011 廖永仁 (文山區)

D1008 彭俊傑 (大同區)

女子組跳高

D2008 簡綾圻 (大同區)

D2010 林香孜 (萬華區)

女子組跳遠

D2003 林婉如 (大同區)

D2010 林香孜 (萬華區)

D2008 簡綾圻 (大同區)

女子組鉛球

D2001 許安誼 (中山區)

D2004 郭嘉秘 (大同區)

D2011 郭力瑞 (萬華區)

D2002 林文芳 (大同區)

D2010 林香孜 (萬華區)

女子組鐵餅

D2001 許安誼 (中山區)

D2004 郭嘉秘 (大同區)

D2011 郭力瑞 (萬華區)

D2002 林文芳 (大同區)

D2010 林香孜 (萬華區)

D2012 符湘寧 (內湖區)

女子組標槍

D2001 許安誼 (中山區)

D2004 郭嘉秘 (大同區)

D2010 林香孜 (萬華區)

D2002 林文芳 (大同區)

D2009 林美君 (萬華區)

女子組鏈球

D2001 許安誼 (中山區)

D2004 郭嘉秘 (大同區)

女子組**100**公尺

D2003 林婉如 (大同區)

D2008 簡綾圻 (大同區)

D2004 郭嘉秘 (大同區)

女子組**200**公尺

D2003 林婉如 (大同區)

D2008 簡綾圻 (大同區)

女子組**400**公尺

D2003 林婉如 (大同區)

女子組**800**公尺

D2005 陳蘭鳳 (大同區)

D2007 劉佩芳 (大同區)

D2006 劉欣瑜 (大同區)

D2009 林美君 (萬華區)

女子組**1500**公尺

D2005 陳蘭鳳 (大同區)

D2007 劉姵芳 (大同區)

女子組**400**公尺跨欄

D2009 林美君 (萬華區)

臺北市 110 年身心障礙運動代表隊選拔賽

游泳技術手冊（肢體障礙、視覺障礙、智能障礙、聽覺障礙）

壹、競賽資訊

一、競賽日期：110 年 10 月 23 日、24 日（星期六、日）。

二、競賽地點：臺北市立大學-天母校區詩欣館游泳池（臺北市士林區忠誠路二段 101 號）舉行。

（視報名人數多寡，得刪減比賽日期）

三、競賽項目與參賽類別：肢體障礙、視覺障礙、智能障礙、聽覺障礙 4 類。

（一）競賽項目分級說明：

1. 肢體障礙組：(S1~S10、SB1~SB9、SM1~SM10)

(1) 可參加之類別為：腦性麻痺脊髓損傷及小兒麻痺截肢及其它類別的肢體障礙。

(2) 肢體障礙分級共分為自由式、仰式各十級 (S1~S10)；蝶式九級 (S2~S10)；蛙式九級 (SB1~SB9)；混合式十級 (SM1~SM10)。

2. 視覺障礙組：(S11~S13、SB11~SB13、SM11~SM13)

(1) 視覺障礙組選手體位分級依競賽規程之規定辦理。共分為三級：

S11 雙眼無感光，如有光感但在任何距離，任何方向均不能辨識手的形狀。

S12 有能力分辨手的形狀到視力敏銳度 0.03 和 / 或視野小於 5 度。

S13 視力敏銳度 0.03 以上至 0.1 和 / 或視野大於 5 度小於 20 度。

(2) 視覺障礙三級之自由式、仰式、蝶式以 S11~S13 表示；蛙式以 SB11~SB13 表示；混合式以 SM11~SM13 表示。

3. 智能障礙組：(S14、SB14、SM14)

(1) 智能障礙組選手體位分級依競賽規程之規定辦理。

(2) 自由式、仰式、蝶式以 S14 表示；蛙式以 SB14 表示；混合式以 SM14 表示。

4. 聽覺障礙組：(不分級)

自由式、仰式、蝶式以 S15 表示、蛙式以 SB15 表示、混合式以 SM15 表示。

（二）競賽項目：

1. 肢體障礙男子組：自由式、仰式、蛙式、蝶式、混合式

(1) 50M 自由式：S1/S2/S3/S4/S5/S6/S7/S8/S9/S10

(2) 100M 自由式：S1/S2/S3/S4/S5/S6/S7/S8/S9/S10

(3) 200M 自由式：S1/S2/S3/S4/S5

(4) 400M 自由式：S6/S7/S8/S9/S10

- (5) 50M 仰 式：S1/S2/S3/S4/S5
- (6) 100M 仰 式：S1/S2/S6/S7/S8/S9/S10
- (7) 50M 蛙 式：SB1/SB2/SB3
- (8) 100M 蛙 式：SB4/SB5/SB6/SB7/SB8/SB9
- (9) 50M 蝶 式：S2/S3/S4/S5/S6/S7
- (10)100M 蝶 式：S8/S9/S10
- (11)150M 混合式：SM1/SM2/SM3/SM4
- (12)200M 混合式：SM5/SM6/SM7/SM8/SM9/SM10

2. 肢體障礙女子組：自由式、仰式、蛙式、蝶式、混合式

- (1) 50M 自由式：S1/S2/S3/S4/S5/S6/S7/S8/S9/S10
- (2) 100M 自由式：S1/S2/S3/S4/S5/S6/S7/S8/S9/S10
- (3) 200M 自由式：S1/S2/S3/S4/S5
- (4) 400M 自由式：S6/S7/S8/S9/S10
- (5) 50M 仰 式：S1/S2/S3/S4/S5
- (6) 100M 仰 式：S1/S2/S6/S7/S8/S9/S10
- (7) 50M 蛙 式：SB1/SB2/SB3
- (8) 100M 蛙 式：SB4/SB5/SB6/SB7/SB8/SB9
- (9) 50M 蝶 式：S2/S3/S4/S5/S6/S7
- (10) 100M 蝶 式：S8/S9/S10
- (11) 150M 混合式：SM1/SM2/SM3/SM4
- (12) 200M 混合式：SM5/SM6/SM7/SM8/SM9/SM10

3. 視覺障礙男子組：自由式、仰式、蛙式、蝶式、混合式

- (1) 50M 自由式：S11/S12/S13
- (2) 100M 自由式：S11/S12/S13
- (3) 400M 自由式：S11/S12/S13
- (4) 100M 仰 式：S11/S12/S13
- (5) 100M 蛙 式：SB11/SB12/SB13
- (6) 100M 蝶 式：S11/S12/S13
- (7) 200M 混合式：SM11/SM12/SM13

4. 視覺障礙女子組：自由式、仰式、蛙式、蝶式、混合式

- (1) 50M 自由式：S11/S12/S13

- (2) 100M 自由式：S11/S12/S13
- (3) 400M 自由式：S11/S12/S13
- (4) 100M 仰 式：S11/S12/S13
- (5) 100M 蛙 式：SB11/SB12/SB13
- (6) 100M 蝶 式：S11/S12/S13
- (7) 200M 混合式：SM11/SM12/SM13

5. 智能障礙男子組：自由式、仰式、蛙式、蝶式、混合式

- (1) 100M 自由式：S14
- (2) 200M 自由式：S14
- (3) 400M 自由式：S14
- (4) 100M 仰 式：S14
- (5) 100M 蛙 式：SB14
- (6) 100M 蝶 式：S14
- (7) 200M 混合式：SM14

6. 智能障礙女子組：自由式、仰式、蛙式、蝶式、混合式

- (1) 100M 自由式：S14
- (2) 200M 自由式：S14
- (3) 400M 自由式：S14
- (4) 100M 仰 式：S14
- (5) 100M 蛙 式：SB14
- (6) 100M 蝶 式：S14
- (7) 200M 混合式：SM14

7. 聽能障礙男子組自由式、仰式、蛙式、蝶式、混合式

- (1) 自由式：50 M、100 M、200 M、400 M
- (2) 仰 式：50 M、100 M
- (3) 蛙 式：50 M、100 M
- (4) 蝶 式：50 M、100 M
- (5) 個人混合式：200 M

8. 聽能障礙女子組自由式、仰式、蛙式、蝶式、混合式

- (1) 自由式：50 M、100 M、200 M、400 M
- (2) 仰 式：50 M、100 M

(3) 蛙 式：50 M、100 M

(4) 蝶 式：50 M、100 M

(5)個人混合式：200 M

四、參加辦法：

(一) 戶籍規定：須符合競賽規程第七條相關規定。

(二) 年齡規定：

1. 肢體障礙、視覺障礙、智能障礙須滿 12 歲以上（民國 98 年 10 月 22 日【含】以前出生）。

2. 聽覺障礙不限。

(三) 身體狀況：應經醫院檢查，認定可參加劇烈運動競賽者，證明書自行留存備查，並於報名表申請人簽署處親自簽名。

(四) 報名註冊：依據競賽規程第九條規定辦理。

(五) 參賽規定：選手或團隊凡經註冊者務須出場與賽，無故棄權除取消參賽資格外，另依競賽規程第十七條第八項規定辦理。

五、比賽辦法：

(一) 比賽規則：採用中華民國殘障體育運動總會（以下簡稱全國殘總）、中華民國聽障者體育運動協會（以下簡稱聽體協）及中華民國游泳協會審訂採行之最新規則；如規則解釋有爭議，以英文版為準。規則中如有未盡事宜，則以審判委員會議之決議為最終判決。

(二) 比賽制度：

1. 均採計時決賽。

2. 如參賽人數太少，則大會可併級(不併組)比賽，名次分別計算。

例：女子 50 公尺自由式 S7 級、S8 級只各兩人參加，則併為：「女子 S7、S8 級 50M 自由式決賽」。

3. 凡參加本次游泳競賽項目非屬 111 年全國身心障礙國民運動會競賽項目者，或參賽獲勝選手資格條件不符 111 年全國身心障礙國民運動會報名資格者，不得要求擔任臺北市代表隊選手。

(三) 本次比賽所使用之場地為 50 公尺室內游泳池。

(四) 聽力輔具：聽覺障礙選手在比賽期間嚴格禁止使用助聽器或人工電子耳等聽力輔具。

六、器材設備：所有競賽場地器材與設備，均須符合全國殘總及聽體協審訂採行之最新游泳規則規定。

七、預定賽程：（實際賽程以大會秩序冊公佈時間為主）

貳、管理資訊

一、申訴：所有申訴案件依據競賽規程第十五條規定辦理。

二、比賽爭議之判定：依據競賽規程第十六條規定辦理。

三、罰則：依據競賽規程第十七條規定辦理。

四、獎勵：

（一）依據競賽規程第十二條規定辦理。

（二）決賽後立即頒獎。

（三）凡全部賽程中均未出賽者不予獎勵。

五、選拔：依據競賽規程第十三條規定辦理。

臺北市 110 年身心障礙運動代表隊選拔賽

游泳大會裁判

技術委員召集人	:	1 陳堅錐			
技術委員	:	2 沈義文	林明坤 (兼)	陳瑞斌 (兼)	
		陳念發 (兼)	游茂松 (兼)	黃清茂 (兼)	
裁判長	:	3 林明坤			
發令	:	4 陳瑞斌			
計時主任	:	5 周美惠			
計時	:	6 邱松村	7 陳愉儒	8 洪月媚	9 余秀貞
		10 陳盈樺	11 許玉萍	12 蔡瑪莉	13 李啟昌
電動計時輔助員	:	14 陳秀華			
姿勢檢查	:	15 游茂松	16 邱志明		
出發端轉身檢查主任	:	17 陳念發			
出發端轉身檢查	:	18 楊隆華	19 黃錫山	20 林俊雄	21 高奕清
轉身端轉身檢查主任	:	22 黃清茂			
轉身端轉身檢查	:	23 李團高	24 陳玉輝	25 馬軍榮	26 蔡欣芸
檢錄主任	:	27 黃炳炎			
檢錄	:	28 林政福			
記錄主任	:	29 高惠如			
記錄	:	30 鄭正青			
報告	:	31 廖嬋娜			

游泳大會裁判助理

洪冠新 謝承晉 黃文卓 吳家瑋 黃文億
李家翰 張虹恩 王薇甄 余仁俊 陳煒哲
何定倫 華啟宸 周采穎 洪本翰 徐佳宸

臺北市 110 年身心障礙運動代表隊選拔賽

各類組 游 泳 賽 程 表

日期：110 年 10 月 23、24 日（星期六、日） 地點：臺北市立大學天母校區詩欣館

組次	類 別	級 別	項 目	人 數 / 組 數	備 註
1	聽障男		100M 自由式	1 /	10 月 23 日(六) 上午 09:45 開始檢錄 10:00 開始比賽 均採計時決賽 各項各級均錄取 前 6 名
	聽障女		"	2 / 1	
2	智障男	S14	"	6 /	
	智障女	S14	"	2 / 1	
3	視障男	S13	"	2 /	
	視障男	S12	"	2 /	
	視障女	S12	"	2 / 1	
4	視障男	S11	"	5 /	
	視障女	S11	"	2 / 1	
5	肢障男	S10	"	3 /	
	肢障男	S9	"	3 / 1	
6	肢障男	S8	"	1 /	
	肢障男	S7	"	2 /	
	肢障男	S6	"	3 / 1	
7	肢障女	S10	"	3 /	
	肢障女	S9	"	2 / 1	
8	肢障女	S7	"	1 /	
	肢障女	S6	"	2 / 1	
9	聽障男		100M 蝶式	1 /	
	聽障女		"	1 / 1	
10	智障男	S14	"	6 /	
	智障女	S14	"	2 / 1	
11	視障男	S13	"	1 /	
	視障男	S12	"	2 / 1	
12	視障男	S11	"	4 /	
	視障女	S11	"	1 / 1	
13	肢障男	S10	"	3 /	

組次	類別	級別	項目	人數／組數	備註
	肢障男	S9	"	1 /	
	肢障男	S8	"	1 / 1	
14	肢障女	S10	"	1 /	
	肢障女	S9	"	1 / 1	
15	聽障男		100M 仰式	1 / 1	
16	智障男	S14	"	3 /	
	智障女	S14	"	2 / 1	
17	視障男	S13	"	1 /	
	視障男	S12	"	1 / 1	
18	視障男	S11	"	4 /	
	視障女	S11	"	2 / 1	
19	肢障男	S10	"	2 /	
	肢障男	S9	"	2 / 1	
20	肢障男	S8	"	1 /	
	肢障男	S7	"	2 /	
	肢障男	S6	"	2 / 1	
21	肢障女	S10	"	2 /	
	肢障女	S9	"	2 / 1	
22	肢障女	S8	"	1 /	
	肢障女	S7	"	1 /	
	肢障女	S6	"	1 / 1	
23	聽障男		100M 蛙式	1 /	
	聽障女		"	2 / 1	
24	智障男	SB14	"	3 /	
	智障女	SB14	"	2 / 1	
25	視障男	SB13	"	2 /	
	視障男	SB12	"	1 /	
	視障女	SB12	"	2 / 1	
26	視障男	SB11	"	3 /	

組次	類別	級別	項目	人數／組數	備註
	視障女	SB11	〃	1 / 1	
27	肢障男	SB9	〃	6 / 1	
28	肢障男	SB8	〃	3 / 1	
29	肢障男	SB6	〃	2 /	
	肢障男	SB5	〃	2 /	
	肢障男	SB4	〃	1 / 1	
30	肢障女	SB9	〃	2 / 1	
	肢障女	SB8	〃	3 /	
31	肢障女	SB6	〃	1 /	
	肢障女	SB5	〃	1 / 1	
32	聽障男		200M 自由式	1 /	
	聽障女		〃	1 / 1	
33	智障男	S14	〃	5 /	
	智障女	S14	〃	2 / 1	
34	肢障男	S6	50M 蝶式	2 /	
	肢障男	S7	〃	1 / 1	
35	聽障男		〃	1 /	
	聽障女		〃	2 / 1	

組次	類別	級別	項目	人數／組數	備註
36	聽障男		400M 自由式	1 /	10月24日(日) 上午 09:15 開始檢錄 09:30 開始比賽 均採計時決賽 各項各級均錄取 前6名
	聽障女		"	1 / 1	
37	智障男	S14	"	4 /	
	智障女	S14	"	2 / 1	
38	視障男	S13	"	1 /	
	視障男	S12	"	2 /	
	視障女	S12	"	1 / 1	
39	視障男	S11	"	3 /	
	視障女	S11	"	2 / 1	
40	聽障男		50M 仰式	2 /	
	聽障女		"	1 / 1	
41	肢障男	S10	400M 自由式	2 /	
	肢障男	S9	"	3 / 1	
42	肢障男	S8	"	1 /	
	肢障男	S7	"	2 /	
	肢障男	S6	"	2 / 1	
43	肢障女	S10	"	1 /	
	肢障女	S6	"	1 / 1	
44	聽障男		50M 自由式	3 /	
	聽障女		"	2 / 1	
45	視障男	S13	"	2 /	
	視障男	S12	"	2 /	
	視障女	S12	"	2 / 1	
46	視障男	S11	"	5 /	
	視障女	S11	"	2 / 1	
47	肢障男	S10	"	5 / 1	
48	肢障男	S9	"	2 /	

組次	類別	級別	項目	人數／組數	備註
	肢障男	S8	〃	1 /	
	肢障男	S7	〃	2 / 1	
49	肢障男	S6	〃	3 /	
	肢障男	S5	〃	1 / 1	
50	肢障女	S10	〃	3 /	
	肢障女	S9	〃	2 / 1	
51	肢障女	S8	〃	1 /	
	肢障女	S7	〃	1 /	
	肢障女	S6	〃	2 / 1	
52	聽障男		200M 混合式	1 /	
	聽障女		〃	1 / 1	
53	智障男	SM14	〃	3 /	
	智障女	SM14	〃	2 / 1	
54	視障男	SM13	〃	2 /	
	視障男	SM12	〃	1 / 1	
55	視障男	SM11	〃	4 /	
	視障女	SM11	〃	1 / 1	
56	肢障男	SM10	〃	2 /	
	肢障男	SM9	〃	3 /	
	肢障男	SM8	〃	1 / 1	
57	肢障男	SM7	〃	1 /	
	肢障男	SM6	〃	2 /	
	肢障男	SM5	〃	1 / 1	
58	肢障女	SM10	〃	1 /	
	肢障女	SM9	〃	1 / 1	
59	聽障男		50M 蛙式	1 /	
	聽障女		〃	3 / 1	

臺北市 110 年身心障礙運動代表隊選拔賽
游泳分組表

水道	姓名	單位	類別	級別	備註
No. 1 聽障男；聽障女 100公尺自由式					
1					
2					
3	黃清璿	內湖區	聽障男		
4					
5	謝宛錚	中正區	聽障女		
6	陳芊儒	松山區	聽障女		
7					
8					
No. 2 智障男S14；智障女S14 100公尺自由式					
1	林耕安	大安區	智障男	S14	
2	張品清	松山區	智障男	S14	
3	林憲駿	松山區	智障男	S14	
4	黃滄聖	文山區	智障男	S14	
5	陳廷軒	萬華區	智障男	S14	
6	陳旻享	信義區	智障男	S14	
7	屠若琳	松山區	智障女	S14	
8	董宜安	松山區	智障女	S14	
No. 3 視障男S13；視障男S12；視障女S12 100公尺自由式					
1	周彥廷	信義區	視障男	S13	
2	劉偉成	信義區	視障男	S13	
3					
4	林昕緯	中山區	視障男	S12	
5	孫勤凱	中山區	視障男	S12	
6					
7	林芳語	中正區	視障女	S12	
8	胡馨中	信義區	視障女	S12	

臺北市 110 年身心障礙運動代表隊選拔賽
游泳分組表

水道	姓名	單位	類別	級別	備註
No. 4 視障男S11；視障女S11 100公尺自由式					
1	林立翔	中山區	視障男	S11	
2	陳柏佑	松山區	視障男	S11	
3	朱明中	信義區	視障男	S11	
4	賴智傑	信義區	視障男	S11	
5	許宗榮	信義區	視障男	S11	
6					
7	鄭竹君	中山區	視障女	S11	
8	林立翹	中山區	視障女	S11	
No. 5 肢障男S10；肢障男S9 100公尺自由式					
1	許智勇	中山區	肢障男	S10	
2	陳皇申	中山區	肢障男	S10	
3	黃榮財	信義區	肢障男	S10	
4					
5	莊裕斌	松山區	肢障男	S9	
6	張有志	中山區	肢障男	S9	
7	王勝雄	信義區	肢障男	S9	
8					
No. 6 肢障男S8；肢障男S7；肢障男S6 100公尺自由式					
1	楊佑誠	信義區	肢障男	S8	
2					
3	張維捷	士林區	肢障男	S7	
4	謝政通	中山區	肢障男	S7	
5					
6	曾文郡	松山區	肢障男	S6	
7	陳森棋	中山區	肢障男	S6	
8	蔡宗達	中山區	肢障男	S6	

臺北市 110 年身心障礙運動代表隊選拔賽
游泳分組表

水道	姓名	單位	類別	級別	備註
No. 7 肢障女S10；肢障女S9 100公尺自由式					
1					
2	葉麗琴	北投區	肢障女	S10	
3	謝宛蓁	松山區	肢障女	S10	
4	陳靖婷	士林區	肢障女	S10	
5					
6					
7	莊惠菊	中山區	肢障女	S9	
8	潘佳麗	中山區	肢障女	S9	
No. 8 肢障女S7；肢障女S6 100公尺自由式					
1					
2					
3	黃淑梅	中山區	肢障女	S7	
4					
5	劉元卉	北投區	肢障女	S6	
6	游淑妃	中山區	肢障女	S6	
7					
8					
No. 9 聽障男；聽障女 100公尺蝶式					
1					
2					
3	黃清璿	內湖區	聽障男		
4					
5	謝宛錚	中正區	聽障女		
6					
7					
8					

臺北市 110 年身心障礙運動代表隊選拔賽
游泳分組表

水道	姓名	單位	類別	級別	備註
No. 10 智障男S14；智障女S14 100公尺蝶式					
1	林耕安	大安區	智障男	S14	
2	張品清	松山區	智障男	S14	
3	林憲駿	松山區	智障男	S14	
4	黃洵聖	文山區	智障男	S14	
5	陳廷軒	萬華區	智障男	S14	
6	陳旻享	信義區	智障男	S14	
7	屠若琳	松山區	智障女	S14	
8	董宜安	松山區	智障女	S14	
No. 11 視障男S13；視障男S12 100公尺蝶式					
1					
2					
3	劉偉成	信義區	視障男	S13	
4					
5	林昕緯	中山區	視障男	S12	
6	孫勤凱	中山區	視障男	S12	
7					
8					
No. 12 視障男S11；視障女S11 100公尺蝶式					
1					
2	林立翔	中山區	視障男	S11	
3	朱明中	信義區	視障男	S11	
4	賴智傑	信義區	視障男	S11	
5	許宗榮	信義區	視障男	S11	
6					
7	鄭竹君	中山區	視障女	S11	
8					

臺北市 110 年身心障礙運動代表隊選拔賽
游泳分組表

水道	姓名	單位	類別	級別	備註
No. 13 肢障男S10；肢障男S9；肢障男S8 100公尺蝶式					
1					
2	許智勇	中山區	肢障男	S10	
3	陳皇申	中山區	肢障男	S10	
4	黃榮財	信義區	肢障男	S10	
5					
6	莊裕斌	松山區	肢障男	S9	
7					
8	楊佑誠	信義區	肢障男	S8	
No. 14 肢障女S10；肢障女S9 100公尺蝶式					
1					
2					
3	謝宛蓁	松山區	肢障女	S10	
4					
5	潘佳麗	中山區	肢障女	S9	
6					
7					
8					
No. 15 聽障男 100公尺仰式					
1					
2					
3					
4	黃清璿	內湖區	聽障男		
5					
6					
7					
8					

臺北市 110 年身心障礙運動代表隊選拔賽
游泳分組表

水道	姓名	單位	類別	級別	備註
No. 16 智障男S14；智障女S14 100公尺仰式					
1					
2	張品清	松山區	智障男	S14	
3	林憲駿	松山區	智障男	S14	
4	黃滄聖	文山區	智障男	S14	
5					
6	屠若琳	松山區	智障女	S14	
7	董宜安	松山區	智障女	S14	
8					
No. 17 視障男S13；視障男S12 100公尺仰式					
1					
2					
3	劉偉成	信義區	視障男	S13	
4					
5	林昕緯	中山區	視障男	S12	
6					
7					
8					
No. 18 視障男S11；視障女S11 100公尺仰式					
1					
2	林立翔	中山區	視障男	S11	
3	朱明中	信義區	視障男	S11	
4	賴智傑	信義區	視障男	S11	
5	許宗榮	信義區	視障男	S11	
6	鄭竹君	中山區	視障女	S11	
7	林立翹	中山區	視障女	S11	
8					

臺北市 110 年身心障礙運動代表隊選拔賽
游泳分組表

水道	姓名	單位	類別	級別	備註
No. 19 肢障男S10；肢障男S9 100公尺仰式					
1					
2	陳皇申	中山區	肢障男	S10	
3	黃榮財	信義區	肢障男	S10	
4					
5	莊裕斌	松山區	肢障男	S9	
6	張有志	中山區	肢障男	S9	
7					
8					
No. 20 肢障男S8；肢障男S7；肢障男S6 100公尺仰式					
1					
2	楊佑誠	信義區	肢障男	S8	
3					
4	謝政通	中山區	肢障男	S7	
5	張維捷	士林區	肢障男	S7	
6					
7	蔡宗達	中山區	肢障男	S6	
8	陳森棋	中山區	肢障男	S6	
No. 21 肢障女S10；肢障女S9 100公尺仰式					
1					
2	陳靖婷	士林區	肢障女	S10	
3	謝宛蓁	松山區	肢障女	S10	
4					
5	潘佳麗	中山區	肢障女	S9	
6	莊惠菊	中山區	肢障女	S9	
7					
8					

臺北市 110 年身心障礙運動代表隊選拔賽
游泳分組表

水道	姓名	單位	類別	級別	備註
No. 22 肢障女S8；肢障女S7；肢障女S6 100公尺仰式					
1					
2					
3	周錦雲	信義區	肢障女	S8	
4					
5	黃淑梅	中山區	肢障女	S7	
6					
7	游淑妃	中山區	肢障女	S6	
8					
No. 23 聽障男；聽障女 100公尺蛙式					
1					
2					
3	黃清璿	內湖區	聽障男		
4					
5	謝宛錚	中正區	聽障女		
6	陳芊儒	松山區	聽障女		
7					
8					
No. 24 智障男SB14；智障女SB14 100公尺蛙式					
1					
2	張品清	松山區	智障男	SB14	
3	林憲駿	松山區	智障男	SB14	
4	黃滄聖	文山區	智障男	SB14	
5					
6	屠若琳	松山區	智障女	SB14	
7	董宜安	松山區	智障女	SB14	
8					

臺北市 110 年身心障礙運動代表隊選拔賽
游泳分組表

水道	姓名	單位	類別	級別	備註
No. 25 視障男SB13；視障男SB12；視障女SB12 100公尺蛙式					
1					
2	周彥廷	信義區	視障男	SB13	
3	劉偉成	信義區	視障男	SB13	
4	林昕緯	中山區	視障男	SB12	
5					
6	林芳語	中正區	視障女	SB12	
7	胡馨中	信義區	視障女	SB12	
8					
No. 26 視障男SB11；視障女SB11 100公尺蛙式					
1					
2					
3	林立翔	中山區	視障男	SB11	
4	朱明中	信義區	視障男	SB11	
5	賴智傑	信義區	視障男	SB11	
6					
7	鄭竹君	中山區	視障女	SB11	
8					
No. 27 肢障男SB9 100公尺蛙式					
1					
2	許智勇	中山區	肢障男	SB9	
3	陳皇申	中山區	肢障男	SB9	
4	莊裕斌	松山區	肢障男	SB9	
5	徐浩銓	士林區	肢障男	SB9	
6	李文豪	士林區	肢障男	SB9	
7	黃榮財	信義區	肢障男	SB9	
8					

臺北市 110 年身心障礙運動代表隊選拔賽
游泳分組表

水道	姓名	單位	類別	級別	備註
No. 28 肢障男SB8 100公尺蛙式					
1					
2					
3					
4	張有志	中山區	肢障男	SB8	
5	王勝雄	信義區	肢障男	SB8	
6	楊佑誠	信義區	肢障男	SB8	
7					
8					
No. 29 肢障男SB6；肢障男SB5；肢障男SB4 100公尺蛙式					
1					
2	謝政通	中山區	肢障男	SB6	
3	張維捷	士林區	肢障男	SB6	
4					
5	陳森棋	中山區	肢障男	SB5	
6	曾文郡	松山區	肢障男	SB5	
7					
8	蔡宗達	中山區	肢障男	SB4	
No. 30 肢障女SB9；肢障女SB8 100公尺蛙式					
1					
2	謝宛蓁	松山區	肢障女	SB9	
3	潘佳麗	中山區	肢障女	SB9	
4					
5	黃淑華	中山區	肢障女	SB8	
6	黃正宜	中山區	肢障女	SB8	
7	周錦雲	信義區	肢障女	SB8	
8					

臺北市 110 年身心障礙運動代表隊選拔賽
游泳分組表

水道	姓名	單位	類別	級別	備註
No. 31 肢障女SB6；肢障女SB5 100公尺蛙式					
1					
2					
3	黃淑梅	中山區	肢障女	SB6	
4					
5	游淑妃	中山區	肢障女	SB5	
6					
7					
8					
No. 32 聽障男；聽障女 200公尺自由式					
1					
2					
3	黃清璿	內湖區	聽障男		
4					
5	謝宛錚	中正區	聽障女		
6					
7					
8					
No. 33 智障男S14；智障女S14 200公尺自由式					
1	張品清	松山區	智障男	S14	
2	林憲駿	松山區	智障男	S14	
3	黃滄聖	文山區	智障男	S14	
4	陳廷軒	萬華區	智障男	S14	
5	陳旻享	信義區	智障男	S14	
6					
7	屠若琳	松山區	智障女	S14	
8	董宜安	松山區	智障女	S14	

臺北市 110 年身心障礙運動代表隊選拔賽
游泳分組表

水道	姓名	單位	類別	級別	備註
No. 34 肢障男 S7 ; 肢障男 S6 50公尺蝶式					
1					
2					
3	張維捷	士林區	肢障男	S7	
4					
5	蔡宗達	中山區	肢障男	S6	
6	陳森棋	中山區	肢障男	S6	
7					
8					
No. 35 聽障男 ; 聽障女 50公尺蝶式					
1					
2					
3	黃清璿	內湖區	聽障男		
4					
5	謝宛錚	中正區	聽障女		
6	陳芊儒	松山區	聽障女		
7					
8					
No. 36 聽障男 ; 聽障女 400公尺自由式					
1					
2					
3	黃清璿	內湖區	聽障男		
4					
5	謝宛錚	中正區	聽障女		
6					
7					
8					

臺北市 110 年身心障礙運動代表隊選拔賽
游泳分組表

水道	姓名	單位	類別	級別	備註
No. 37 智障男S14；智障女S14 400公尺自由式					
1					
2	張品清	松山區	智障男	S14	
3	林憲駿	松山區	智障男	S14	
4	黃滄聖	文山區	智障男	S14	
5	陳旻享	信義區	智障男	S14	
6	屠若琳	松山區	智障女	S14	
7	董宜安	松山區	智障女	S14	
8					
No. 38 視障男S13；視障男S12；視障女S12 400公尺自由式					
1					
2	劉偉成	信義區	視障男	S13	
3					
4	林昕緯	中山區	視障男	S12	
5	孫勤凱	中山區	視障男	S12	
6					
7	林芳語	中正區	視障女	S12	
8					
No. 39 視障男S11；視障女S11 400公尺自由式					
1					
2	林立翔	中山區	視障男	S11	
3	賴智傑	信義區	視障男	S11	
4	許宗榮	信義區	視障男	S11	
5					
6	鄭竹君	中山區	視障女	S11	
7	林立翹	中山區	視障女	S11	
8					

臺北市 110 年身心障礙運動代表隊選拔賽
游泳分組表

水道	姓名	單位	類別	級別	備註
No. 40 聽障男；聽障女 50公尺仰式					
1					
2					
3	高子軒	松山區	聽障男		
4	黃清璿	內湖區	聽障男		
5					
6	陳芊儒	松山區	聽障女		
7					
8					
No. 41 肢障男S10；肢障男S9 400公尺自由式					
1					
2	陳皇申	中山區	肢障男	S10	
3	黃榮財	信義區	肢障男	S10	
4					
5	莊裕斌	松山區	肢障男	S9	
6	張有志	中山區	肢障男	S9	
7	王勝雄	信義區	肢障男	S9	
8					
No. 42 肢障男S8；肢障男S7；肢障男S6 400公尺自由式					
1					
2	楊佑誠	信義區	肢障男	S8	
3					
4	謝政通	中山區	肢障男	S7	
5	張維捷	士林區	肢障男	S7	
6					
7	蔡宗達	中山區	肢障男	S6	
8	陳森棋	中山區	肢障男	S6	

臺北市 110 年身心障礙運動代表隊選拔賽
游泳分組表

水道	姓名	單位	類別	級別	備註
No. 43 肢障女S10；肢障女S6 400公尺自由式					
1					
2					
3	謝宛蓁	松山區	肢障女	S10	
4					
5	游淑妃	中山區	肢障女	S6	
6					
7					
8					
No. 44 聽障男；聽障女 50公尺自由式					
1					
2	高子軒	松山區	聽障男		
3	高子斌	松山區	聽障男		
4	黃清璿	內湖區	聽障男		
5					
6	陳郁珊	松山區	聽障女		
7	陳芊儒	松山區	聽障女		
8					
No. 45 視障男S13；視障男S12；視障女S12 50公尺自由式					
1					
2	周彥廷	信義區	視障男	S13	
3	劉偉成	信義區	視障男	S13	
4	林昕緯	中山區	視障男	S12	
5	孫勤凱	中山區	視障男	S12	
6	林芳語	中正區	視障女	S12	
7	胡馨中	信義區	視障女	S12	
8					

臺北市 110 年身心障礙運動代表隊選拔賽
游泳分組表

水道	姓名	單位	類別	級別	備註
No. 46 視障男S11；視障女S11 50公尺自由式					
1	林立翔	中山區	視障男	S11	
2	陳柏佑	松山區	視障男	S11	
3	朱明中	信義區	視障男	S11	
4	賴智傑	信義區	視障男	S11	
5	許宗榮	信義區	視障男	S11	
6					
7	鄭竹君	中山區	視障女	S11	
8	林立翹	中山區	視障女	S11	
No. 47 肢障男S10 50公尺自由式					
1					
2	許智勇	中山區	肢障男	S10	
3	陳皇申	中山區	肢障男	S10	
4	徐浩銓	士林區	肢障男	S10	
5	李文豪	士林區	肢障男	S10	
6	黃榮財	信義區	肢障男	S10	
7					
8					
No. 48 肢障男S9；肢障男S8；肢障男S7 50公尺自由式					
1					
2	莊裕斌	松山區	肢障男	S9	
3	張有志	中山區	肢障男	S9	
4					
5	楊佑誠	信義區	肢障男	S8	
6					
7	謝政通	中山區	肢障男	S7	
8	張維捷	士林區	肢障男	S7	

臺北市 110 年身心障礙運動代表隊選拔賽
游泳分組表

水道	姓名	單位	類別	級別	備註
No. 49 肢障男S6；肢障男S5 50公尺自由式					
1					
2					
3	蔡宗達	中山區	肢障男	S6	
4	陳森棋	中山區	肢障男	S6	
5	曾文郡	松山區	肢障男	S6	
6					
7	王佳緯	士林區	肢障男	S5	
8					
No. 50 肢障女S10；肢障女S9 50公尺自由式					
1					
2	葉麗琴	北投區	肢障女	S10	
3	謝宛蓁	松山區	肢障女	S10	
4	陳靖婷	士林區	肢障女	S10	
5					
6	莊惠菊	中山區	肢障女	S9	
7	潘佳麗	中山區	肢障女	S9	
8					
No. 51 肢障女S8；肢障女S7；肢障女S6 50公尺自由式					
1					
2	周錦雲	信義區	肢障女	S8	
3					
4	黃淑梅	中山區	肢障女	S7	
5					
6	劉元卉	北投區	肢障女	S6	
7	游淑妃	中山區	肢障女	S6	
8					

臺北市 110 年身心障礙運動代表隊選拔賽
游泳分組表

水道	姓名	單位	類別	級別	備註
No. 52 聽障男；聽障女 200公尺混合式					
1					
2					
3	黃清璿	內湖區	聽障男		
4					
5	謝宛錚	中正區	聽障女		
6					
7					
8					
No. 53 智障男SM14；智障女SM14 200公尺混合式					
1					
2	張品清	松山區	智障男	SM14	
3	林憲駿	松山區	智障男	SM14	
4	黃洧聖	文山區	智障男	SM14	
5					
6	屠若琳	松山區	智障女	SM14	
7	董宜安	松山區	智障女	SM14	
8					
No. 54 視障男SM13；視障男SM12 200公尺混合式					
1					
2					
3	周彥廷	信義區	視障男	SM13	
4	劉偉成	信義區	視障男	SM13	
5					
6	林昕緯	中山區	視障男	SM12	
7					
8					

臺北市 110 年身心障礙運動代表隊選拔賽
游泳分組表

水道	姓名	單位	類別	級別	備註
No. 55 視障男SM11；視障女SM11 200公尺混合式					
1					
2	朱明中	信義區	視障男	SM11	
3	賴智傑	信義區	視障男	SM11	
4	許宗榮	信義區	視障男	SM11	
5	鄭竹君	中山區	視障女	SM11	
6					
7	林立翔	中山區	視障男	SM11	
8					
No. 56 肢障男SM10；肢障男SM9；肢障男SM8 200公尺混合式					
1	陳皇申	中山區	肢障男	SM10	
2	黃榮財	信義區	肢障男	SM10	
3					
4	莊裕斌	松山區	肢障男	SM9	
5	張有志	中山區	肢障男	SM9	
6	王勝雄	信義區	肢障男	SM9	
7					
8	楊佑誠	信義區	肢障男	SM8	
No. 57 肢障男SM7；肢障男SM6；肢障男SM5 200公尺混合式					
1					
2	張維捷	士林區	肢障男	SM7	
3					
4	陳森棋	中山區	肢障男	SM6	
5	曾文郡	松山區	肢障男	SM6	
6					
7	蔡宗達	中山區	肢障男	SM5	
8					

臺北市 110 年身心障礙運動代表隊選拔賽
游泳分組表

水道	姓名	單位	類別	級別	備註
No. 58 肢障女SM10；肢障女SM9 200公尺混合式					
1					
2					
3	謝宛蓁	松山區	肢障女	SM10	
4					
5	潘佳麗	中山區	肢障女	SM9	
6					
7					
8					
No. 59 聽障男；聽障女 50公尺蛙式					
1					
2					
3	黃清璿	內湖區	聽障男		
4					
5	謝宛錚	中正區	聽障女		
6	陳郁珊	松山區	聽障女		
7	陳芊儒	松山區	聽障女		
8					

臺北市 110 年身心障礙運動代表隊選拔賽

羽球技術手冊（肢體障礙、聽覺障礙）

壹、競賽資訊

一、競賽日期：110 年 10 月 24 日（星期日）。

二、競賽地點：臺北體育館 7 樓（臺北市松山區南京東路四段 10 號）舉行。

三、競賽項目與參賽類別：肢體障礙、聽覺障礙 2 類。

（一）肢體障礙：

1. 可參賽之殘障條件：

- (1) 腦性麻痺。
- (2) 脊椎損傷及小兒麻痺。
- (3) 軟骨提前癒合症。
- (4) 截肢及其它項類的肢體障礙。

（若身心障礙條件混合，按身心障礙程度及身心障礙特性分級比賽。）

2. 競項項目：

- (1) 男子單打 —— 羽球站立組第 1 級(SL3)SL3 級
羽球站立組第 2 級(SL4)SL4 級
羽球站立組第 3 級(SU5)SU5 級
羽球身材矮小組(SS6)SS6 級
羽球輪椅組第 1 級(WH1)WH1 級
羽球輪椅組第 2 級(WH2)WH2 級
- (2) 女子單打 —— 羽球站立組第 1 級(SL3)SL3 級
羽球站立組第 2 級(SL4)SL4 級
羽球站立組第 3 級(SU5)SU5 級
羽球身材矮小組(SS6)SS6 級
羽球輪椅組第 1 級(WH1)WH1 級
羽球輪椅組第 2 級(WH2)WH2 級

3. 說明：

- (1 級)：一下肢或二下肢至少減 20 分，或單側膝關節以上截肢及雙側膝關節以下截肢。
- (2 級)：一下肢或二下肢至少減 10~19 分，或單側膝關節以下截肢。
- (3 級)：非執拍手功能障礙。

- a. 肩關節外展 $\leq 135^\circ$ 或僵硬在任何位置。
- b. 肘關節伸直差 45° 或僵硬在任何位置。
- c. 腕關節僵硬。
- d. 單側肘關節以上或以下截肢。

(二) 聽覺障礙：

- 1. 男子單打。
- 2. 女子單打。

四、參加辦法：

- (一) 戶籍規定：須符合競賽規程第七條相關規定。
- (二) 年齡規定：肢體障礙參加 SS6 級選手，須滿 13 歲以上（民國 97 年 10 月 28 日【含】以前出生），餘級別選手不限。
- (三) 身體狀況：應經醫院檢查，認定可參加劇烈運動競賽者，證明書自行留存備查，並於報名表申請人簽署處親自簽名。
- (四) 報名註冊：依據競賽規程第九條規定辦理。
- (五) 參賽規定：選手或團隊凡經註冊者務須出場與賽，無故棄權除取消參賽資格外，另依競賽規程第十七條第八項規定辦理。

五、比賽辦法：

- (一) 比賽規則：採用中華民國殘障體育運動總會（以下簡稱全國殘總）、中華民國聽障者體育運動協會（以下簡稱聽體協）及中華民國羽球協會審訂採行之最新規則；如規則解釋有爭議，以英文版為準。規則中如有未盡事宜，以審判委員會議之決議為最終判決。
- (二) 比賽制度：依據規則規定辦理。
- (三) 聽力輔具：聽覺障礙選手在比賽期間嚴格禁止使用助聽器或人工電子耳等聽力輔具。

六、器材設備：

- (一) 所有競賽場地器材與設備，均須符合全國殘總及聽體協審訂採行之最新規則規定。
- (二) 比賽用球採中華民國羽球協會審查合格之。
- (三) 大會得視比賽項目特殊性，要求各參賽選手別（或貼）本賽會發給之號碼布或著號碼衣。

七、預定賽程：（實際賽程以大會秩序冊公佈時間為主）

貳、管理資訊

- 一、申訴：所有申訴案件依據競賽規程第十五條規定辦理。

二、比賽爭議之判定：依據競賽規程第十六條規定辦理。

三、罰則：依據競賽規程第十七條規定辦理。

四、獎勵：

（一）依據競賽規程第十二條規定辦理。

（二）決賽後立即頒獎。

（三）凡全部賽程中均未出賽者不予獎勵。

五、選拔：依據競賽規程第十三條規定辦理。

臺北市 110 年身心障礙運動代表隊選拔賽 羽球大會裁判

裁判長：林逸書

裁判：林瞳霓 許瓊芬 許瓊文 鄭時鏘 張靜惠 彭秀珠 吳燕昌
孫麗鳳 何玉敏 林永輝 李保香 李碧娥 王巧珍 黃超鳴
林長勇 邱進興 崔美玲 陳明麗 林聘旂

羽球大會裁判助理

朱晉德 唐耀祖 阮梓瑜 吳羽珽 李彥儀

臺北市110年身心障礙運動代表隊選拔賽 羽球賽程時間表

日期	時間	組別	場次	場地	比賽隊伍	VS	比賽隊伍	比數	勝隊
10/24 (日)	08:00	女單輪椅WH1, 2級	1-4	1	石光靜(萬華區)	VS	胡光秋(萬華區)	:	
		女單輪椅WH1, 2級	2-3	2	呂嘉儀(北投區)	VS	施惠蘋(中正區)	:	
		男單聽能障礙組	3-5	3	高賡祖(文山區)	VS	謝育倫(文山區)	:	
		男單聽能障礙組	2-7	4	黃丞逸(文山區)	VS	李佳祐(信義區)	:	
		男單聽能障礙組	4-6	5	洪裕堯(大安區)	VS	江正逸(中正區)	:	
	08:20	男單輪椅WH1, 2級	一	1	翁宇裕(士林區)	VS	簡建民(大同區)	:	
		男單站立SU5, SL4級	一	2	蒲貴煜(萬華區)	VS	李昌榮(信義區)	:	
		女單聽能障礙組	3-4	3	賴妤甄(南港區)	VS	張淑玲(信義區)	:	
		女單聽能障礙組	5-6	4	范榮玉(信義區)	VS	林紓禎(大同區)	:	
	08:40	身材矮小組SS6級	一	2	熊孝元(內湖區)	VS	胡光春(萬華區)	:	
		男單聽能障礙組	1-5	3	施彥宇(內湖區)	VS	謝育倫(文山區)	:	
		男單聽能障礙組	2-4	4	黃丞逸(文山區)	VS	洪裕堯(大安區)	:	
		男單聽能障礙組	6-7	5	江正逸(中正區)	VS	李佳祐(信義區)	:	
	09:00	女單輪椅WH1, 2級	1-2	1	石光靜(萬華區)	VS	呂嘉儀(北投區)	:	
		女單輪椅WH1, 2級	3-4	2	施惠蘋(中正區)	VS	胡光秋(萬華區)	:	
		女單聽能障礙組	1-4	4	林 頤(大同區)	VS	張淑玲(信義區)	:	
		女單聽能障礙組	2-6	5	莊廷儀(大安區)	VS	林紓禎(大同區)	:	
	09:30	男單輪椅WH1, 2級	二	1	簡建民(大同區)	VS	方志宗(士林區)	:	
		男單站立SU5, SL4級	二	2	李昌榮(信義區)	VS	葉恩銓(士林區)	:	
		男單聽能障礙組	1-3	3	施彥宇(內湖區)	VS	高賡祖(文山區)	:	
男單聽能障礙組		2-6	4	黃丞逸(文山區)	VS	江正逸(中正區)	:		
男單聽能障礙組		4-7	5	洪裕堯(大安區)	VS	李佳祐(信義區)	:		

- 一。本表係賽程預定時間表，正式比賽時間以大會競賽組公布為準。
- 二。請各隊務必提早30分鐘到場

臺北市110年身心障礙運動代表隊選拔賽 羽球賽程時間表

日期	時間	組別	場次	場地	比賽隊伍	VS	比賽隊伍	比數	勝隊
10/24 (日)	10:00	身材矮小組SS6級	二	2	胡光春(萬華區)	VS	余映萱(萬華區)	:	
		女單聽能障礙組	1-3	3	林 頤(大同區)	VS	賴妤甄(南港區)	:	
		女單聽能障礙組	2-5	4	莊廷儀(大安區)	VS	范榮玉(信義區)	:	
	10:30	女單輪椅WH1,2級	1-3	1	石光靜(萬華區)	VS	施惠蘋(中正區)	:	
		女單輪椅WH1,2級	2-4	2	呂嘉儀(北投區)	VS	胡光秋(萬華區)	:	
		男單聽能障礙組	A冠-B亞	3		VS		:	
		男單聽能障礙組	A亞-B冠	4		VS		:	
		男單聽能障礙組	A季-B季	5		VS		:	
	11:00	男單輪椅WH1,2級	三	1	翁宇裕(士林區)	VS	方志宗(士林區)	:	
		男單站立SU5,SL4級	三	2	蒲貴煜(萬華區)	VS	葉恩銓(士林區)	:	
		女單聽能障礙組	A冠-B亞	3		VS		:	
		女單聽能障礙組	A亞-B冠	4		VS		:	
		女單聽能障礙組	A季-B季	5		VS		:	
	11:30	男單站立第SL3級	一	1	黃信智(萬華區)	VS	彭文龍(大安區)	:	
		身材矮小組SS6級	三	2	熊孝元(內湖區)	VS	余映萱(萬華區)	:	
		男單聽能障礙組	A冠-B冠	3		VS		:	
		男單聽能障礙組	A亞-B亞	4		VS		:	
		男單聽能障礙組	A殿-B季	5		VS		:	
	12:00	女單聽能障礙組	A冠-B冠	3		VS		:	
		女單聽能障礙組	A亞-B亞	5		VS		:	

- 一。本表係賽程預定時間表，正式比賽時間以大會競賽組公布為準。
- 二。請各隊務必提早30分鐘到場

臺北市110年身心障礙運動代表隊選拔賽 羽球賽程時間表

男子單打聽能障礙組 共7人

預賽： *為種子

男子單打聽能障礙A組			
時間 隊名	*1 施彥宇 (內湖區)	*3 高賡祖 (文山區)	5 謝育倫 (文山區)
1 施彥宇 (內湖區)		09:30-3	08:40-3
3 高賡祖 (文山區)			08:00-3
5 謝育倫 (文山區)			
積分			
名次			

男子單打聽能障礙B組				
時間 隊名	*2 黃丞逸 (文山區)	*4 洪裕堯 (大安區)	6 江正逸 (中正區)	7 李佳祐 (信義區)
2 黃丞逸 (文山區)		08:40-4	09:30-4	08:00-4
4 洪裕堯 (大安區)			08:00-5	09:30-5
6 江正逸 (中正區)				08:40-5
7 李佳祐 (信義區)				
積分				
名次				

男子單打聽能障礙組 第1名: _____

第2名: _____

第3名: _____

第4名: _____

第5名: _____

第6名: _____

第7名: _____

臺北市110年身心障礙運動代表隊選拔賽 羽球賽程時間表

男子單打聽能障礙組 共7人

決賽:各分組前 2 名,循環賽取1-4名,其餘3隊取5-7名(預賽成績保留)

男子單打聽能障礙決賽 1-4名					
時間 隊名	隊名	A 冠	A 亞	B 冠	B 亞
A 冠			預	11:30-3	10:30-3
A 亞				10:30-4	11:30-4
B 冠					預
B 亞					
	積分				
	名次				

男子單打聽能障礙決賽 5-7名				
時間 隊名	隊名	A 季	A 殿	B 季
A 季			預	10:30-5
A 殿				11:30-5
B 季				
	積分			
	名次			

臺北市110年身心障礙運動代表隊選拔賽 羽球賽程時間表

女子單打聽能障礙組 共6人

預賽： *為種子

女子單打聽能障礙A組			
時間 隊名	隊名	時間	隊名
	*1 林 頤 (大同區)	*3 賴妤甄 (南港區)	4 張淑玲 (信義區)
1	林 頤 (大同區)	10:00-3	09:00-4
3	賴妤甄 (南港區)		08:20-3
4	張淑玲 (信義區)		
	積分		
	名次		

女子單打聽能障礙B組			
時間 隊名	隊名	時間	隊名
	*2 莊廷儀 (大安區)	5 范榮玉 (信義區)	6 林紓禎 (大同區)
2	莊廷儀 (大安區)	10:00-4	09:00-5
5	范榮玉 (信義區)		08:20-4
6	林紓禎 (大同區)		
	積分		
	名次		

女子單打聽能障礙組 第1名： _____
 第2名： _____
 第3名： _____
 第4名： _____
 第5名： _____
 第6名： _____

臺北市110年身心障礙運動代表隊選拔賽 羽球賽程時間表

女子單打聽能障礙組 共6人

決賽:各分組前 2 名,循環賽取1-4名,其餘2隊取5-6名(預賽成績保留)

女子單打聽能障礙決賽1-4名					
時間 隊名	隊名	A 冠	A 亞	B 冠	B 亞
A 冠			預	12:00-3	11:00-3
A 亞				11:00-4	12:00-5
B 冠					預
B 亞					
積分					
名次					

女子單打聽能障礙決賽5-6名

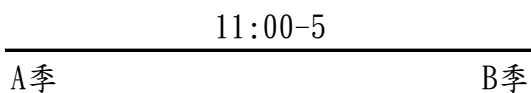

臺北市110年身心障礙運動代表隊選拔賽 羽球賽程時間表

男子單打輪椅組第1級(WH1)WH1級 (2人)

男子單打輪椅組第2級(WH2)WH2級 (1人)

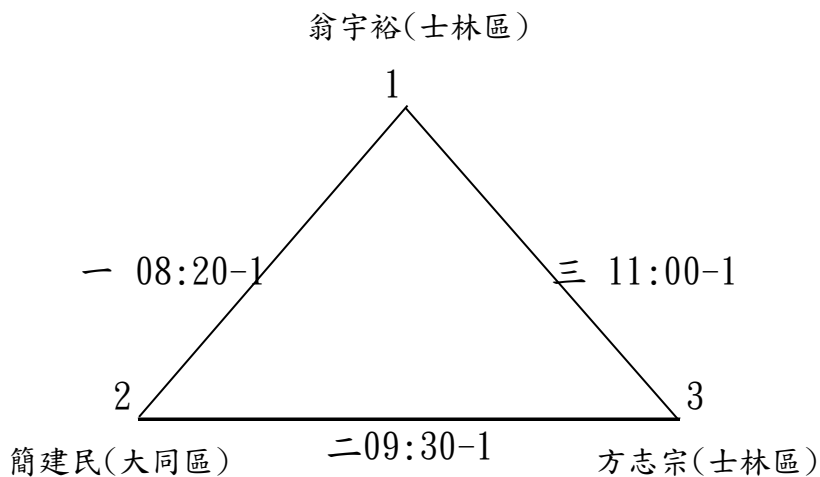

男子單打輪椅組第1級(WH1)WH1級 第1名: _____

第2名: _____

男子單打輪椅組第2級(WH2)WH2級 第1名: _____

臺北市110年身心障礙運動代表隊選拔賽 羽球賽程時間表

女子單打輪椅組第1級(WH1)WH1級 (2人)

女子單打輪椅組第2級(WH2)WH2級 (2人)

共 4 人，併級比賽名次分列。

女子單打輪椅組(WH1)(WH2)					
時間 隊名	隊名	1 石光靜 (萬華區)	2 呂嘉儀 (北投區)	3 施惠蘋 (中正區)	4 胡光秋 (萬華區)
1			09:00-1	10:30-1	08:00-1
2				08:00-2	10:30-2
3					09:00-2
4					
	積分				
	名次				

女子單打輪椅組第1級(WH1)WH1 第1名: _____

第2名: _____

女子單打輪椅組第2級(WH2)WH2 第1名: _____

第2名: _____

臺北市110年身心障礙運動代表隊選拔賽 羽球賽程時間表

男子單打站立組第3級(SU5)SU5級 (2人)

男子單打站立組第2級(SL4)SL4級 (1人)

共3人，併級比賽名次分列。

蒲貴煜(萬華區)

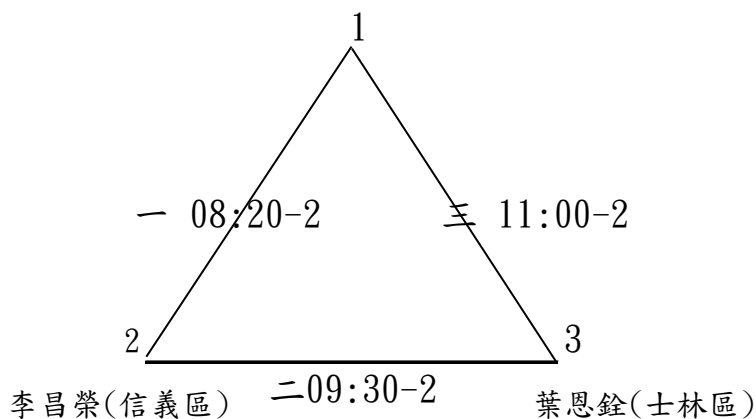

男子單打站立組第3級(SU5)SU5級 第1名: _____

第2名: _____

男子單打站立組第2級(SL4)SL4級 第1名: _____

男子單打站立組第1級(SL3)SL3級 (2人)

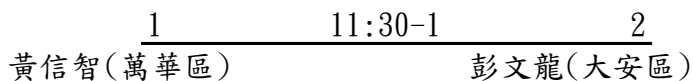

男子單打站立組第1級(SL3)SL3級 第1名: _____

第2名: _____

臺北市110年身心障礙運動代表隊選拔賽 羽球賽程時間表

男子單打身材矮小組(SS6)SS6級 (1人)

女子單打身材矮小組(SS6)SS6級 (2人)

共3人，併級比賽名次分列。

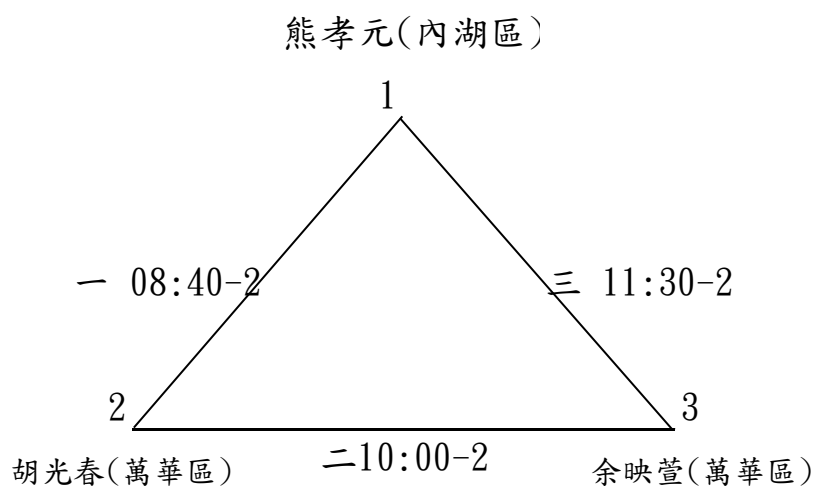

男子單打身材矮小組(SS6)SS6級 第1名: _____

女子單打身材矮小組(SS6)SS6級 第1名: _____

第2名: _____

臺北市110年身心障礙運動代表隊選拔賽 羽球成績表

時 間：110年10月24日

地 點：臺北體育館7樓

肢障	第一名	第二名	第三名	第四名	第五名	第六名	第七名
男單站立組第 1級(SL3)			/				
男單站立組第 2級(SL4)			/				
男單站立組第 3級(SU5)			/				
男單輪椅組第 1級(WH1)			/				
男單輪椅組第 2級(WH2)			/				
男單身材矮小 組(SS6)級			/				
女單輪椅組第 1級(WH1)			/				
女單輪椅組第 2級(WH2)			/				
女單身材矮小 組(SS6)級			/				
聽障	第一名	第二名	第三名	第四名	第五名	第六名	第七名
男單 聽能障礙組							
女單 聽能障礙組							/

臺北市 110 年身心障礙運動代表隊選拔賽

桌球技術手冊（肢體障礙、智能障礙、聽覺障礙）

壹、競賽資訊

- 一、競賽日期：110 年 10 月 29 日（星期五）。
- 二、競賽地點：臺北體育館 4 樓（臺北市松山區南京東路四段 10 號）舉行。
- 三、競賽項目與參賽類別：肢體障礙、智能障礙、聽覺障礙 3 類。

（一）肢體障礙：

1. 可參賽之殘障條件：

- (1) 腦性麻痺。
- (2) 脊椎損傷及小兒麻痺。
- (3) 截肢及其它項類的肢體障礙。

（若身心障礙條件混合，按身心障礙程度及身心障礙特性分級比賽。）

2. 競賽項目及分組：男、女子組同

（1）男子組

- a. 輪椅組單打—1 級(TT1)/2 級(TT2)/3 級(TT3)/4 級(TT4)/ 5 級(TT5)
- b. 站立組單打—6 級(TT6)/7 級(TT7)/8 級(TT8)/9 級(TT9)/10 級(TT10)

（2）女子組

- a. 輪椅組單打—1 級(TT1)/2 級(TT2)/3 級(TT3)/4 級(TT4)/ 5 級(TT5)
- b. 站立組單打—6 級(TT6)/7 級(TT7)/8 級(TT8)/9 級(TT9)/10 級(TT10)

（二）智能障礙：

1. 男子單打(TT11)
2. 女子單打(TT11)

（三）聽覺障礙：

1. 男子單打
2. 女子單打

四、參加辦法：

- （一）戶籍規定：須符合競賽規程第七條相關規定。
- （二）年齡規定：參賽選手均須 14 足歲以上（民國 96 年 10 月 28 日【含】以前出生）。
- （三）身體狀況：應經醫院檢查，認定可參加劇烈運動競賽者，證明書自行留存備查，並於報名表申請人簽署處親自簽名。

(四) 報名註冊：依據競賽規程第九條規定辦理。

(五) 參賽規定：選手或團隊凡經註冊者務須出場與賽，無故棄權除取消參賽資格外，另依競賽規程第十七條第八項規定辦理。

五、比賽辦法：

(一) 比賽規則：採用中華民國殘障體育運動總會（以下簡稱全國殘總）、中華民國聽障者體育運動協會（以下簡稱聽體）及中華民國桌球協會審訂採行之最新規則；如規則解釋有爭議，以英文版為準。規則中如有未盡事宜，以審判委員會議之決議為最終判決。

(二) 比賽制度：

1. 依據規則規定辦理。

2. 如該級別參賽不足 3 人時，將合併到上一級比賽，但名次分列。

(三) 聽力輔具：聽覺障礙選手在比賽期間嚴格禁止使用助聽器或人工電子耳等聽力輔具。

六、器材設備：

(一) 所有競賽場地器材與設備，均須符合全國殘總審訂及中華民國桌球協會訂採行之最新桌球規則規定。

(二) 比賽採用中華民國桌球協會審查合格之比賽用球及用品。(品牌由籌備委員會決定)

(三) 球拍及膠面之鑑定依國際桌球總會及競賽規程第十四條第四項辦理。

(四) 大會得視比賽項目特殊性，要求各參賽選手別(或貼)本賽會發給之號碼布或著號碼衣。

七、預定賽程：(實際賽程以大會秩序冊公佈時間為主)

貳、管理資訊

一、申訴：所有申訴案件依據競賽規程第十五條規定辦理。

二、比賽爭議之判定：依據競賽規程第十六條規定辦理。

三、罰則：依據競賽規程第十七條規定辦理。

四、獎勵：

(一) 依據競賽規程第十二條規定辦理。

(二) 決賽後立即頒獎。

(三) 凡全部賽程中均未出賽者不予獎勵。

五、選拔：依據競賽規程第十三條規定辦理。

臺北市 110 年身心障礙運動代表隊選拔賽 桌球大會裁判

裁判長：陳建利

副裁判長：郭慶春

競賽組：唐瑞雪 蔡裕芬

紀錄組：盧志南 米湘萍

裁判員：

第一桌 姚庭琴 李永豐

第二桌 洪明餘 楊士偉

第三桌 余信義 劉杰楠

第四桌 鄒勁範 吳金玉

第五桌 蔡詳文 張河源

第六桌 林志育 劉憬旻

第七桌 李啟景 張文原

第八桌 郭玉龍 許金堉

審判委員：許義豐 陳堅錐 黃孝忠

桌球大會裁判助理

郭彥廷 楊潔宇 吳芷柔 郭奕廷 吳宥玲 郭晉佑

邱俊云 許佳琳 王翊帆 朱育嫻 郭振宏 陳亮全

游書維 羅國任 王冠中 張哲睿 宋承嶧

臺北市110年身心障礙運動代表隊選拔賽 桌球 賽程時間表 110/10/29

時間	組別	場次	選手姓名(單位)	比數	選手姓名(單位)
0900	男子聽障單打	一	郭岳東(士林區)	:	鄭崴駿(信義區)
		二	竇方遠(大安區)	:	張力仁(松山區)
	女子聽障單打	一	陳莉蒨(松山區)	:	張淑玲(信義區)
		二	蔡秀偉(內湖區)	:	劉兆中(士林區)
	男子輪椅1、2級	一	洪文隆(大同區)	:	賴永權(士林區)
	男子輪椅3級	一	宋金龍(南港區)	:	莊志源(北投區)
	男子輪椅4級	一	李金峯(信義區)	:	劉明堂(文山區)
		二	曾文郡(松山區)	:	王欣旗(中正區)
0930	男子站立8級	一	郭昭南(中山區)	:	蔡演昇(松山區)
		二	李金澤(南港區)	:	胡銘福(大同區)
	男子站立9級	一	蕭國維(信義區)	:	李文豪(士林區)
		二	羅偉凱(南港區)	:	許德英(中正區)
	男子站立10級	一	盧威辰(士林區)	:	陳先覺(內湖區)
	女子輪椅4級	一	楊秀鳳(中山區)	:	陳明玲(松山區)
	女子站立8級	一	李秀英(大安區)	:	林思惠(大同區)
1000	女子站立9,10級	一	林彥汝(大安區)	:	徐筱芸(萬華區)
		二	張美玉(文山區)	:	曹雅慧(文山區)
	男子輪椅5級	一	陳宗正(大安區)	:	張志榮(大安區)
	男子智障單打	一	黃大祐(內湖區)	:	周哲民(北投區)
	女子智障單打	一	李婧萱(萬華區)	:	葉家嘉(北投區)
		二	王韋婕(南港區)	:	黎懿亞(中正區)
	男子聽障單打	三	楊榮宗(士林區)	:	鄭崴駿(信義區)
		四	郭岳東(士林區)	:	竇方遠(大安區)

臺北市110年身心障礙運動代表隊選拔賽 桌球 賽程時間表 110/10/29

時間	組別	場次	選手姓名(單位)	比數	選手姓名(單位)
1030	女子聽障單打	三	張宜君(士林區)	:	張淑玲(信義區)
		四	陳莉蒨(松山區)	:	蔡秀偉(內湖區)
	男子輪椅1、2級	二	朱為中(萬華區)	:	賴永權(士林區)
	男子輪椅3級	二	范振信(內湖區)	:	莊志源(北投區)
	男子輪椅4級	三	李金峯(信義區)	:	王欣旗(中正區)
		四	曾文郡(松山區)	:	劉明堂(文山區)
	男子站立7級	一	許明峯(內湖區)	:	陳柏翰(大安區)
男子站立10級	二	李耀堂(大安區)	:	陳先覺(內湖區)	
1100	男子站立8級	三	郭昭南(中山區)	:	胡銘福(大同區)
		四	李金澤(南港區)	:	蔡演昇(松山區)
	男子站立9級	三	蕭國維(信義區)	:	許德英(中正區)
		四	羅偉凱(南港區)	:	李文豪(士林區)
	女子輪椅4級	二	呂美美(文山區)	:	陳明玲(松山區)
	女子站立9,10級	三	林彥汝(大安區)	:	曹雅慧(文山區)
		四	張美玉(文山區)	:	徐筱芸(萬華區)
女子站立8級	二	楊慧娥(萬華區)	:	林思惠(大同區)	
1130	女子輪椅5級	一	張月珍(信義區)	:	蕭淑卿(南港區)
	女子站立7級	一	陳素真(萬華區)	:	李淑敏(內湖區)
	男子輪椅1、2級	三	朱為中(萬華區)	:	洪文隆(大同區)
	男子聽障單打	五	楊榮宗(士林區)	:	張力仁(松山區)
		六	竇方遠(大安區)	:	鄭歲駿(信義區)
	女子聽障單打	五	張宜君(士林區)	:	劉兆中(士林區)
		六	蔡秀偉(內湖區)	:	張淑玲(信義區)
男子智障單打	二	蔣孟翰(文山區)	:	周哲民(北投區)	

臺北市110年身心障礙運動代表隊選拔賽 桌球 賽程時間表 110/10/29

時間	組別	場次	選手姓名(單位)	比數	選手姓名(單位)
1230	女子智障單打	三	李婧萱(萬華區)	:	黎懿亞(中正區)
		四	王韋婕(南港區)	:	葉家嘉(北投區)
	女子輪椅4級	三	呂美美(文山區)	:	楊秀鳳(中山區)
	男子輪椅3級	三	范振信(內湖區)	:	宋金龍(南港區)
	男子輪椅4級	五	李金峯(信義區)	:	曾文郡(松山區)
		六	王欣旗(中正區)	:	劉明堂(文山區)
	男子站立8級	五	郭昭南(中山區)	:	李金澤(南港區)
		六	胡銘福(大同區)	:	蔡演昇(松山區)
1300	男子站立9級	五	蕭國維(信義區)	:	羅偉凱(南港區)
		六	許德英(中正區)	:	李文豪(士林區)
	男子站立10級	三	李耀堂(大安區)	:	盧威辰(士林區)
	男子聽障單打	七	楊榮宗(士林區)	:	竇方遠(大安區)
		八	郭岳東(士林區)	:	張力仁(松山區)
	女子聽障單打	七	張宜君(士林區)	:	蔡秀偉(內湖區)
八		陳莉蒨(松山區)	:	劉兆中(士林區)	
1330	女子站立8級	三	楊慧娥(萬華區)	:	李秀英(大安區)
	男子智障單打	三	蔣孟翰(文山區)	:	黃大祐(內湖區)
	女子智障單打	五	李婧萱(萬華區)	:	王韋婕(南港區)
		六	黎懿亞(中正區)	:	葉家嘉(北投區)
	男子聽障單打	九	楊榮宗(士林區)	:	郭岳東(士林區)
		十	張力仁(松山區)	:	鄭歲駿(信義區)
	女子聽障單打	九	張宜君(士林區)	:	陳莉蒨(松山區)
		十	劉兆中(士林區)	:	張淑玲(信義區)

臺北市110年身心障礙運動代表隊選拔賽 桌球賽程表

男子輪椅1級TT1級 (2人)
男子輪椅2級TT2級 (1人)
共3人，併級比賽名次分列。
萬華區 朱為中

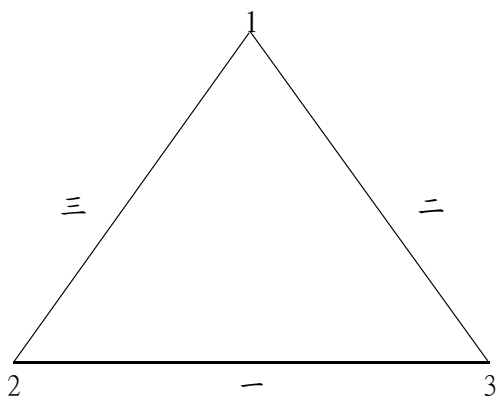

大同區 洪文隆

士林區 賴永權

男子輪椅1級TT1級：第1名

第2名

男子輪椅2級TT1級：第1名

男子輪椅3級TT3級 (3人)

內湖區 范振信

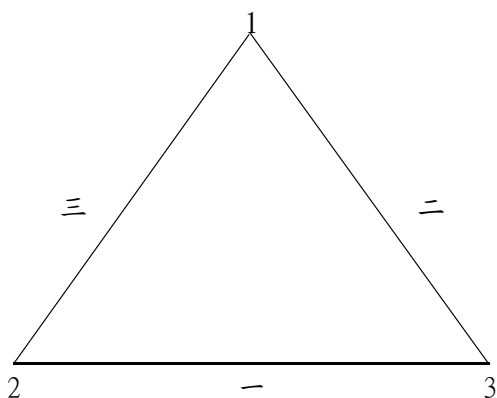

南港區 宋金龍

北投區 莊志源

男子輪椅3級TT3級：第1名

第2名

第3名

臺北市110年身心障礙運動代表隊選拔賽 桌球賽程表

男子站立7級TT7級 (2人)

內湖區 許明峯 1 ——— 2 大安區 陳柏翰

男子站立7級TT7級：第1名 第2名

男子站立8級TT8級 (4人)

中山區 郭昭南 松山區 蔡演昇

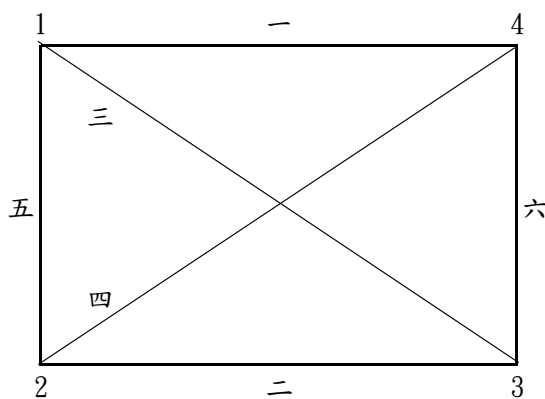

南港區 李金澤 大同區 胡銘福 第3名
男子站立8級TT8級：第1名 第2名

臺北市110年身心障礙運動代表隊選拔賽 桌球賽程表

男子站立9級TT9級 (4人)

信義區 蕭國維

士林區 李文豪

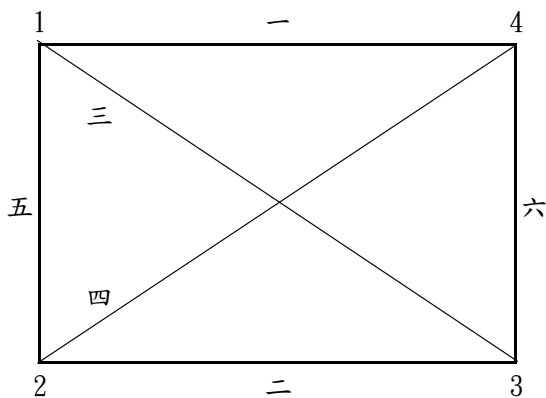

南港區 羅偉凱

中正區 許德英

男子站立9級TT9級：第1名
第4名

第2名

第3名

男子站立10級TT10級 (3人)

大安區 李耀堂

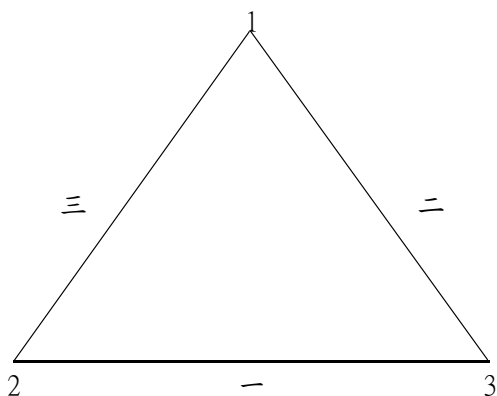

士林區 盧威辰

內湖區 陳先覺

男子站立10級TT10級：第1名

第2名

第3名

臺北市110年身心障礙運動代表隊選拔賽 桌球賽程表

女子輪椅4級TT4級 (3人)

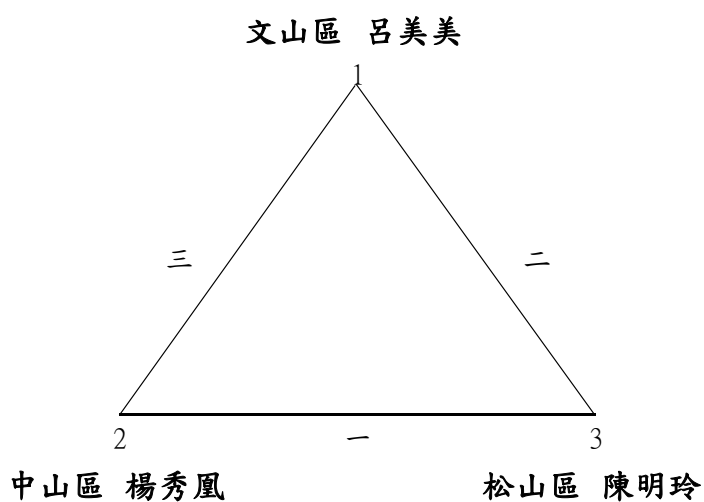

女子輪椅4級TT4級：第1名

第2名

第3名

女子輪椅5級TT5級 (2人)

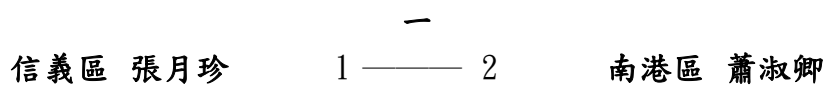

女子輪椅5級TT5級：第1名

第2名

臺北市110年身心障礙運動代表隊選拔賽 桌球賽程表

女子站立7級TT7級 (2人)

萬華區 陳素真 1 ——— 2 內湖區 李淑敏

女子站立7級TT7級：第1名 第2名

女子站立8級TT8級 (3人)

萬華區 楊慧娥

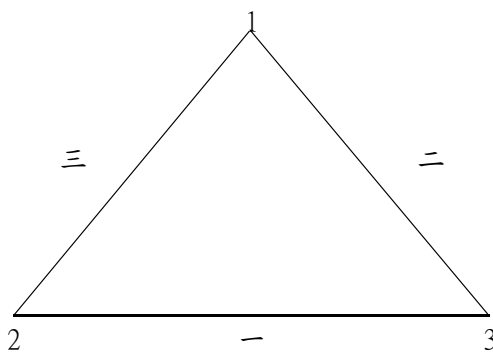

大安區 李秀英 大同區 林思惠
女子站立8級TT8級：第1名 第2名 第3名

女子站立9級TT9級 (2人)
女子站立10級TT10級 (2人)
共4人，併級比賽名次分列。

大安區 林彥汝 萬華區 徐筱芸

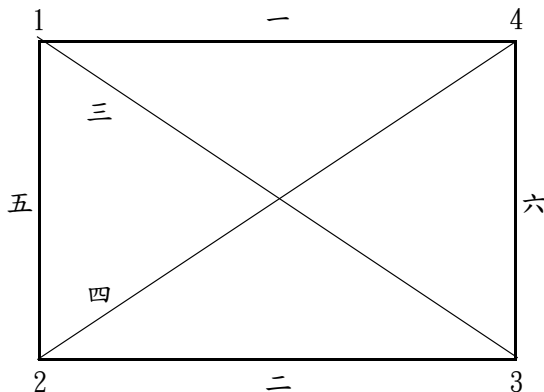

文山區 張美玉 文山區 曹雅慧
女子站立9級TT9級：第1名 第2名
女子站立10級TT10級：第1名 第2名

臺北市110年身心障礙運動代表隊選拔賽 桌球賽程表

男子組 智障單打 (3人)

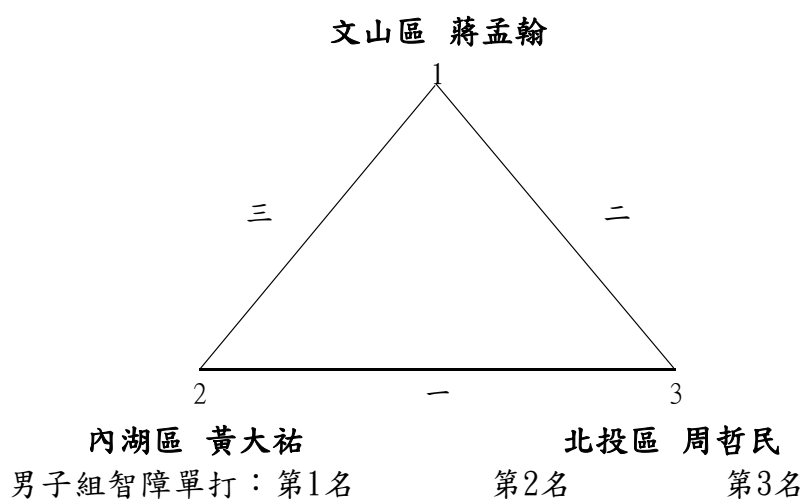

女子組 智障單打 (4人)

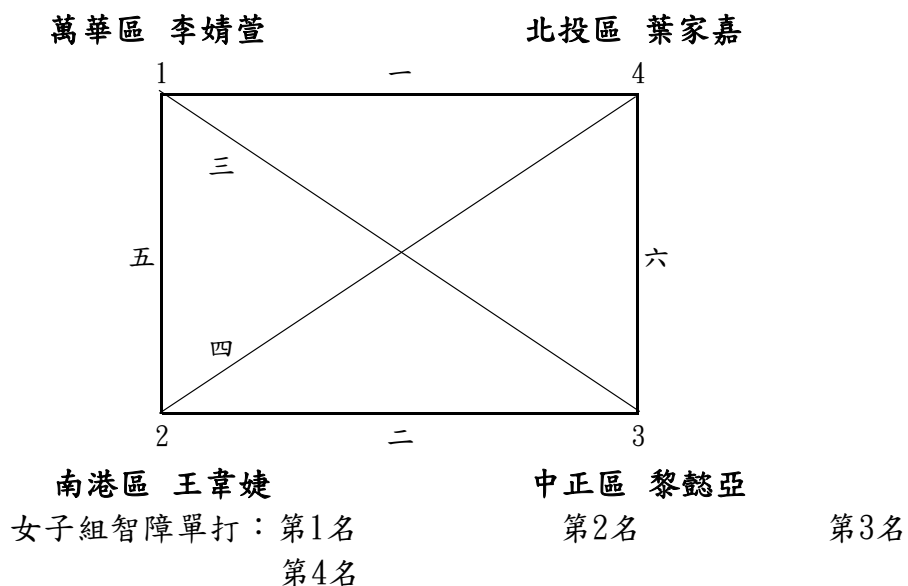

臺北市110年身心障礙運動代表隊選拔賽 桌球賽程表

男子組 聽障單打 (5人)

士林區 楊榮宗

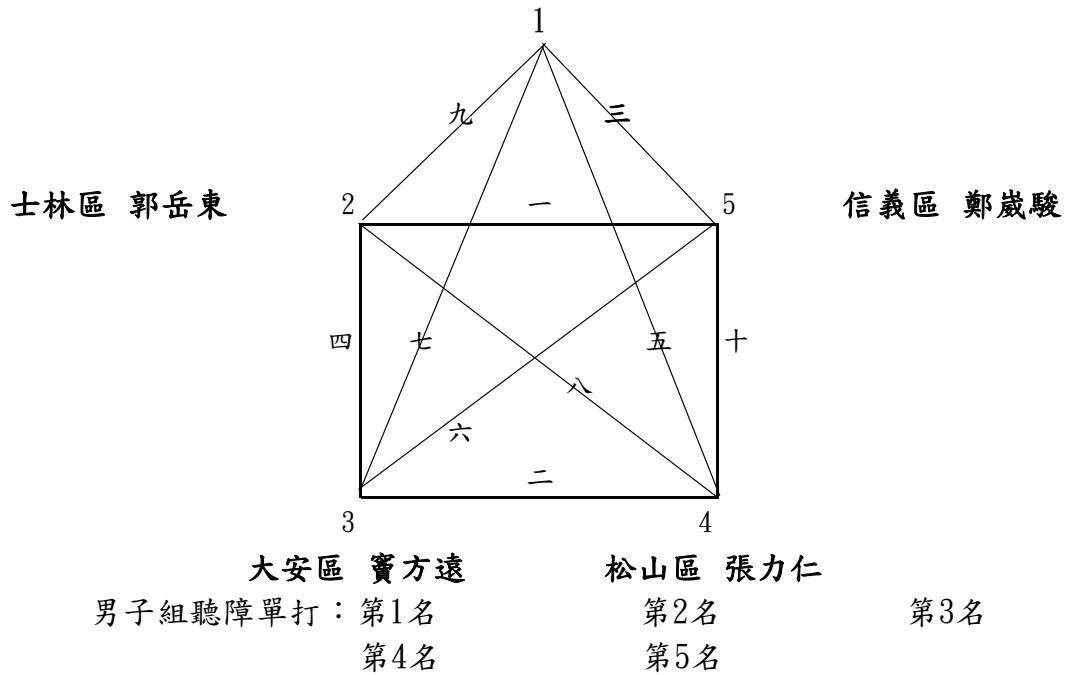

女子組 聽障單打 (5人)

士林區 張宜君

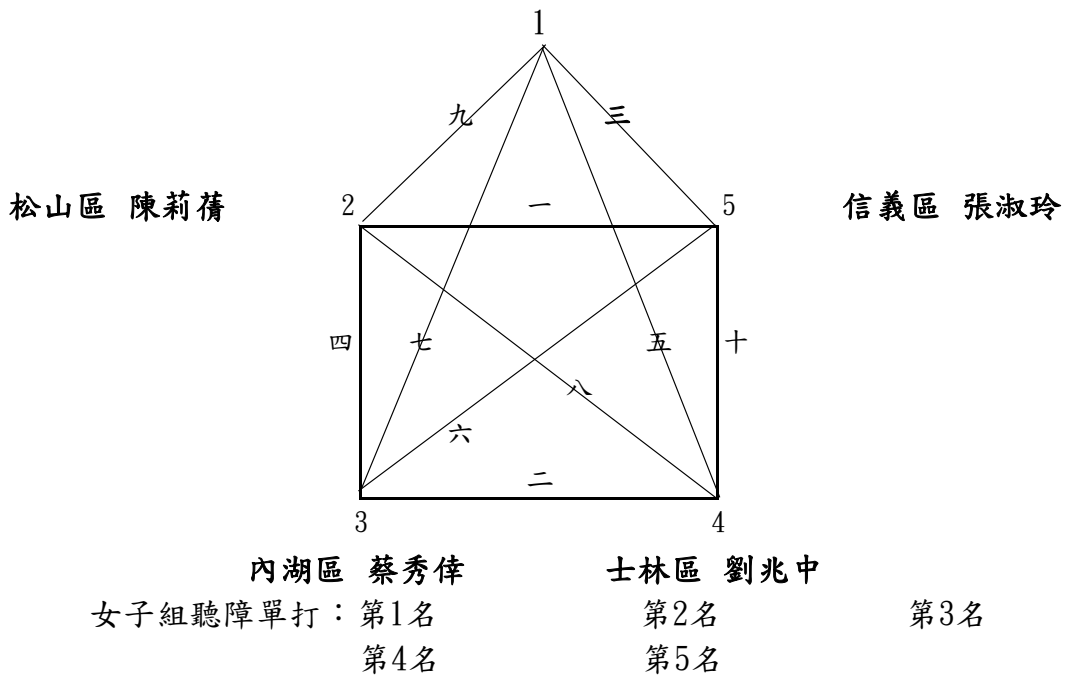

臺北市 110 年身心障礙運動代表隊選拔賽

輪椅網球技術手冊（肢體障礙）

壹、競賽資訊

一、競賽日期：110 年 10 月 23、24 日（星期六、日）。

二、競賽地點：臺北天母網球場（臺北市士林區忠誠路二段）舉行。

（視報名人數多寡，得刪減比賽日期）

三、競賽項目與參賽類別：肢體障礙（輪椅組）。

（一）男子單打

（二）女子單打

四、參加辦法：

（一）戶籍規定：須符合競賽規程第七條相關規定。

（二）年齡規定：參賽選手均須 12 足歲以上(民國 98 年 10 月 22 日【含】以前出生)。

（三）身體狀況：應經醫院檢查，認定可參加劇烈運動競賽者，證明書自行留存備查，並於報名表申請人簽署處親自簽名。

（四）報名註冊：依據競賽規程第九條規定辦理。

（五）參賽規定：選手或團隊凡經註冊者務須出場與賽，無故棄權除取消參賽資格外，另依競賽規程第十七條第八項規定辦理。

五、比賽辦法：

（一）比賽規則：採用中華民國殘障體育運動總會（以下簡稱全國殘總）及中華民國網球協會最新修訂規則；如規則解釋有爭議，以英文版為準。規則中如有未盡事宜，以審判委員會議之決議最終判決。

（二）比賽制度：

1. 依據規則規定辦理。

2. 比賽採六局制；六平時，搶七決勝局制。

3. 選手應於參賽 10 分鐘前到場報到準備比賽事宜，逾時 15 分鐘，視為棄權。

4. 比賽制度視報名人（組）數，另訂之，並於賽前抽籤會議中決定，如有需要，並得安排會前賽。

六、器材設備：

（一）所有競賽場地器材與設備，均須符合全國殘總審訂採行之最新輪椅網球規則規定。

（二）球拍、輪椅由各參加選手自備，依競賽規程第十四條第四項規定辦理。

(三) 比賽採用中華民國網球協會審查合格之比賽用球。(品牌由籌備委員會決定)

七、預定賽程：(實際賽程以大會秩序冊公佈時間為主)

貳、管理資訊

一、申訴：所有申訴案件依據競賽規程第十五條規定辦理。

二、比賽爭議之判定：依據競賽規程第十六條規定辦理。

三、罰則：依據競賽規程第十七條規定辦理。

四、獎勵：

(一) 依據競賽規程第十二條規定辦理。

(二) 決賽後立即頒獎。

(三) 凡全部賽程中均未出賽者不予獎勵。

五、選拔：依據競賽規程第十三條規定辦理。

臺北市 110 年身心障礙運動代表隊選拔賽 輪椅網球大會裁判

裁判長：謝麗娟

副裁判長：何國龍

審判委員：陳國嘉

裁判：莊雅婷 張芮瑜 翁暉凱 黃柏諭 曾宏程 王威傑 張舜智
莊季諳 林洸賢 周思民 鍾振煒 陳誌遠 林峪琛 陳冠中
慕揚.達祿斯 劉書華 簡含霖 鄭倪妮 黃錦權 洪右丞
陳廷宇 張緯堯 豐毓柏

輪椅網球大會裁判助理

李仁傑 江政豪 蕭宇辰 陳紘宇

臺北市 110 年身心障礙運動代表隊選拔賽

輪椅網球 賽程時間表								
日期	時間	組別	場次	選手姓名(單位)			比數	勝方
10 月 23 日	0830	男子單打	一	南港區 黃子軒	:	中山區 吳嘉洲	:	
			二	中山區 胡萬舜	:	萬華區 劉蒲生	:	
		男子單打	三	南港區 林金達	:	中山區 王國聰	:	
			四	大安區 郭文生	:	士林區 鄭宇辰	:	
	0930	女子單打	一	北投區 吳蕙瑛	:	南港區 許月雀	:	
			二	北投區 張慧芬	:	南港區 李怡寬	:	
		男子單打	五	大同區 鄭漢琮	:	(一)勝	:	
			六	南港區 王偉軒	:	(二)勝	:	
	1030	男子單打	七	萬華區 廖克松	:	(三)勝	:	
			八	中山區 陳駿杰	:	(四)勝	:	
		女子單打	三	中山區 楊綵縈	:	(一)勝	:	
			四	萬華區 吳宜珊	:	(二)勝	:	
	1130	男子單打	九	(二)敗	:	(四)敗	:	
			十	(五)敗	:	(八)敗	:	
			十一	(六)敗	:	(七)敗	:	
			十二	(一)敗	:	(三)敗	:	
	1400	男子單打	十三	(九)勝	:	(十)勝	:	
			十四	(十一)勝	:	(十二)勝	:	
十五			(五)勝	:	(六)勝	:		
十六			(七)勝	:	(八)勝	:		
1500	女子單打	五	(二)敗	:	(三)敗	:		
		六	(一)敗	:	(四)敗	:		
	男子單打	十七	(十六)敗	:	(十三)勝	:		
		十八	(十五)敗	:	(十四)勝	:		
1510	女子單打	七	(三)勝	:	(四)勝	:	冠軍	

臺北市 110 年身心障礙運動代表隊選拔賽

輪椅網球 賽程時間表									
日期	時間	組別	場次	選手姓名(單位)			比數	勝方	
10 月 24 日	0900	男子單打	十九	(十五)勝	:	(十六)勝	:	冠軍	
			二十	(十三)敗	:	(十四)敗	:	7.8名	
			二十一	(十七)勝	:	(十八)勝	:		
			女子單打	八	(五)勝		(六)勝		
	1000	女子單打	九	(五)敗	:	(六)敗	:	5.6名	
			十	(七)敗		(八)勝		亞軍	
		男子單打	二十二	(十七)敗	:	(十八)敗	:	5.6名	
	1100	男子單打	二十三	(十九)敗	:	(二十一)勝		亞軍	

臺北市 110 年身心障礙運動代表隊選拔賽 輪椅網球賽程表

男子組 輪椅網球個人單打 (12 人)

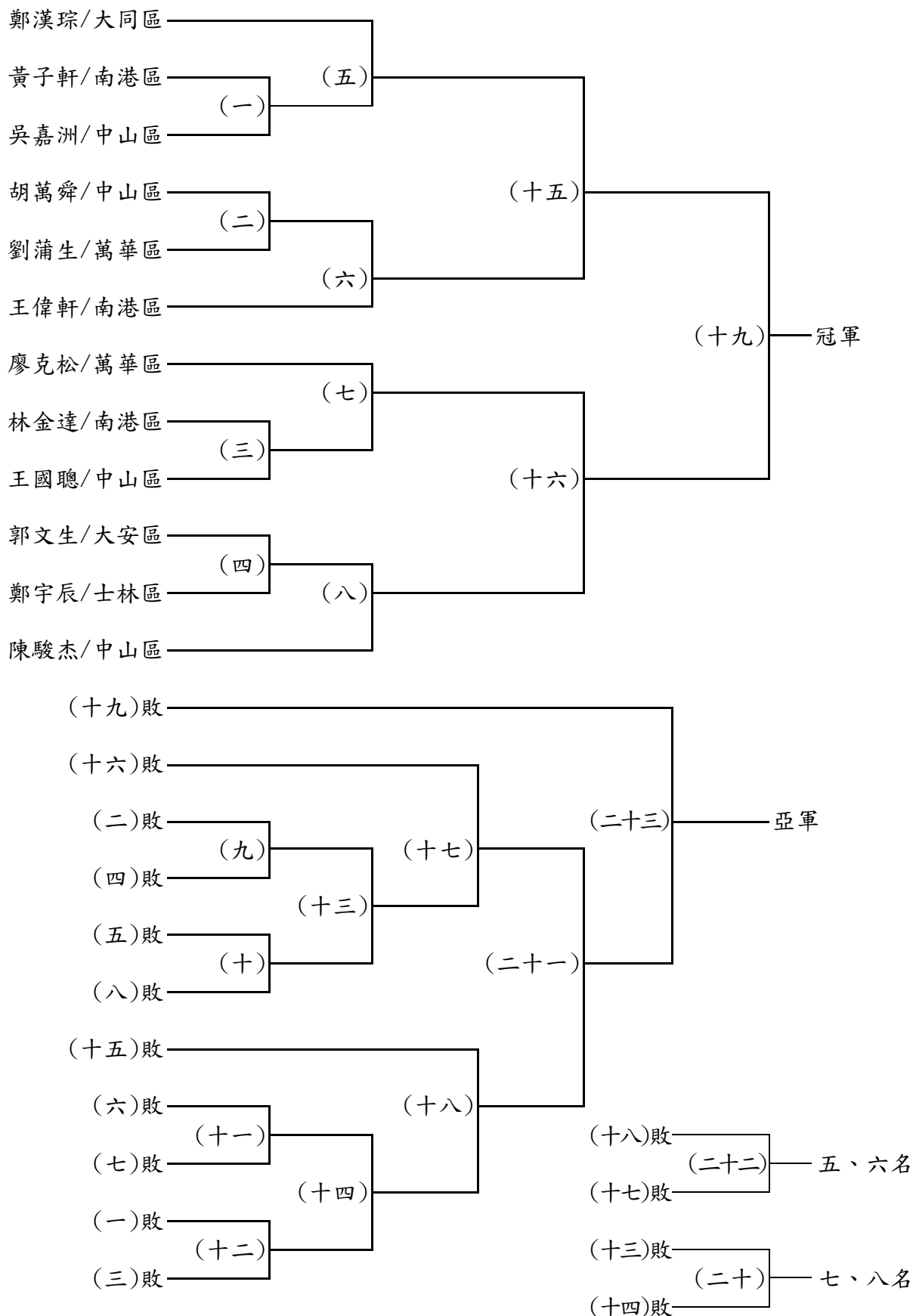

臺北市 110 年身心障礙運動代表隊選拔賽 輪椅網球賽程表

女子組 輪椅網球個人單打 (6人)

說明：

1. 採冠亞淘汰賽制。
2. 6局搶7決勝局制，用五面場地，8:30 開賽。
3. 種子排序，依照最新全國排名。

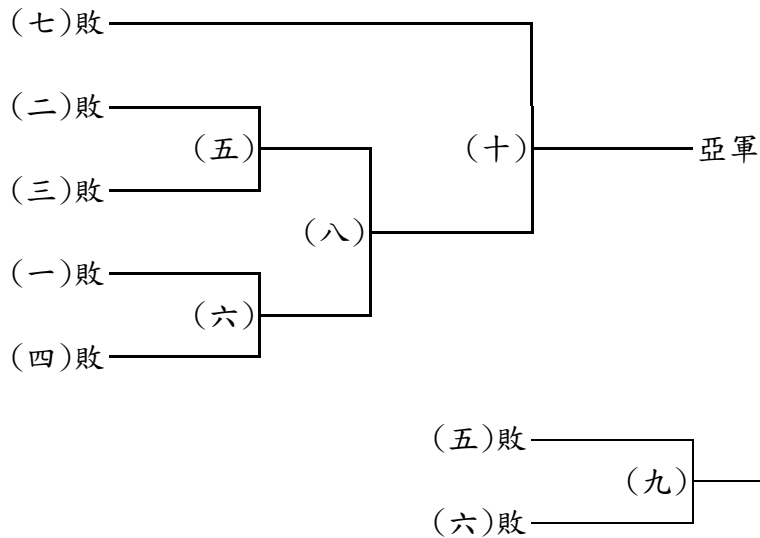
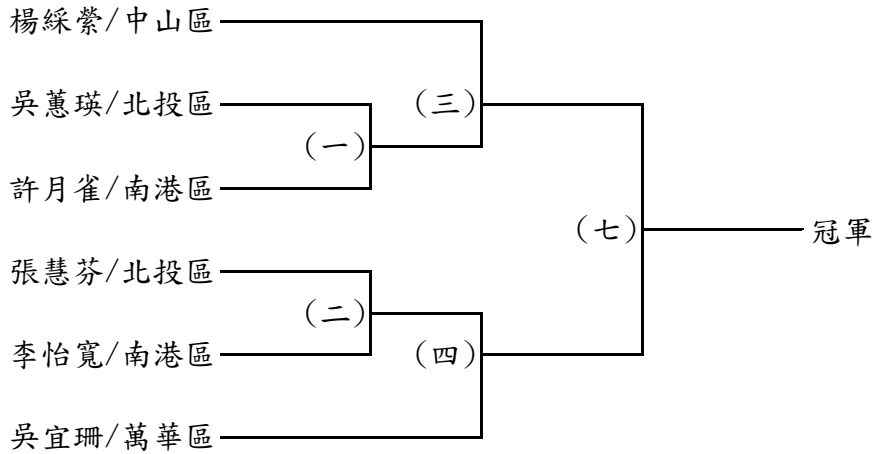

臺北市 110 年身心障礙運動代表隊選拔賽
輪椅網球 總成績報告表

男子組 輪椅網球個人單打

第 1 名：_____ 第 2 名：_____ 第 3 名：_____

第 4 名：_____ 第 5 名：_____ 第 6 名：_____

第 7 名：_____ 第 8 名：_____

女子組 輪椅網球個人單打

第 1 名：_____ 第 2 名：_____ 第 3 名：_____

第 4 名：_____ 第 5 名：_____ 第 6 名：_____

競賽組：

記錄組：

裁判長：

臺北市 110 年身心障礙運動代表隊選拔賽

籃球技術手冊（肢體障礙、聽覺障礙）

壹、競賽資訊

一、競賽日期：110 年 10 月 29 日（星期五）。

二、競賽地點：臺北體育館 1 樓（臺北市松山區南京東路四段 10 號）舉行。

三、競賽項目與參賽類別：肢體障礙、聽覺障礙 2 類。

（一）肢體障礙：

1. 男子組

2. 女子組

（二）聽覺障礙：

1. 男子組

2. 女子組

四、參加辦法：

（一）戶籍規定：須符合競賽規程第七條相關規定。

（二）年齡規定：不限。

（三）身體狀況：應經醫院檢查，認定可參加劇烈運動競賽者，證明書自行留存備查，並於報名表申請人簽署處親自簽名。

（四）報名註冊：依據競賽規程第八條規定辦理。

（五）參賽規定：選手或團隊凡經註冊者務須出場與賽，無故棄權除取消參賽資格外，另依競賽規程第十七條第八項規定辦理。

五、比賽辦法：

（一）比賽規則：採用中華民國殘障體育運動總會（以下簡稱全國殘總）、中華民國聽障者體育運動協會（以下簡稱聽體協）及中華民國籃球協會審訂採行之最新規則；如規則解釋有爭議，以英文版為準。規則中如有未盡事宜，以審判委員會議之決議為最終判決。

（二）比賽制度：

1. 每隊限球員 12 名、領隊 1 名、教練 1 名、管理兼修護 1 名，合計 15 名。

（肢體障礙經體位鑑定，每隊下場比賽點數需合於規定）

2. 每一單位報名肢體障礙類限 1 隊、聽覺障礙類 1 隊。

3. 循環賽計分法：

- (1) 勝一場得 2 分，敗一場以 0 分計算。
- (2) 凡中途棄權退出比賽者，不予列入名次，其已賽之結果均不予計算。
- (3) 兩隊積分相等時，以該兩隊比賽之勝隊獲勝。
- (4) 註冊隊伍僅 2 隊時，採兩戰制。兩戰皆勝者為冠軍。若一勝一負則比較兩場比賽之得失分差，得失分差較高者為冠軍。
- (5) 3 隊以上（含 3 隊）積分相等時，以該相關隊比賽時得分總和除以失分和之商數決定之，再相同時，以比賽中得分總和除以失分總和之商數判定之。

4. 每隊必須準備深淺球衣各一套，賽程表中單位在前者著淺色球衣。

5. 肢障場內比賽球員點數總和不超過 16 點，若超過之單位，該場比賽以棄權論。

(三) 聽力輔具：聽覺障礙選手在比賽期間嚴格禁止使用助聽器或人工電子耳等聽力輔具。

六、器材設備：

(一) 所有競賽場地器材與設備，均須符合全國殘總及聽體協審訂採行之最新規則規定。

(二) 比賽用球：採用中華民國籃球協會審查合格之比賽球。

(三) 大會得視比賽項目特殊性，要求各參賽選手別（或貼）本賽會發給之號碼布或著號碼衣。

七、預定賽程：（實際賽程以大會秩序冊公佈時間為主）

貳、管理資訊

一、申訴：所有申訴案件依據競賽規程第十五條規定辦理。

二、比賽爭議之判定：依據競賽規程第十六條規定辦理。

三、罰則：依據競賽規程第十七條規定辦理。

四、獎勵：

(一) 依據競賽規程第十二條規定辦理。

(二) 決賽後立即頒獎。

(三) 凡全部賽程中均未出賽者不予獎勵。

五、選拔：依據競賽規程第十三條規定辦理。

**臺北市 110 年身心障礙運動代表隊選拔賽
籃球大會裁判**

裁判長：王人生

裁判：蘇秋碧 李逸驊 陳慧娟 蔡宗廷 歐修豪 楊士賢 王登胤

籃球大會裁判助理

陳鈺安 連威勝 鄭宇俊 林東盈

臺北市 110 年身心障礙運動代表隊選拔賽 籃球賽程表

女子組 聽能障礙(2隊)

大同區 10:00 萬華區

日期	時間	組別	場次	選手姓名(單位)			比數	勝方
10 月 29 日 (五)	10:00	女子聽障	一	大同區	:	萬華區	:	

第一名：_____

第二名：_____

臺北市 110 年身心障礙運動代表隊選拔賽 籃球賽程表

男子組 聽能障礙(2隊)

大同區 11:10 中山區

日期	時間	組別	場次	選手姓名(單位)			比數	勝方
10 月 29 日 (五)	11:10	男子聽障	二	大同區	:	中山區	:	

第一名：_____

第二名：_____

臺北市110年身心障礙運動代表隊選拔賽
籃球 參賽名單
聽障

男子組團體賽

江建廷(大同區)
翁麒量(大同區)
郭冠銘(大同區)
賴彥宏(大同區)
吳尚澤(中山區)
張稚萱(中山區)
羅盛堂(中山區)

林家宇(大同區)
莊詠智(大同區)
黃燦榮(大同區)
牛暄文(中山區)
周宗憲(中山區)
彭文政(中山區)

女子組團體賽

林文芳(大同區)
郭嘉秘(大同區)
劉欣瑜(大同區)
倪嘉伶(萬華區)
黃資涵(萬華區)

林郁嘉(大同區)
黃郁辰(大同區)
白清芳(萬華區)
郭力瑞(萬華區)
薛書敏(萬華區)

臺北市110年身心障礙運動代表隊選拔賽
籃球 參賽名單
肢障

男子輪椅組團體賽

王建翔(大同區)

呂駿逸(大同區)

梁金楠(大同區)

劉瑋旂(大同區)

簡建民(大同區)

何秉錡(大同區)

張育豪(大同區)

曾聖漢(大同區)

鄭漢琮(大同區)

臺北市 110 年身心障礙運動代表隊選拔賽

保齡球技術手冊（肢體障礙、視覺障礙、聽覺障礙）

壹、競賽資訊

一、競賽日期：110 年 10 月 23、24 日（星期六、日）。

二、競賽地點：新莊亞運保齡球館（新北市新莊區化成路 338 號）舉行。

（視報名人數多寡，得刪減比賽日期）

三、競賽項目與參賽類別：肢體障礙、視覺障礙、聽覺障礙 3 類。

（一）肢體障礙

1. 男子組

（1）輪椅組（TPB8）

（2）下肢組（TPB9）

（3）上肢組（TPB10）

2. 女子組

（1）輪椅組（TPB8）

（2）下肢組（TPB9）

（3）上肢組（TPB10）

（二）視覺障礙

1. 男子組：TPB1、TPB2、TPB3

2. 女子組：TPB1、TPB2、TPB3

（三）聽覺障礙

1. 男子組

2. 女子組

四、參加辦法：

（一）戶籍規定：須符合競賽規程第七條相關規定。

（二）年齡規定：肢體障礙、視覺障礙不限。聽覺障礙須滿 14 足歲以上（民國 96 年 10 月 22 日【含】以前出生）。

（三）身體狀況：應經醫院檢查，認定可參加劇烈運動競賽者，證明書自行留存備查，並於報名表申請人簽署處親自簽名。

（四）報名註冊：依據競賽規程第九條規定辦理。

(五) 參賽規定：選手或團隊凡經註冊者務須出場與賽，無故棄權除取消參賽資格外，依競賽規程第十七條第八項規定辦理。

五、比賽辦法：

(一) 比賽規則：採用依世界十瓶保齡球總會 (WTBA) 和國際視障運動組織 (IBSA) 頒佈，中華民國殘障體育運動總會 (以下簡稱全國殘總)、中華民國聽障者體育運動總會 (以下簡稱聽體協) 審訂採行之最新規則；如規則解釋有爭議，以英文版為準。規則中如有未盡事宜，則以審判委員會議之決議為最終判決。

(二) 比賽制度：

1. 採六局總分制。
2. 各組採固定球道制。
3. 比賽方式：為掌控時間大會得視各類組報名人數決定該組錄取進入決賽之名額，大會決定後各類組參賽者不得異議。
4. 競賽編配於賽前抽籤會議中決定，如有需要，並得安排會前賽。
5. 各組報名人數不足時得併組比賽，惟需依重併輕、坐併站之原則。
6. 遇總分相同時，以單局最高分減單局最低分，差距最小者為優勝。
7. 選手須於比賽前三十分鐘完成報到檢錄手續，方得參賽。
8. 視覺障礙 TPB1 級一律須戴眼罩比賽，導盲員引導至球道上給球後應立即退場，並不得作任何指導球員動作。
9. 視覺障礙各組皆不得對場地現有的設備作任何視覺輔助。

(三) 自備器材者，依競賽規程第十三條第四項規定辦理。

1. 視覺障礙 TPB1 級得自行準備導盲輔助器，並於報到時將輔助器材送交大會器材組檢驗合格後，比賽時方可使用，選手使用導盲輔助器擲球出手瞬間，手須離開導盲輔助器。
2. 肢體障礙輪椅 TPB8 級需自備輪椅；球館提供公球及球鞋，唯數量有限，不適應者可自備球具。

(四) 聽力輔具：聽覺障礙選手在比賽期間嚴格禁止使用助聽器或人工電子耳等聽力輔具。

六、器材設備：

- (一) 所有競賽場地器材與設備，均須符合全國殘總及聽體協審訂採行之最新規則規定。
- (二) 大會得視比賽項目特殊性，要求各參賽選手別 (或貼) 本賽會發給之號碼布或著號碼衣。

七、預定賽程：(實際賽程以大會秩序冊公佈時間為主)

貳、管理資訊

- 一、申訴：所有申訴案件依據競賽規程第十五條規定辦理。
- 二、比賽爭議之判定：依據競賽規程第十六條規定辦理。
- 三、罰則：依據競賽規程第十七條規定辦理。
- 四、獎勵：
 - (一) 依據競賽規程第十二條規定辦理。
 - (二) 決賽後立即頒獎。
 - (三) 凡全部賽程中均未出賽者不予獎勵。
- 五、選拔：依據競賽規程第十三條規定辦理。

**臺北市 110 年身心障礙運動代表隊選拔賽
保齡球大會裁判**

裁判長：周妙玲

裁判：陳美玲 陳謝雪娥 馬迎豪 鄭行超 鄭行越

保齡球大會裁判助理

吳明軒 陳文信 蔡沛婕 王妤卉 周逸倫 羅詩元 羅詩方

臺北市 110 年身心障礙運動代表隊選拔賽

保齡球 球道表

日期:110/10/23 星期六 一樓

時間:09:00 場次:女子 TPB8 組個人賽

編號	球道	單位	姓名	編號	球道	單位	姓名
1	1	中山區	李佳婕	2	2	南港區	趙晉蘭

時間:09:00 場次:男子 TPB8 組個人賽

編號	球道	單位	姓名	編號	球道	單位	姓名
1	4	大同區	石義強	2	3	中正區	黃仁容

時間:09:00 場次:男子 TPB9 組個人賽

編號	球道	單位	姓名	編號	球道	單位	姓名
1	9	大同區	楊孟璋	2	6	大同區	賴復寰
3	8	中正區	林延栓	4	7	信義區	盧泰安
5	5	南港區	黃明輝				

時間:09:00 場次:男子 TPB10 組個人賽

編號	球道	單位	姓名	編號	球道	單位	姓名
1	12	中山區	張惠民	2	10	南港區	鄭茗中
3	11	萬華區	陳皓彥				

時間:09:00 場次:女子 TPB1 組個人賽

編號	球道	單位	姓名
1	15	松山區	邱珮瑜

時間:09:00 場次:男子 TPB1 組個人賽

編號	球道	單位	姓名	編號	球道	單位	姓名
1	19	文山區	邱文昇	2	17	松山區	王國松

臺北市 110 年身心障礙運動代表隊選拔賽

保齡球 球道表

日期:110/10/23 星期六 一樓

時間:11:00 場次:女子 TPB2 組個人賽

編號	球道	單位	姓名
1	7	中山區	張馨方

時間:11:00 場次:女子 TPB3 組個人賽

編號	球道	單位	姓名
1	4	中正區	李芝蘊

時間:11:00 場次:男子 TPB2 組個人賽

編號	球道	單位	姓名	編號	球道	單位	姓名
1	3	士林區	謝宗翰	2	8	大同區	施養仁
3	9	中山區	徐正文	4	6	中正區	柯茗碩
5	12	松山區	徐正興	6	11	松山區	楊志賢

時間:11:00 場次:男子 TPB3 組個人賽

編號	球道	單位	姓名	編號	球道	單位	姓名
1	10	內湖區	邱旭鈺	2	5	文山區	黃郁曉

臺北市 110 年身心障礙運動代表隊選拔賽

保齡球 球道表

日期:110/10/23 星期六 一樓

時間:13:30 場次:女子聽障組個人賽

編號	球道	單位	姓名	編號	球道	單位	姓名
1	6-2	大安區	胡成美	2	6-1	文山區	王玉琴
3	8-1	北投區	張玉芳	4	5-1	北投區	張堯茜
5	4-1	信義區	黃淑敏	6	3-1	信義區	黃碧儀
7	4-2	萬華區	林美君	8	5-2	萬華區	林香孜
9	3-2	萬華區	陳溫妮				

時間:13:30 場次:男子聽障組個人賽

編號	球道	單位	姓名	編號	球道	單位	姓名
1	14-1	士林區	張立孝	2	9-2	士林區	黃宏達
3	10-1	大同區	郭冠銘	4	11-2	大同區	彭俊傑
5	7-2	大安區	朱文凱	6	12-2	大安區	林家慶
7	11-1	中正區	江正逸	8	12-1	文山區	廖永仁
9	14-2	文山區	賴世昌	10	7-1	信義區	王維堅
11	13-1	信義區	黃登福	12	10-2	萬華區	沈皇甫
13	9-1	萬華區	林呈恩	14	13-2	萬華區	謝盛福

臺北市 110 年身心障礙運動代表隊選拔賽

保齡球 球道油圖

2

Conditioner:

Cleaner:

Zone Configuration

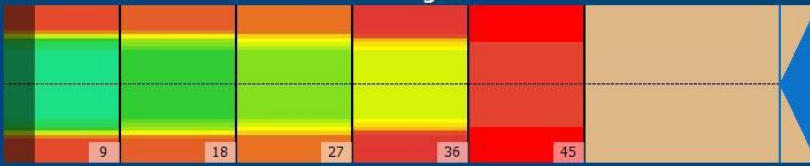

Cleaner Transition

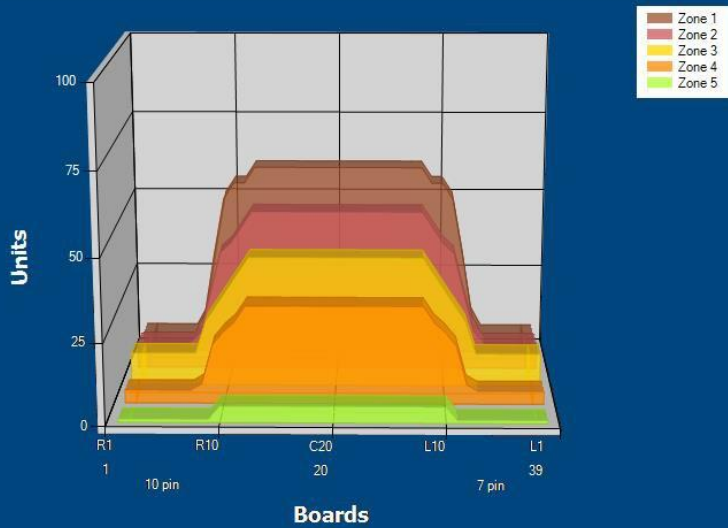

Volume: 17.41
 Mode: Clean and Condition
 Speed: Max Clean
 Start Cleaner Spray: 0 feet
 Start Squeegee: 0 feet
 Start Conditioning: 24 Inches
 Split Pattern: No

Zone 1	Avg	Ratio	Zone 2	Avg	Ratio	Zone 3	Avg	Ratio	Zone 4	Avg	Ratio
Left	7.20	8.33:1	Left	8.80	5.68:1	Left	10.00	4.00:1	Left	4.00	7.50:1
Right	7.20	8.33:1	Right	8.80	3.81:1	Right	10.00	4.00:1	Right	4.00	7.50:1
Center	80.00		Center	50.00		Center	40.00		Center	30.00	

Zone 5	Avg	Ratio
Left	1.00	5.00:1
Right	1.00	5.00:1
Center	5.00	

Volume by Board

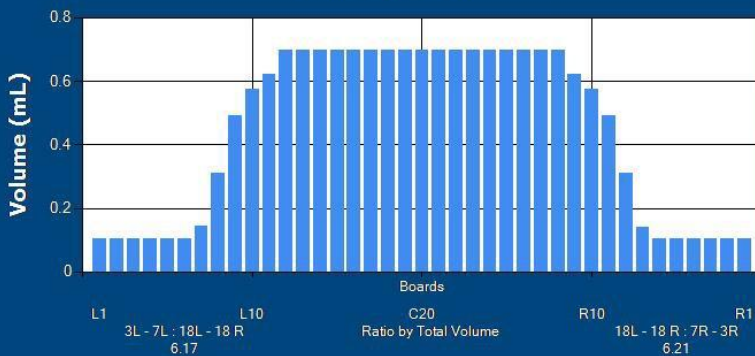

45 呎

臺北市 110 年身心障礙運動代表隊選拔賽

地板滾球技術手冊（肢體障礙）

壹、競賽資訊

一、競賽日期：110 年 10 月 2、3 日（星期六、日）。

二、競賽地點：臺北市立臺北特殊教育學校（臺北市士林區忠誠路 2 段 207 巷 3 號）舉行。

（視報名人數多寡，得刪減比賽日期）

三、競賽項目與參賽類別：肢體障礙（各組競賽不分男女）。

（一）BC1 個人賽

選手級數依國際地板滾球運動聯盟(BISFed) 分級規定為 CP1 或 CP2 (L) 者，比賽時可由一名助理員陪伴協助參賽。

（二）BC2 個人賽

選手級數依 BISFed 分級規定為 CP2 (U) 者，比賽時不可有助理員陪伴協助參賽。

（三）BC3 個人賽

選手級數依 BISFed 分級規定為 CP1，四肢嚴重受限的腦性麻痺者或非腦傷所引起的行動不便者，無法自己有效的推動輪椅，需要助理員協助推動輪椅或乘坐電動輪椅。選手沒有穩定的握放能力，但手臂仍具有擺動能力，只是擺動範圍太小以致無法將球推進球框內，每位選手可以有一名助理員陪伴協助參賽，助理員可以停留在投擲區塊內，但必須保持背對球場且不能目睹球賽的過程。

※選手所需之輔具由選手自備，不得要求大會提供。

（四）BC4 個人賽

選手級數依 BISFed 分級規定為非腦傷或因退化性腦傷引起的肢體障礙者，移動能力嚴重受限，四肢活動受限並且軀體控制不良者，比賽時不可有助理員陪同參賽，但 BC4 腳踢選手可以有一位助理員協助。

（五）BC5 個人賽

依 BISFed 分級規則，分級為 BC5 之選手。（以中華民國 111 年全國身心障礙國民運動會技術手冊公佈為準）

依據臺北市 110 年身心障礙運動代表隊選拔賽競賽規程第十三條第三項規定，本次賽會選拔之代表隊選手，若 111 年全國身心障礙國民運動會未辦理該參賽項目，則無法代表臺北市參賽。

四、參加辦法：

- (一) 戶籍規定：須符合競賽規程第七條相關規定。
- (二) 年齡規定：參賽選手須 15 足歲以上(民國 95 年 10 月 1 日【含】以前出生)。
- (三) 身體狀況：應經醫院檢查，認定可參加劇烈運動競賽者，證明書自行留存備查，並於報名表申請人簽署處親自簽名。
- (四) 報名註冊：依據競賽規程第九條規定辦理。
- (五) 參賽規定：選手或團隊凡經註冊者務須出場與賽，無故棄權除取消參賽資格外，另依競賽規程第十七條第八項規定辦理。

五、比賽辦法：

- (一) 比賽規則：採中華民國殘障體育運動總會(以下簡稱全國殘總)審定採行之最新地板滾球規則。如解釋有爭議，以 BISFed 公告之最新英文版規則為準。規則中如有未盡事宜，則以審判委員會議之決為最終。
- (二) 比賽制度：
 - 1. 依據規則規定辦理。
 - 2. 參賽選手須於該場次比賽前 15 分鐘至檢錄處檢錄。

- (三) 地板滾球比賽用球自備者及選手所需之輔具，依競賽規程第十三條第四項規定辦理。

六、器材設備：

- (一) 所有競賽場地器材與設備，均須符合全國殘總審訂採行之最新板滾球規則定。
- (二) 大會得視比賽項目特殊性，要求各參賽選手別(或貼)本賽會發給之號碼布或著號碼衣。

七、預定賽程：(實際賽程以大會秩序冊公佈時間為主)

貳、管理資訊

- 一、申訴：所有申訴案件依據競賽規程第十五條規定辦理。
- 二、比賽爭議之判定：依據競賽規程第十六條規定辦理。
- 三、罰則：依據競賽規程第十七條規定辦理。
- 四、獎勵：
 - (一) 依據競賽規程第十二條規定辦理。
 - (二) 決賽後立即頒獎。
 - (三) 凡全部賽程中均未出賽者不予獎勵。
- 五、選拔：依據競賽規程第十三條規定辦理。

臺北市 110 年身心障礙運動代表隊選拔賽 地板滾球大會裁判

裁判長：林敬堯

裁判：陳紀謙、蘇芳柳、黃進雄、林佳輝、李揚震、翁美如、陳秀玉、
邵雄志、劉文祥、金明蘭、蔣裕昌、彭文駿、張書銘、徐志吉、
何淑真、顧書寧、趙雅慧、蕭君彤、王叔雲

臺北市 110 年身心障礙運動代表隊選拔賽

地板滾球場次表

10 月 2 日

時間	場地一	場地二	場地三	場地四
9:00 10:00	1-1 徐永成 vs 黃柏勳	3-1 張嘉云 vs 張浩瑀	5-1 劉伊真 vs 陳榮福	2-1 吳瑞璧 vs 楊承閔
10:30 11:30	1-2 徐永成 vs 許淑絮	4-1 袁美鳳 vs 劉家承	5-2 孫逸文 vs 張芸銘	2-2 游勝旭 vs 郭琇芸
午餐、午休				
13:00 14:00	1-3 黃柏勳 vs 許淑絮	3-2 張嘉云 vs 林鈺翔	5-3 劉伊真 vs 孫逸文	2-3 吳瑞璧 vs 游勝旭
14:30 15:30		3-3 張浩瑀 vs 林鈺翔	5-4 陳榮福 vs 張芸銘	2-4 楊承閔 vs 郭琇芸
16:00 17:00	2-5 吳瑞璧 vs 郭琇芸	2-6 楊承閔 vs 游勝旭	5-5 劉伊真 vs 張芸銘	5-6 陳榮福 vs 孫逸文

*若賽程因故延誤，本大會保有更改比賽場地及時間之權利。

臺北市 110 年身心障礙運動代表隊選拔賽 地板滾球賽程

BC1

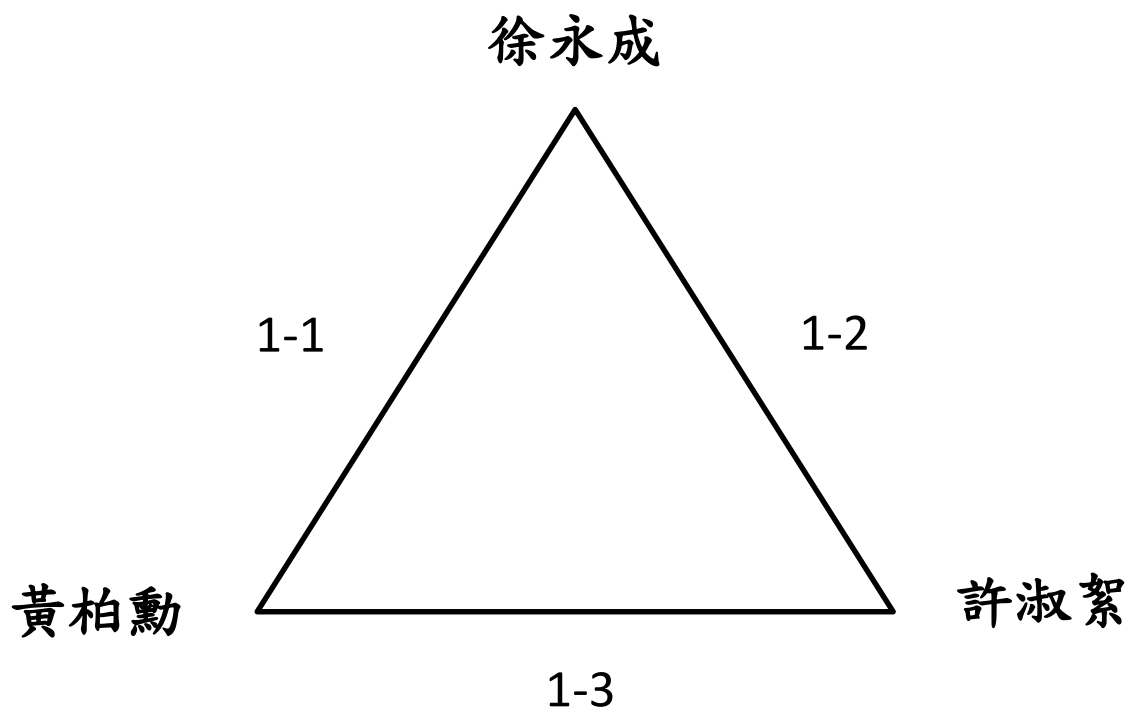

BC2

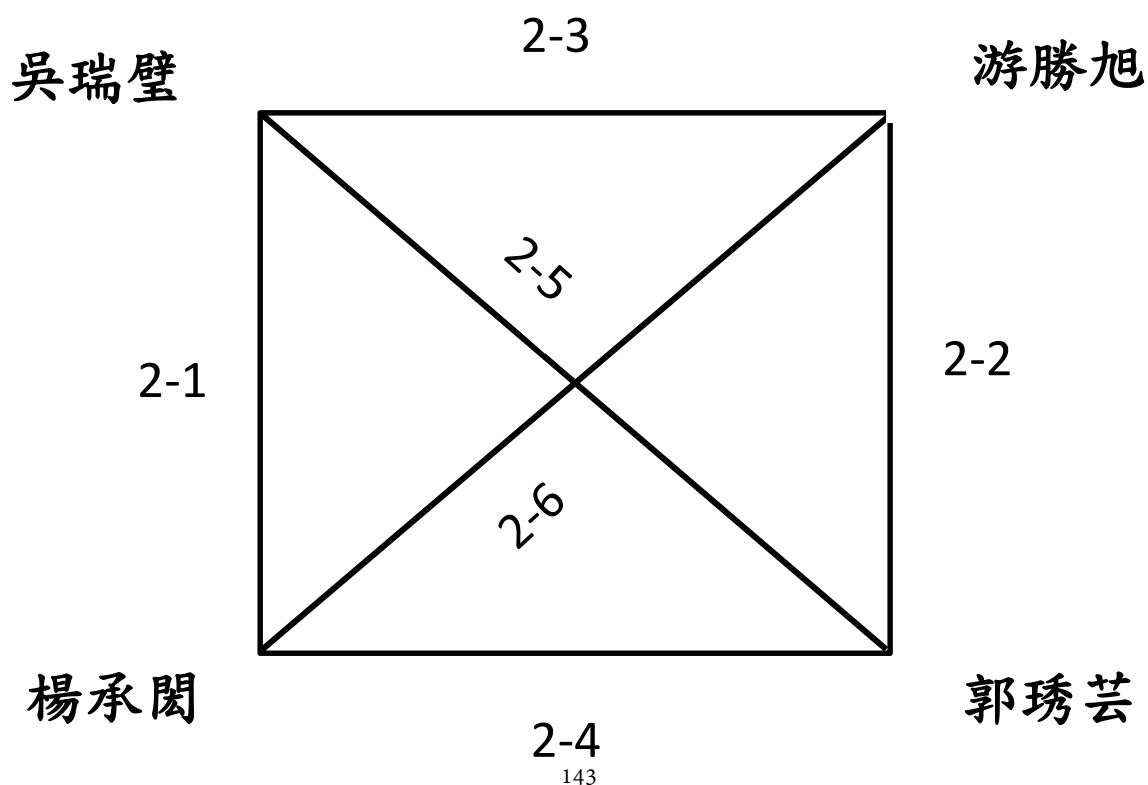

臺北市 110 年身心障礙運動代表隊選拔賽 地板滾球賽程

BC3

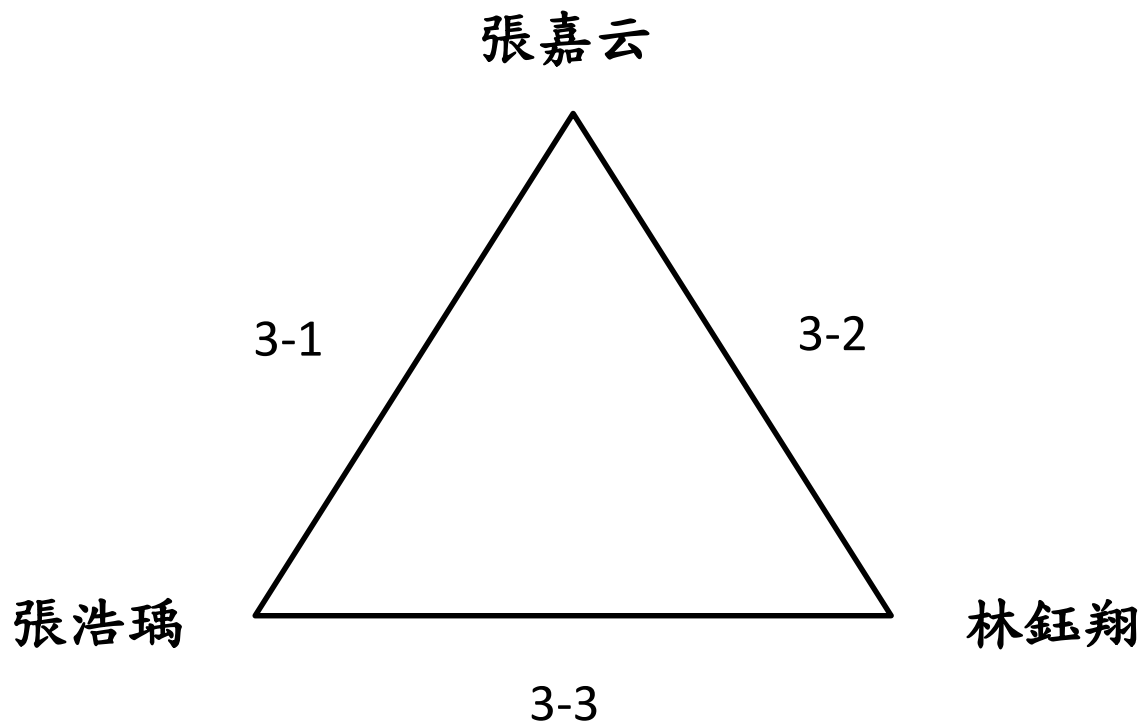

BC4

一場勝制

袁美鳳

VS

劉家承

臺北市 110 年身心障礙運動代表隊選拔賽 地板滾球賽程

BC5

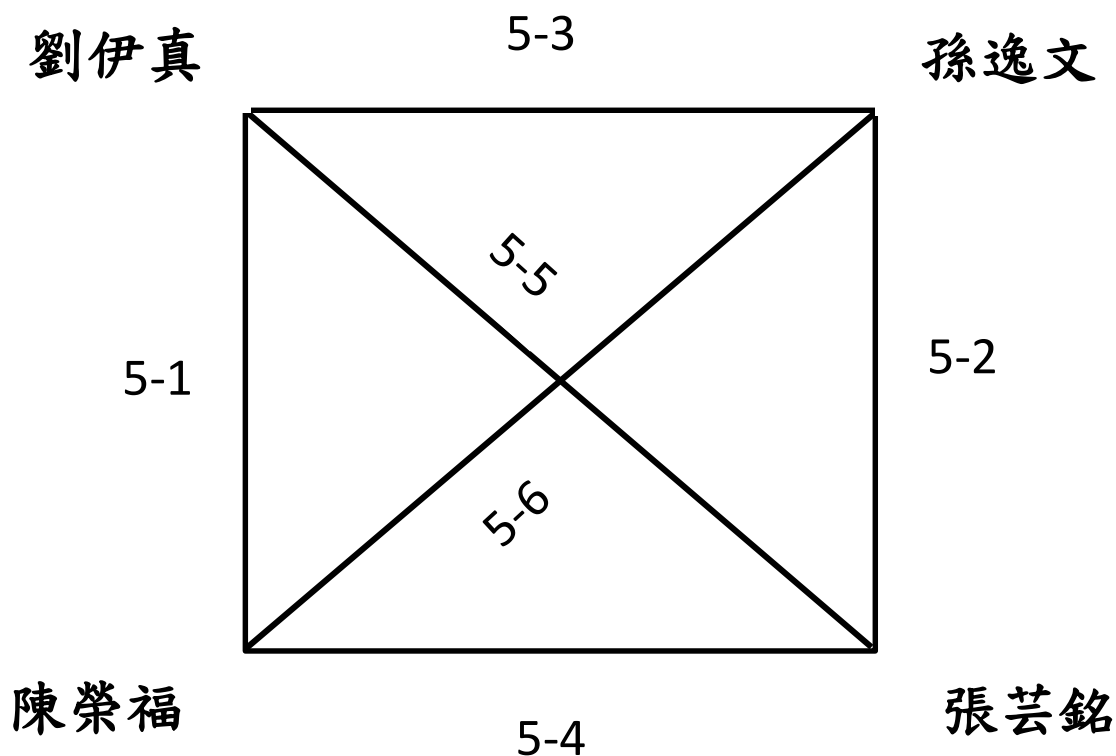

*循環賽計分算法如下：

- 一、勝場數多者為獲勝者。
- 二、如勝場數相同，以勝分差計算(總得分-總失分)，多分為獲勝者。
- 三、若勝分差相同，再以總得分高為獲勝者。
- 四、如有特殊情況，由裁判長經討論後宣佈。

臺北市 110 年身心障礙運動代表隊選拔賽

健力技術手冊（肢體障礙）

壹、競賽資訊

一、競賽日期：110 年 10 月 23 日（星期六）。

二、競賽地點：臺北市體育總會健力協會(訓練站)(臺北市北投區大同街 137 號一樓)舉行。

三、競賽項目與參賽類別：肢體障礙（以體重分級）。

（一）男子組：

第一級—49.00 公斤以下(含 49.00 公斤)	第二級—49.01 公斤至 54.00 公斤
第三級—54.01 公斤至 59.00 公斤	第四級—59.01 公斤至 65.00 公斤
第五級—65.01 公斤至 72.00 公斤	第六級—72.01 公斤至 80.00 公斤
第七級—80.01 公斤至 88.00 公斤	第八級—88.01 公斤至 97.00 公斤
第九級—97.01 公斤至 107.00 公斤	第十級— 107.01 公斤以上

（二）女子組：

第一級—41.00 公斤以下(含 41.00 公斤)	第二級—41.01 公斤至 45.00 公斤
第三級—45.01 公斤至 50.00 公斤	第四級—50.01 公斤至 55.00 公斤
第五級—55.01 公斤至 61.00 公斤	第六級—61.01 公斤至 67.00 公斤
第七級—67.01 公斤至 73.00 公斤	第八級—73.01 公斤至 79.00 公斤
第九級—79.01 公斤至 86.00 公斤	第十級—86.01 公斤以上

四、參加辦法：

（一）戶籍規定：須符合競賽規程第七條相關規定。

（二）年齡規定：參賽選手需須 14 足歲以上（民國 96 年 10 月 22 日【含】以前出生）。

（三）身體狀況：應經醫院檢查，認定可參加劇烈運動競賽者，證明書自行留存備查，並於報名表申請人簽署處親自簽名。

（四）報名註冊：依據競賽規程第九條規定辦理。

（五）參賽規定：選手或團隊凡經註冊者務須出場與賽，無故棄權除取消參賽資格外，另依競賽規程第十七條第八項規定辦理。

五、比賽辦法：

（一）比賽規則：採用中華民國殘障體育運動總會（以下簡稱全國殘總）及中華民國健力協會審訂採行之最新規則；如規則解釋有爭議，以英文版為準。規則中如有未盡事宜，以審判委員會議之決議為最終判決。

(二) 比賽制度：

1. 競賽編配於賽前抽籤會議中決定，如有需要，並得安排會前賽。
2. 選手過磅及服裝、裝備檢查，在每一級比賽開始前 2 小時實施，並在 1 小時 30 分前結束。
3. 截肢及肢體不全之肢體障礙選手其分級依殘存肢體長度另外換算等級。
4. 選手有機會改變原報名表中所列級別，而參加上一級或下一級的比賽，如欲改變，應在領隊會議提出更正，以便參加，惟限於參加該級比賽之同單位選手未足名額時，即每級限報兩名。(惟原級別只註冊 2 人或變更級別後未達法定數「2 人」則不得變更級別)

5. 名次判定方式：

- (1) 個人名次以成績為依據，名次之先後，以選手所舉之最高重量多寡而定。
- (2) 倘遇同級選手有成績相同情形，名次以賽前過磅較輕者居前。倘體重亦同，需再過磅體重 1 次以判定先後。如仍相同，則名次並列。但在此一情況下，得取消一名次。

(三) 選手參賽所需之服裝及比賽用輪椅等，均由參賽者負責，不得要求大會提供，並依競賽規程第十四條第四項規定辦理。

六、器材設備：

- (一) 所有競賽場地器材與設備，均須符合全國殘總審訂採行之最新健力規則定。
- (二) 大會得視比賽項目特殊性，要求各參賽選手別(或貼)本賽會發給之號碼布或著號碼衣。

七、預定賽程：(實際賽程以大會秩序冊公佈時間為主)

貳、管理資訊

一、申訴：所有申訴案件依據競賽規程第十五條規定辦理。

二、比賽爭議之判定：依據競賽規程第十六條規定辦理。

三、罰則：依據競賽規程第十七條規定辦理。

四、獎勵：

- (一) 依據競賽規程第十二條規定辦理。
- (二) 決賽後立即頒獎。
- (三) 凡全部賽程中均未出賽者不予獎勵。

五、選拔：依據競賽規程第十三條規定辦理。

臺北市 110 年身心障礙運動代表隊選拔賽 健力大會裁判

裁判長：蔡素盆

審判召集人：許火塗

審判委員：陳瑞蓮 郭晉昇

裁判：許泰維 田基森 楊晉嘉 葉佳蓉 游博雅 黃婉婷

健力大會裁判助理

梁景彥 曾晉泓 黃于庭 曹智傑 古翊博
詹芊慧 羅聖翔 王俊傑 鄭婷憶 唐婉琇

臺北市 110 年身心障礙運動代表隊選拔賽

健力賽程表

110 年 10 月 23 日（星期六）

過磅時間：11:00 比賽時間：13:00

組次	類別	級別	姓名
1	肢障男	第二級	賴彥廷
2	肢障男	第五級	張維捷

臺北市 110 年身心障礙運動代表隊選拔賽

射擊技術手冊（肢體障礙、聽覺障礙）

壹、競賽資訊

一、競賽日期：110 年 10 月 23、24 日（星期六、日）。

二、競賽地點：臺北市文山運動中心（臺北市文山區興隆路三段 222 號）舉行。

（視報名人數多寡，得刪減比賽日期）

三、競賽項目與參賽類別：肢體障礙、聽覺障礙 2 類。

（一）肢體障礙

1. 可參賽之殘障條件：

(1) 腦性麻痺。

(2) 脊椎損傷及小兒麻痺。

(3) 截肢及其它項類的肢體障礙。

（若身心障礙條件混合，按身心障礙程度及身心障礙特性分級比賽。）

註：競賽分級：射擊 1 (SH1)，手槍與步槍選手不需射擊支架。

2. 競賽項目及分組：

(1) 男子組 (SH1)：

a. 10 公尺空氣手槍個人賽

b. 10 公尺空氣步槍立姿個人賽

(2) 女子組 (SH1)：

a. 10 公尺空氣手槍個人賽

b. 10 公尺空氣步槍立姿個人賽

3. 不分組 10 公尺空氣步槍臥姿個人賽（不分男、女）

4. 不分組 10 公尺快射手槍個人賽（不分男、女）

（二）聽覺障礙

1. 男子組

(1) 10 公尺空氣步槍

(2) 10 公尺空氣手槍

2. 女子組

(1) 10 公尺空氣步槍

(2) 10 公尺空氣手槍

註：競賽分級：射擊 1 級。

四、參加辦法：

- (一) 戶籍規定：須符合競賽規程第七條相關規定。
- (二) 年齡規定：參賽選手均須 15 足歲以上（民國 95 年 10 月 22 日【含】以前出生）。
- (三) 身體狀況：應經醫院檢查，認定可參加劇烈運動競賽者，證明書自行留存備查，並於報名表申請人簽署處親自簽名。
- (四) 報名註冊：依據競賽規程第九條規定辦理。
- (五) 參賽規定：選手或團隊凡經註冊者務須出場與賽，無故棄權除取消參賽資格外，依競賽規程第十七條第八項規定辦理。

五、比賽辦法：

- (一) 比賽規則：採用國際射擊運動聯盟(ISSF)及國際帕拉林匹克射擊委員會(IPC SHOOTING)頒佈，中華民國殘障體育運動總會（以下簡稱全國殘總）、中華民國聽障者體育運動協會（以下簡稱聽體協）及中華民國射擊協會審訂採行之最新規則；如規則解釋有爭議，以英文版為準。規則中如有未盡事宜，以審判委員會議之決議為最終判決。
- (二) 比賽制度：
 1. 依據規則規定辦理。
 2. 競賽編配於賽前抽籤會議中決定，如有需要，並得安排會前賽。
 3. 以資格賽成績判定名次。
- (三) 聽力輔具：聽覺障礙選手在比賽期間嚴格禁止使用助聽器或人工電子耳等聽力輔具。

六、器材設備：

- (一) 所有競賽場地器材與設備，均須符合全國殘總及聽體協審訂採行之最新射擊規則定。
- (二) 比賽用之靶紙、子彈由大會提供，槍枝及輪椅請自備或洽請比賽場地借用；自備器材者，依競賽規程第十四條第四項規定辦理。
- (三) 大會得視比賽項目特殊性，要求各參賽選手別（或貼）本賽會發給之號碼布或著號碼衣。

七、預定賽程：（實際賽程以大會秩序冊公佈時間為主）

貳、管理資訊

- 一、申訴：所有申訴案件依據競賽規程第十五條規定辦理。
- 二、比賽爭議之判定：依據競賽規程第十六條規定辦理。
- 三、罰則：依據競賽規程第十七條規定辦理。

四、獎勵：

- (一) 依據競賽規程第十二條規定辦理。
- (二) 決賽後立即頒獎。
- (三) 凡全部賽程中均未出賽者不予獎勵。

五、選拔：依據競賽規程第十三條規定辦理。

臺北市 110 年身心障礙運動代表隊選拔賽

射擊大會裁判

裁判長：吳耀家

裁判：張榮洲 高郡山

射擊大會裁判助理

吳森洋 鄭涪霖 張津慎 陳宥愷

臺北市 110 年身心障礙運動代隊隊選拔賽

射擊靶位輪次表

日期：110 年 10 月 23 日

第一輪

(男子組空氣步槍)

09:00~09:15 空槍預習準備

09:15~09:30 實彈試射

09:30~10:45 正射

靶位	姓名	單位	項目	備註
1-01				
1-02	廖瑞友	松山區	男子步槍	聽障組
1-03				
1-04	關嘉銘	士林區	男子步槍	聽障組
1-05				
1-06	黃正豪	中山區	男子步槍	聽障組
1-07				
1-08	高永芳	中正區	男子步槍	肢障組
1-09				
1-10	簡欣瑜	南港區	男子步槍	肢障組 (左手)

日期：110 年 10 月 23 日

第二輪

(男子組空氣手、步槍)

10:55~11:10 空槍預習準備

11:10~11:25 實彈試射

11:25-12:40 正射

靶位	姓名	單位	項目	備註
2-01				
2-02	陳治年	士林區	男子手槍	聽障組
2-03				
2-04	郭士彰	大同區	男子手槍	聽障組
2-05				
2-06	徐瑞仁	萬華區	男子手槍	肢障組 (左手)
2-07				
2-08	劉文章	中山區	男子步槍	肢障組
2-09				
2-10	陳國綉	士林區	男子步槍	肢障組

臺北市 110 年身心障礙運動代隊隊選拔賽

射擊靶位輪次表

日期：110 年 10 月 23 日

第三輪

(男子組空氣手槍)

12:50~13:05 空槍預習準備

13:05~13:20 實彈試射

13:20~14:35 正射

靶位	姓名	單位	項目	備註
3-01				
3-02	張育豪	大同區	男子手槍	肢障組
3-03				
3-04	高明賢	文山區	男子手槍	肢障組
3-05				
3-06	蔡智同	中山區	男子手槍	肢障組
3-07				
3-08	關嘉銘	士林區	男子手槍	聽障組
3-09				
3-10	廖瑞友	松山區	男子手槍	聽障組

日期：110 年 10 月 23 日

第四輪

(男子組空氣手槍)

14:45~15:00 空槍預習準備

15:15~15:30 實彈試射

15:30~16:45 正射

靶位	姓名	單位	項目	備註
4-01				
4-02	李俊瑯	文山區	男子手槍	肢障組
4-03				
4-04	黃明輝	南港區	男子手槍	肢障組
4-05				
4-06	高永芳	中正區	男子手槍	肢障組
4-07				
4-08	簡欣瑜	南港區	男子手槍	肢障組
4-09				
4-10				

臺北市 110 年身心障礙運動代隊隊選拔賽

射擊靶位輪次表

日期：110 年 10 月 24 日

第一輪

(女子組空氣手、步槍)

09:00~09:15 空槍預習準備

09:15~09:30 實彈試射

09:30~10:45 正射

靶位	姓名	單位	項目	備註
1-01				
1-02	王念慈	信義區	女子手槍	肢障組
1-03				
1-04	高雅茹	文山區	女子手槍	聽障組
1-05				
1-06	謝宛錚	中正區	女子手槍	聽障組
1-07				
1-08	朱宣潔	文山區	女子步槍	聽障組
1-09				
1-10	王心嵐	南港區	女子手槍	肢障組

日期：110 年 10 月 24 日

第二輪

(女子組空氣手槍)

10:55~11:10 空槍預習準備

11:10~11:25 實彈試射

11:25-12:40 正射

靶位	姓名	單位	項目	備註
2-01				
2-02	吳怡瑩	北投區	女子手槍	肢障組
2-03				
2-04	涂麗茹	文山區	女子手槍	肢障組
2-05				
2-06	陳玲樺	中山區	女子手槍	肢障組
2-07				
2-08	趙晉蘭	南港區	女子手槍	肢障組
2-09				
2-10				

臺北市 110 年身心障礙運動代隊隊選拔賽

射擊靶位輪次表

日期：110 年 10 月 24 日

第三輪

(空氣步槍臥姿)

12:50~13:05 空槍預習準備

13:05~13:20 實彈試射

13:20~14:10 正射

日期：110 年 10 月 24 日

第四輪

(快射手槍)

14:20~14:50 開始

靶位	姓名	單位	項目	備註
3-01				
3-02	劉文章	中山區	步槍 臥姿	肢障組
3-03				
3-04	陳國綉	士林區	步槍 臥姿	肢障組
3-05				
3-06	王念慈	信義區	步槍 臥姿	肢障組
3-07				
3-08	簡欣瑜	南港區	步槍 臥姿	肢障組
3-09				
3-10				

靶位	姓名	單位	項目	備註
4-01				
4-02	黃明輝	南港區	快射 手槍	肢障組
4-03				
4-04	蔡智同	中山區	快射 手槍	肢障組
4-05				
4-06	李俊瑯	文山區	快射 手槍	肢障組
4-07				
4-08	張育豪	大同區	快射 手槍	肢障組
4-09				
4-10				

臺北市 110 年身心障礙運動代隊隊選拔賽

射擊靶位輪次表

日期：110 年 10 月 24 日

第五輪

(快射手槍)

15:00~15:30 開始

靶位	姓名	單位	項目	備註
5-01				
5-02	趙晉蘭	南港區	快射手槍	肢障組
5-03				
5-04	高明賢	文山區	快射手槍	肢障組
5-05				
5-06	涂麗茹	文山區	快射手槍	肢障組
5-07				
5-08	吳怡瑩	南港區	快射手槍	肢障組
5-09				
5-10				

日期：110 年 10 月 24 日

第六輪

(快射手槍)

15:40~16:10 開始

靶位	姓名	單位	項目	備註
6-01				
6-02	劉文章	中山區	快射手槍	肢障組
6-03				
6-04	陳玲樺	中山區	快射手槍	肢障組
6-05				
6-06	王念慈	信義區	快射手槍	肢障組
6-07				
6-08	高永芳	中正區	快射手槍	肢障組
6-09				
6-10				

臺北市 110 年身心障礙運動代表隊選拔賽

射箭技術手冊（肢體障礙）

壹、競賽資訊

一、競賽日期：110 年 10 月 2 日（星期六）。

二、競賽地點：臺北市立萬芳高級中學（臺北市文山區興隆路 3 段 115 巷 1 號）舉行。

三、競賽項目與參賽類別：肢體障礙。

（一）男子個人賽：

1. 坐姿 ARW1 男子個人賽。
2. 坐姿 ARW2 反曲弓男子個人賽。
3. 坐姿 ARW2 複合弓男子個人賽。
4. 立姿反曲弓男子個人賽。
5. 立姿複合弓男子個人賽。

（二）女子個人賽：

1. 坐姿 ARW1 女子個人賽。
2. 坐姿 ARW2 反曲弓女子個人賽。
3. 坐姿 ARW2 複合弓女子個人賽。
4. 立姿反曲弓女子個人賽。
5. 立姿複合弓女子個人賽。

說明：

1. 坐姿：雙腳不著地。

ARW1：使用輪椅且胸椎第十二節（含）以上損傷，無腰力支撐者。

使用弓的種類不限。

ARW2：使用輪椅且胸椎第十二節（不含）以下損傷，有腰力支撐者。

使用弓的種類分反曲弓及複合弓。

2. 立姿（ARST）：雙腳著地或坐椅子，但不可靠背。

使用弓的種類分反曲弓及複合弓。

四、參加辦法：

（一）戶籍規定：須符合競賽規程第七條相關規定。

（二）年齡規定：參賽選手均須 14 足歲以上（民國 96 年 10 月 1 日【含】以前出生）。

（三）身體狀況：應經醫院檢查，認定可參加劇烈運動競賽者，證明書自行留存備查，並於報名

表申請人簽署處親自簽名。

(四) 報名註冊：依據競賽規程第九條規定辦理。

(五) 參賽規定：選手或團隊凡經註冊者務須出場與賽，無故棄權除取消參賽資格外，另依競賽規程第十七條第八項規定辦理。

五、比賽辦法：

(一) 比賽規則：採用國際箭總、中華民國殘障體育運動總會（以下簡稱全國殘總）及中華民國射箭協會審訂採行之最新規則；如規則解釋有爭議，以英文版為準。規則中如有未盡事宜，以審判委員會議之決議為最終判決。

(二) 比賽制度：

1. 依據規則規定辦理。

2. 反曲弓男、女子組：70 公尺雙局，每回 4 分鐘射 6 箭，一局 36 箭，共 2 局 72 箭，取單局及雙局最高分。

3. 複合弓男、女子組：50 公尺雙局，共 72 支箭，取單局及雙局最高分。

六、器材設備：

(一) 所有競賽場地器材與設備，均須符合全國殘總審訂採行之最新規則規定。

(二) 比賽用弓具請參選手自備（大會不提供）。自備器材者，依競賽規程總第十四條第四項規定辦理。

(三) 選手參賽所需之服裝及比賽用輪椅等，均由參賽者負責，不得要求大會提供。

(四) 大會得視比賽項目特殊性，要求各參賽選手別（或貼）本賽會發給之號碼布或著號碼衣。

七、預定賽程：（實際賽程以大會秩序冊公佈時間為主）

貳、管理資訊

一、申訴：所有申訴案件依據競賽規程第十五條規定辦理。

二、比賽爭議之判定：依據競賽規程第十六條規定辦理。

三、罰則：依據競賽規程第十七條規定辦理。

四、獎勵：

(一) 依據競賽規程第十二條規定辦理。

(二) 決賽後立即頒獎。

(三) 凡全部賽程中均未出賽者不予獎勵。

五、選拔：依據競賽規程第十三條規定辦理。

臺北市 110 年身心障礙運動代表隊選拔賽

射箭大會裁判

蔡怡萱 史正德 邱柏翰 陳能陞 廖建男

射箭大會裁判助理

江金璋 鍾 驊 李培鳴 徐培翔 陳仲韋 許可璐

駱韋汝 陳保陵 吳宜諠 傅 甦 林凱翔 方頌恩

吳豐添 翁睿廷 劉哲翰

臺北市 110 年身心障礙運動代表隊選拔賽

射箭賽程時間表

比賽日期	110 年 10 月 02 日 星期六
比賽地點	臺北市立萬芳高級中學室外射箭場 (臺北市文山區興隆路三段 115 巷 1 號)
比賽時間	賽事內容
08:00-08:30	公開練習
08:30-11:00	男子立姿反曲弓 70 公尺 雙局 女子立姿複合弓 50 公尺 雙局
11:00-12:00	中午休息
12:00-12:30	公開練習
13:30-15:00	男子立姿複合弓 50 公尺 雙局 男子坐姿複合弓 50 公尺 雙局

射箭參賽選手名單

上午賽程 08:00-11:00			
男子組立姿反曲弓個人賽70M	張有志(中山區)	林銘慶(松山區)	徐瑞仁(萬華區)
女子組立姿複合弓個人賽50M	陳素蓮(中山區)	王心嵐(松山區)	
下午賽程 12:00-15:00			
男子組立姿複合弓個人賽50M	張有志(中山區)	林銘慶(松山區)	徐瑞仁(萬華區)
	傅龍海(萬華區)		
男子組坐姿 ARW2 複合弓個人賽 50M	徐 愷(內湖區)	鄭自強(松山區)	

臺北市 110 年身心障礙運動代表隊選拔賽

特奧輪鞋競速技術手冊

壹、競賽資訊

一、競賽日期：110 年 10 月 2 日（星期六）。

二、競賽地點：臺北市迎風河濱公園輪鞋溜冰場舉行。

三、競賽項目與參賽類別：特奧類。

（一）競賽項目

1. 男子組：100m、300m、500m 及 4x100m。

2. 女子組：100m、300m、500m 及 4x100m。

（二）比賽分組：採國際特奧會競賽管理系統（GMS）編排分組（各單位報名 4x100m，儘量以年齡相近者報名同一隊）。

四、參加辦法：

（一）戶籍規定：須符合競賽規程第七條相關規定。

（二）年齡規定：參賽選手須 8 足歲以上（民國 102 年 10 月 1 日【含】以前出生）。

（三）身體狀況：應經醫院檢查，認定可參加劇烈運動競賽者，證明書自行留存備查，並於報名表申請人簽署處親自簽名。

（四）報名註冊：依據競賽規程第九條規定辦理。

（五）參賽規定：選手或團隊凡經註冊者務須出場與賽，無故棄權除取消參賽資格外，另依競賽規程第十七條第八項規定辦理。

五、比賽辦法：

（一）比賽規則：採用國際特奧會最新輪鞋競速競賽規則及中華民國智障者體育運動協會（以下簡稱智體協）審定通過之輪鞋滑冰技術手冊。如規則解釋有爭議，以英文版為準。規則中如有未盡事宜，則以審判委員會議之決議為最終判決。

（二）比賽制度：

1. 比賽時間、賽制視註冊報名人數多寡而訂；並於領隊會議中宣佈之。

2. 競賽編配於賽前抽籤會議中決定，如有需要，並得安排會前賽。

六、器材設備：

（一）所有競賽場地器材與設備，均須符合智體協審定採行之最新規則規定。

（二）各單位選手參加比賽，必須穿著直排輪或四輪溜冰鞋，並請務必穿戴頭盔、護膝、護肘、護腕等護具。

(三) 大會得視比賽項目特殊性，要求各參賽選手別（或貼）本賽會發給之號碼布或著號碼衣。

七、預定賽程：（實際賽程以大會秩序冊公佈時間為主）

貳、管理資訊

一、申訴：所有申訴案件依據競賽規程第十五條規定辦理。

二、比賽爭議之判定：依據競賽規程第十六條規定辦理。

三、罰則：依據競賽規程第十七條規定辦理。

四、獎勵：

(一) 依據競賽規程第十二條規定辦理。

(二) 決賽後立即頒獎。

(三) 凡全部賽程中均未出賽者不予獎勵。

五、選拔：依據競賽規程第十三條規定辦理。

臺北市 110 年身心障礙運動代表隊選拔賽

特奧輪鞋競速大會裁判

裁判長：張惟喆

裁判：盧東輝 潘士升 曾大宇 潘莉青

臺北市 110 年身心障礙運動代表隊選拔賽

特奧輪鞋競速參賽名單

男子組 300 公尺

莊昇華（大同區） 盧柏瑋（大安區） 林道（松山區）

男子組 4*100 公尺接力

莊昇華（大同區） 林靖喬（中正區）

男子組 500 公尺

曾寰中（大安區） 林靖喬（中正區） 吳承憲（萬華區）

男子組 100 公尺

盧柏瑋（大安區） 林道（松山區）

女子組 300 公尺

黃韻仔（大安區）

女子組 500 公尺

黃韻仔（大安區）

技術會議：

1、日期：110 年 10 月 2 日（星期六）上午 8 點 40 分。

2、地點：臺北市迎風河濱公園-溜冰場。

臺北市 110 年身心障礙運動代表隊選拔會

特奧輪鞋競速賽程表

10 月 2 日星期六

第一場次： 09:40 男子組 300 公尺 (3 人/組)

女子組 300 公尺 (1 人/組 併組不列名次)

第二場次： 09:50 男子組 500 公尺 (3 人/組)

女子組 500 公尺 (1 人/組 併組不列名次)

第三場次： 10:00 男子組 100 公尺 (2 人/組)

臺北市 110 年身心障礙運動代表隊選拔賽

特奧保齡球技術手冊

壹、競賽資訊

一、競賽日期：110 年 10 月 23、24 日（星期六、日）。

二、競賽地點：新莊亞運保齡球館（新北市新莊區化成路 338 號）舉行。

（視報名人數多寡，得刪減比賽日期）

三、競賽項目與參賽類別：特奧類。

（一）特奧男子、女子組

1. 男子單人賽、雙人賽及四人團體賽（各單位限報名 4 單打，2 雙打）。

2. 女子單人賽、雙人賽及四人團體賽（各單位限報名 4 單打，2 雙打）。

附註：四人團體賽、雙人賽僅能選擇一組註冊比賽，不得重覆註冊。

（二）比賽分組：採國際特奧會競賽管理系統（GMS）編排分組（各單位報名雙人賽及四人團體賽，儘量以年齡相近者報名同一隊）。

四、參加辦法：

（一）戶籍規定：須符合競賽規程第七條相關規定

（二）年齡規定：參賽選手須 8 足歲以上（民國 102 年 10 月 22 日【含】以前出生）。

（三）身體狀況：應經醫院檢查，認定可參加劇烈運動競賽者，證明書自行留存備查，並於報名表申請人簽署處親自簽名。

（四）報名註冊：依據競賽規程第九條規定辦理。

（五）參賽規定：選手或團隊凡經註冊者務須出場與賽，無故棄權除取消參賽資格外，另依競賽規程第十七條第八項規定辦理。

五、比賽辦法：

（一）比賽規則：採用國際特奧會最新保齡球競賽規則及中華民國智障者體育運動協會（以下簡稱智體協）審定採行之最新規則。如規則解釋有爭議時，以英文版為準。規則中如有未盡事宜，以審判委員會議之決議為最終判決。

（二）比賽制度：賽制視註冊報名人數多寡而訂；並於領隊會議中宣佈之。

（三）比賽細則：所有報名特奧保齡球運動員均須參加個人分組賽。

1. 個人分組賽：

（1）分組：依據運動員註冊成績分組，並由評估員進行技術能力評估。

（2）賽制：每人 3 局制（分數加總）。

2. 個人決賽：

- (1) 分組：依據運動員分組賽成績分組，並由評估員進行技術能力評估。
- (2) 賽制：每人 3 局（分數加總）。

3. 雙人決賽：

- (1) 分組：依據運動員個人決賽成績（2 人加總）進行決賽分組，若未參加個人賽決賽之運動員，則以個人分組賽成績（2 人加總）進行決賽分組。
- (2) 賽制：每人 3 局（分數加總）。

4. 四人團體賽：

- (1) 分組：依據運動員個人決賽成績（4 人加總）進行決賽分組，若未參加個人賽決賽之運動員，則以個人分組賽成績（4 人加總）進行決賽分組。
- (2) 賽制：每人 3 局（分數加總）。

5. 競賽規則重點說明：

- (1) 比賽球均需經「驗球」程序，運動員檢錄時請攜帶驗球卡及大會選手證查驗，未依規定完成者視同棄權。
- (2) 比賽用球須於大會規定時間內完成驗球手續，未依規定完成驗球註冊之用球，視同非法之球具，不得於比賽中使用。使用比賽場地洽借之公球者，不在此限。
- (3) 比賽採 3 局制，球道交叉輪次，依 3 局分數加總判別勝負；決賽遇分數相同時，以第 3 局分數為判定勝負之依據，若再相同時，加賽第 10 格判定勝負。
- (4) 遇場地機器故障時，等待修復時間 3 分鐘，如 3 分鐘內無法修復則更換至預備球道繼續比賽。
- (5) 比賽時間請參考秩序冊，實際比賽時間由會場競賽組宣布為準。
- (6) 上球道前，務必更換保齡球專用球鞋，未依規定者（含隊職員、家長），經勸告無效，得由場地裁判裁請離場並判定該名/屬運動員比賽失格（預賽因此判定失格者，不得參加決賽）。
- (7) 運動員比賽期間（不含練球時間），請隊職員、家長離開比賽區域，並應禁止使用閃光燈拍照。
- (8) 本次比賽不執行「越線犯規」，請各隊教練自行要求運動員遵守相關競賽規則，若發現運動員惡意越線，經裁判勸阻未見改善者，得交付審判委員會討論運動員成績是否予以採納之問題。
- (9) 賽制視註冊隊數多寡而訂；並於領隊會議中宣佈。

六、器材設備：

- (一) 所有競賽場地器材與設備，均須符合智體協審定採行之最新規則規定。
- (二) 大會得視比賽項目特殊性，要求各參賽選手別（或貼）本賽會發給之號碼布或著號碼衣。

七、預定賽程：（實際賽程以大會秩序冊公佈時間為主）

貳、管理資訊

一、申訴：所有申訴案件依據競賽規程第十五條規定辦理。

二、比賽爭議之判定：依據競賽規程第十六條規定辦理。

三、罰則：依據競賽規程第十七條規定辦理。

四、獎勵：

(一) 依據競賽規程第十二條規定辦理。

(二) 決賽後立即頒獎。

(三) 凡全部賽程中均未出賽者不予獎勵。

五、選拔：依據競賽規程第十三條規定辦理。

**臺北市 110 年身心障礙運動代表隊選拔賽
特奧保齡球大會裁判**

裁判長：周妙玲

裁判：陳美玲 陳謝雪娥 馬迎豪 鄭行超 鄭行越

特奧保齡球大會裁判助理

吳明軒 陳文信 蔡沛婕 王妤卉 周逸倫 羅詩元 羅詩方

臺北市 110 年身心障礙運動代表隊選拔賽

特奧保齡球 球道表

日期:110/10/23 星期六 二樓

時間 09:00 場次:女子特奧組個人賽

編號	球道	單位	姓名	編號	球道	單位	姓名
1	23	大安區	張郡芳	2	21	大安區	詹欣倫
3	22	大安區	詹欣庭	4	26	大安區	顏于庭
5	24	北投區	葉家嘉	6	25	萬華區	李婧萱

時間 09:00 場次:男子特奧組個人賽

編號	球道	單位	姓名	編號	球道	單位	姓名
1	32	大同區	黃威翰	2	30	大安區	司馬偉平
3	31	大安區	周楷杰	4	28	大安區	陳人豪
5	29	大安區	楊盛邦	6	27	北投區	周哲民

時間 10:30 場次:女子特奧組 4 人賽

編號	球道	單位	姓名	編號	球道	單位	姓名
1	21	大安區	張郡芳	2	24	大安區	詹欣倫
3	23	大安區	詹欣庭	4	22	大安區	顏于庭

時間 10:30 場次:男子特奧組 4 人賽

編號	球道	單位	姓名	編號	球道	單位	姓名
1	27	大安區	司馬偉平	2	28	大安區	周楷杰
3	25	大安區	陳人豪	4	26	大安區	楊盛邦

臺北市 110 年身心障礙運動代表隊選拔賽

特奧保齡球 球道油圖

2

Conditioner:

Cleaner:

Zone Configuration

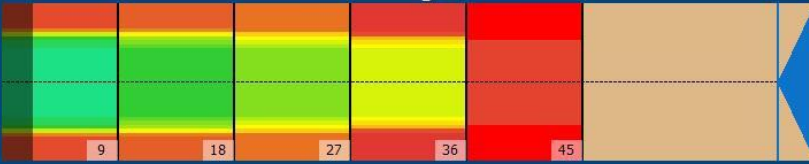

Cleaner Transition

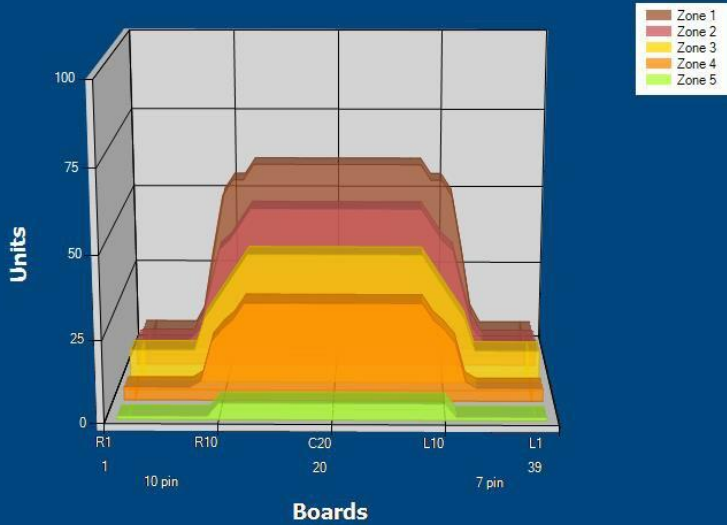

Volume: 17.41
 Mode: Clean and Condition
 Speed: Max Clean
 Start Cleaner Spray: 0 feet
 Start Squeegee: 0 feet
 Start Conditioning: 24 Inches
 Split Pattern: No

Zone 1	Avg	Ratio	Zone 2	Avg	Ratio	Zone 3	Avg	Ratio	Zone 4	Avg	Ratio
Left	7.20	8.33 : 1	Left	8.80	5.68 : 1	Left	10.00	4.00 : 1	Left	4.00	7.50 : 1
Right	7.20	8.33 : 1	Right	8.80	3.81 : 1	Right	10.00	4.00 : 1	Right	4.00	7.50 : 1
Center	80.00		Center	50.00		Center	40.00		Center	30.00	

Zone 5	Avg	Ratio
Left	1.00	5.00 : 1
Right	1.00	5.00 : 1
Center	5.00	

Volume by Board

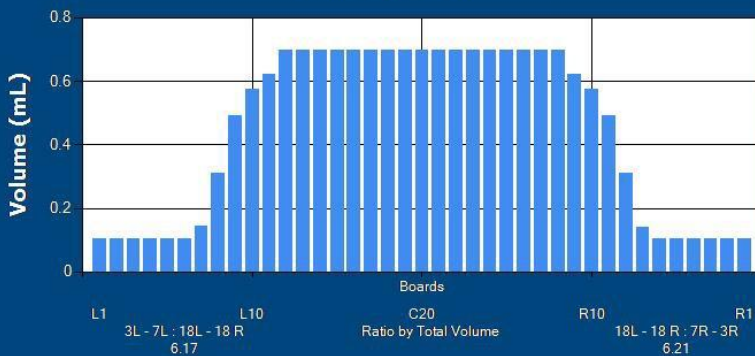

45 呎

臺北市 110 年身心障礙運動代表隊選拔賽

特奧滾球技術手冊

壹、競賽資訊

一、競賽日期：110 年 10 月 2、3 日（星期六、日）。

二、競賽地點：臺北市立文山特殊教育學校（臺北市文山區秀明路 1 段 169 號）舉行。

（視報名人數多寡，得刪減比賽日期）

三、競賽項目與參賽類別：特奧類。

（一）特奧男子、女子組

1. 雙人賽。

2. 四人團體賽。

（二）比賽分組：採國際特奧會競賽管理系統(GMS)編排分組(各單位報名雙人賽、四人團體賽，儘量以年齡相近者報名同一隊)。

四、參加辦法：

（一）戶籍規定：須符合競賽規程第七條相關規定

（二）年齡規定：參賽選手須 8 足歲以上(民國 102 年 10 月 1 日【含】以前出生)。

（三）身體狀況：應經醫院檢查，認定可參加劇烈運動競賽者，證明書自行留存備查，並於報名表申請人簽署處親自簽名。

（四）報名註冊：依據競賽規程第九條規定辦理。

（五）參賽規定：選手或團隊凡經註冊者務須出場與賽，無故棄權除取消參賽資格外，依競賽規程第十七條第八項規定辦理。

五、比賽辦法：

（一）比賽規則：採用國際特奧會最新滾球競賽規則及中華民國智障者體育運動協會（以下簡稱智體協）審定採行之最新規則。如規則解釋有爭議時，以英文版為準。規則中如有未盡事宜，以審判委員會議之決議為最終判決。

（二）比賽制度：賽制視註冊隊數多寡而訂，並於領隊會議中宣佈之。

1. 四人團體賽採 16 分制。

2. 雙人賽採 12 分制。

3. 比賽時間制。

（三）比賽細則：（個人能力評估的成績請填寫在報名表內，雙人賽二人加總、四人團體賽四人加總）

滾球個人能力計算方式：每個運動員應打三場，叫做一組。運動員應輪換著在場地的兩側進行比賽，擲指定的球。運動員在擲規定的球時不得超過邊線：

1. 裁判將目標球放在 30 英尺線上，選手擲 8 個滾球。裁判將測量三個最接近目標的球，並以釐米為單位記錄這三個球的距離。
2. 然後，裁判將目標球放在 40 英尺線上，選手擲 8 個滾球。裁判將測量三個最接近目標的球，並以釐米為單位記錄這三個球的距離。
3. 然後，裁判將目標球放在 50 英尺線上，選手擲 8 個滾球。裁判將測量三個最接近目標的球，並以釐米為單位記錄這三個球的距離。

☆測量的距離是從滾球的中心到目標球頂部中心的距離，一共測量 9 次。

報名表成績欄填寫 9 次量測之總分並以公分(cm)計算。

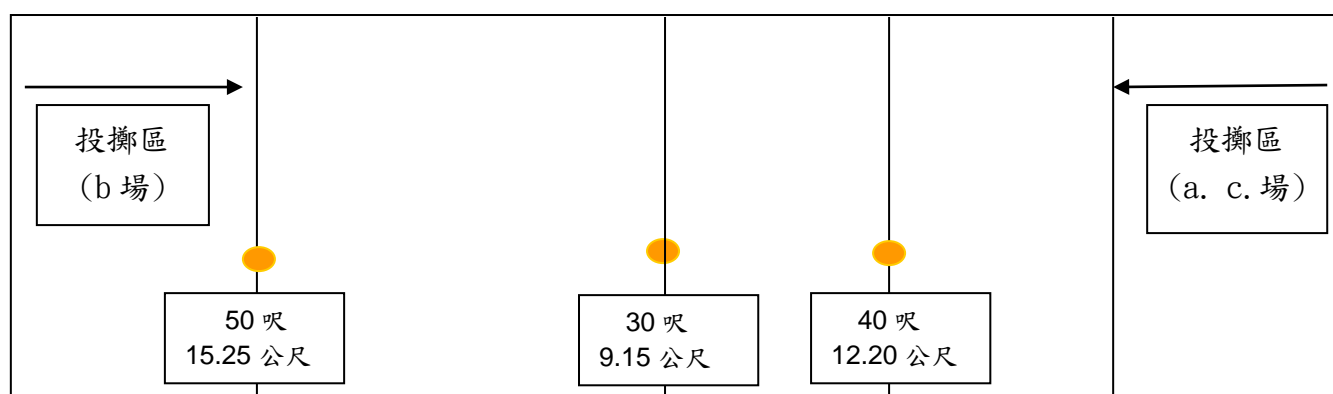

六、器材設備：

- (一) 所有競賽場地器材與設備，均須符合智體協審定採行之最新規則規定。
- (二) 大會得視比賽項目特殊性，要求各參賽選手別(或貼)本賽會發給之號碼布或著號碼衣。

七、預定賽程：(實際賽程以大會秩序冊公佈時間為主)

貳、管理資訊

一、申訴：所有申訴案件依據競賽規程第十五條規定辦理。

二、比賽爭議之判定：依據競賽規程第十六條規定辦理。

三、罰則：依據競賽規程第十七條規定辦理。

四、獎勵：

- (一) 依據競賽規程第十二條規定辦理。
- (二) 決賽後立即頒獎。
- (三) 凡全部賽程中均未出賽者不予獎勵。

五、選拔：依據競賽規程第十三條規定辦理。

臺北市 110 年身心障礙運動代表隊選拔賽

特奧滾球大會裁判

裁判長：何幸玫

裁判：王孝融 林鴻文 許嘉伶 陳逸家 潘冠宇 林冠倫 汪子芮
陳秋玉 張芯瑜

臺北市 110 年身心障礙運動代表隊選拔賽

特奧滾球賽程表

10 月 2 日星期六

第一場次： 09:40-10:00 女子組四人團體賽 士林 A 對大安 A (甲場地)

第一場次： 09:40-10:00 男子組四人團體賽 士林 A 對士林 B (乙場地)

第二場次： 10:00-10:20 女子組雙人賽 士林 A 對大安 B (甲場地)

第二場次： 10:00-10:20 男子組雙人賽 士林 A 對南港 A (乙場地)

第三場次： 10:20-10:40 女子組雙人賽 士林 B 對大安 A (甲場地)

第三場次： 10:20-10:40 男子組雙人賽 士林 B 對大安 A (乙場地)

第四場次： 10:40-11:00 女子組雙人賽 大安 B 對士林 C (甲場地)

第四場次： 10:40-11:00 男子組雙人賽 南港 A 對士林 C (乙場地)

第五場次： 11:00-11:20 女子組雙人賽 士林 C 對士林 A (甲場地)

第五場次： 11:00-11:20 男子組雙人賽 大安 A 對士林 D (乙場地)

第六場次： 11:20-11:40 男子組雙人賽 士林 C 對士林 A (甲場地)

第六場次： 11:20-11:40 男子組雙人賽 士林 D 對士林 B (乙場地)

技術會議:

1、日期:110 年 10 月 2 日(星期六)上午 8 點 40 分。

2、地點:文山特殊教育學校四樓體育館舉行。

臺北市 110 年身心障礙運動代表隊選拔賽

特奧滾球參賽名單

男子組四人團體賽

周帝全 (士林區) 林國欽 (士林區) 劉阿牛 (士林區) 劉寶惟 (士林區) 士林男團 A
王世潔 (士林區) 李廣樸 (士林區) 周嘉康 (士林區) 賴秋宏 (士林區) 士林男團 B

男子組雙人賽

周帝全 (士林區) 林國欽 (士林區) 士林男雙 A
劉阿牛 (士林區) 劉寶惟 (士林區) 士林男雙 B
王世潔 (士林區) 李廣樸 (士林區) 士林男雙 C
周嘉康 (士林區) 賴秋宏 (士林區) 士林男雙 D
司馬偉平 (大安區) 周楷杰 (大安區) 大安男雙 A
李鎮翔 (南港區) 廖奕鈞 (南港區) 南港男雙 A

女子組四人團體賽

王明玉 (士林區) 呂紫雯 (士林區) 桂爾漢 (士林區) 蘇詠嵐 (士林區) 士林女團 A
張郡芳 (大安區) 許晏禎 (大安區) 詹欣倫 (大安區) 詹欣庭 (大安區) 大安女團 A

女子組雙人賽

桂爾漢 (士林區) 蘇詠嵐 (士林區) 士林女雙 A
王明玉 (士林區) 呂紫雯 (士林區) 士林女雙 B
石承津 (士林區) 林倍如 (士林區) 士林女雙 C
詹欣倫 (大安區) 詹欣庭 (大安區) 大安女雙 A
張郡芳 (大安區) 許晏禎 (大安區) 大安女雙 B

臺北市 110 年身心障礙運動代表隊選拔賽

特奧羽球技術手冊

壹、競賽資訊

一、競賽日期：110 年 10 月 2、3 日（星期六、日）。

二、競賽地點：臺北市立文山特殊教育學校（臺北市文山區秀明路 1 段 169 號）舉行。

（視報名人數多寡，得刪減比賽日期）

三、競賽項目與參賽類別：特奧類。

（一）特奧男子、女子組

1. 單打賽。

2. 雙打賽。

（二）比賽分組：採國際特奧會競賽管理系統（GMS）編排分組（各單位報名雙打賽，儘量以年齡相近者報名同一隊）。

四、參加辦法：

（一）戶籍規定：須符合競賽規程第七條相關規定。

（二）年齡規定：參賽選手須 8 足歲以上（民國 102 年 10 月 1 日【含】以前出生）。

（三）身體狀況：應經醫院檢查，認定可參加劇烈運動競賽者，證明書自行留存備查，並於報名表申請人簽署處親自簽名。

（四）報名註冊：依據競賽規程第九條規定辦理。

（五）參賽規定：選手或團隊凡經註冊者務須出場與賽，無故棄權除取消參賽資格外，依競賽規程第十七條第八項規定辦理。

五、比賽辦法：

（一）比賽規則：採用國際特奧會最新羽球競賽規則暨中華民國智障者體育運動協會（以下簡稱智體協）審定採行之最新規則。如規則解釋有爭議時，以英文版為準。規則中如有未盡事宜，以審判委員會議之決議為最終判決。

（二）比賽制度：賽制視註冊隊數多寡而訂；並於領隊會議中宣佈之。

六、器材設備：

（一）所有競賽場地器材與設備，均須符合智體協審定採行之最新規則規定。

（二）比賽用球採用中華民國羽球協會審查合格之比賽球。

（三）大會得視比賽項目特殊性，要求各參賽選手別（或貼）本賽會發給之號碼布或著號碼衣。

七、預定賽程：（實際賽程以大會秩序冊公佈時間為主）

貳、管理資訊

一、申訴：所有申訴案件依據競賽規程第十五條規定辦理。

二、比賽爭議之判定：依據競賽規程第十六條規定辦理。

三、罰則：依據競賽規程第十七條規定辦理。

四、獎勵：

（一）依據競賽規程第十二條規定辦理。

（二）決賽後立即頒獎。

（三）凡全部賽程中均未出賽者不予獎勵。

五、選拔：依據競賽規程第十三條規定辦理。

臺北市 110 年身心障礙運動代表隊選拔賽

特奧羽球大會裁判

裁判長：郭怡君

裁判：鄭宇宏 崔中睿 王永森 楊尚諺 高宏斌 黃彥凱 張期平

臺北市 110 年身心障礙運動代表隊選拔賽

特奧羽球賽程表

110 年 10 月 2 日星期六

第一場次： 09:40 男子組個人單打賽(三局兩勝制)

陳人豪 (大安區) 對 楊盛邦 (大安區)

第二場次： 10:00 女子組個人單打賽(友誼賽)

方琇榮 (士林區) 對

第三場次： 10:20 男子組個人雙打賽(友誼賽)

陳人豪 (大安區) 楊盛邦 (大安區) 對

技術會議:

1、日期:110 年 10 月 2 日(星期六)上午 8 點 40 分。

2、地點:文山特殊教育學校四樓體育館舉行。

臺北市 110 年身心障礙運動代表隊選拔賽

特奧羽球參賽名單

男子組個人單打賽

陳人豪（大安區） 楊盛邦（大安區）

男子組個人雙打賽

陳人豪（大安區） 楊盛邦（大安區）

女子組個人單打賽

方琇榮（士林區）