

臺北有愛 運動無礙

臺北市112年身心障礙
運動代表隊選拔賽



指導單位：臺北市府

主辦單位：臺北市府體育局、臺北市府教育局、臺北市立大學

協辦單位：臺北市府衛生局、臺北市立啟明學校、臺北市立啟聰學校、臺北市立臺北特殊教育學校、臺北市立文山特殊教育學校、臺北市立萬芳高中、臺北市12區公所、臺北市體育總會帕拉林匹克協會、臺北市體育總會射擊協會、中華民國智障者體育運動協會

目 錄

籌備處各組名單.....	1
臺北市112年身心障礙運動代表隊選拔賽競賽規程.....	4
競賽場地一覽表.....	12
競賽事項申訴書.....	16
參賽隊職員名單.....	17
參賽人數統計表.....	29
田徑技術手冊(肢體障礙、視覺障礙、智能障礙、聽覺障礙).....	30
田徑大會裁判.....	38
田徑賽程表.....	39
田徑參賽名單.....	44
游泳技術手冊(肢體障礙、視覺障礙、智能障礙、聽覺障礙).....	57
游泳大會裁判.....	62
游泳賽程表.....	63
游泳分組表.....	68
羽球技術手冊(肢體障礙、聽覺障礙).....	82
羽球大會裁判.....	85
羽球賽程時間表.....	86
羽球成績表.....	94
桌球技術手冊(肢體障礙、智能障礙、聽覺障礙).....	95
桌球大會裁判.....	98
桌球賽程時間表.....	99
輪椅網球技術手冊(肢體障礙).....	112
輪椅網球大會裁判.....	114
輪椅網球賽程時間表.....	115
輪椅網球成績報告表.....	119
籃球技術手冊(肢體障礙、聽覺障礙).....	120
籃球大會裁判.....	122
籃球參賽名單.....	123
保齡球技術手冊(肢體障礙、視覺障礙、聽覺障礙).....	125
保齡球大會裁判.....	128
保齡球球道表.....	129

地板滾球技術手冊(肢體障礙)	133
地板滾球大會裁判	135
地板滾球場次表	136
地板滾球賽程表	137
健力技術手冊(肢體障礙)	141
健力大會裁判	143
健力賽程表	144
射擊技術手冊(肢體障礙、聽覺障礙)	145
射擊大會裁判	148
射擊靶位輪次表	149
射箭技術手冊(肢體障礙)	154
射箭大會裁判	156
射箭賽程時間表	157
特奧輪鞋競速技術手冊	158
特奧輪鞋競速大會裁判	160
特奧輪鞋競速參賽名單	161
特奧輪鞋競速賽程表	162
特奧保齡球技術手冊	163
特奧保齡球大會裁判	166
特奧保齡球球道表	167
特奧滾球技術手冊	169
特奧滾球大會裁判	171
特奧滾球參賽名單	172
特奧滾球賽程表	173
特奧羽球技術手冊	177
特奧羽球大會裁判	179
特奧羽球參賽名單	180
特奧羽球賽程表	181
特奧籃球技術手冊	184
特奧籃球參賽名單	187

臺北市 112 年身心障礙運動代表隊選拔賽

籌備處各組名單

行政組

組長：黃力卉

副組長：楊茜惠

組員：黃泓嘉 洪翊云 郭雅婷 吳明彥 林俐 黃心儀
孫懋茜 方晉翊 汪宸生 葉馨 林志坤 蔡郁辰
陳欣慧 郭保瑩 黃聖軒 吳惠英

競賽組

組長：陳鉸澈

組員：謝志鴻 范仁威 曾韻潔 周凱慧 張鏡雯 吳敬 張以晴
樓士豪 張騰方 周秀美 黃詠婕 李青霞 張雅嵐 周李垚
許宏源 李允翔 陳建宇

裁判組

組長：張智鈞

副組長：魏振展

組員：張家榮 班延任 古慧貞 呂維倖 楊家蓁 黃欣惠 邱敬雅
蔡妙梧

場地器材組

組長：張智涵

副組長：賴長琦 許志傑

組員：賴政豪 陳璋哲 吳玉琴 戴豪亨 黃文歆 薛仲仁 林耿豐
黃賢德

獎品組

組長：趙麗華

副組長：陳昭好

組員：李雅雯 張宏旭 楊仁凱 劉銘浩 陳妍君 游松倍
蘇豐政 吳姿儀 楊凱宇 連欣儀 涂炎明 羅志堅
李秀環 王美鈴 蔡金唐 李惠平 陳品均 陳玉芳
林莉萍 鄭淑心 魏筠家 周桂如 李君偉 翁淑慧

體位鑑定組

組長：蔡明蒼

副組長：李昱昕

組員：林微珊 張啟瑩 簡君穎 楊博涵 王晴瓏 張力尤 曹智程

場地佈置組

組長：葉宗青

副組長：張秀雯

組員：廖勇勝 黃聖傑 范馨玉 林采荻 簡玉如 凌鈺涵
趙德寧 李美蒂 林昱均 蔡翠芳 單大民 胡智坤
洪萬菘 周秀玲 林榮祥

射箭組

組長：李冠達

副組長：高子晏

組員：楊家鑫 江依璇 廖國龍 楊智中 史正德
翁睿廷 劉哲翰 吳豐添 方頌恩 王人毅
洪聲翔 陳哲霖 張祐豪 林承慧 陳姝好
羅子涵 陳鈞宥 吳怡蓉 謝承延

特 奧 組

組 長：葉宗青

副組長：湯選平

組 員：趙一檜 潘志鵬 鍾淑妃 張羽柔 張秀雯 廖勇勝
黃聖傑 范馨玉 郭一霆 林昱均 蔡翠芳 單大民
陳怡欣 趙德寧 李美蒂 柯嘉銘 宋祖駿 張進堂
羅稚翔 胡智坤 洪萬菘

服務組

組 長：張惠萍

副組長：高偉傑

組 員：章金德 黃于珊 陳孝勇 呂明玉 邱婉莉 林姿伶
黃琄翔 張愨錦 方郁荼 許慶輝

臺北市 112 年身心障礙運動代表隊選拔賽競賽規程

112 年 7 月 18 日訂定

- 第一條 本市為發展全民體育運動，增進身心障礙市民身心健康，提高運動技術水準及選拔優秀選手代表本市參加 113 年全國身心障礙國民運動會(以下簡稱 113 年全障運)，特舉辦臺北市 112 年身心障礙運動代表隊選拔賽(以下簡稱本選拔賽)，並成立臺北市 112 年身心障礙運動代表隊選拔賽籌備會(簡稱大會)。
- 第二條 日期與地點：本選拔賽訂於中華民國 112 年 10 月 7、8 日(星期六、日)、10 月 14、15 日(星期六、日)、10 月 28、29 日(星期六、日)、11 月 4、5 日(星期六、日)與 11 月 11、12 日(星期六、日)於相關場館(地)舉行(詳如附表 1)。
- 第三條 指導單位：臺北市政府。
- 第四條 主辦單位：臺北市政府體育局、臺北市政府教育局、臺北市立大學。
- 第五條 協辦單位：臺北市政府衛生局、臺北市立啟明學校、臺北市立啟聰學校、臺北市立臺北特殊教育學校、臺北市立文山特殊教育學校、臺北市立萬芳高中、臺北市 12 區公所、臺北市體育總會帕拉林匹克協會、臺北市體育總會射擊協會、中華民國智障者體育運動協會
- 第六條 參賽單位：臺北市各行政區。
- 第七條 選手參賽資格：
- 一、戶籍規定：設籍臺北市，領有身心障礙證明(手冊)，並符合各參賽項目分級、審查標準，且在本市內設籍連續滿三年以上者(以 110 年 1 月 19 日以前設籍為準)，選手得跨行政區報名，但每位選手限代表一行政區參賽。
 - 二、年齡規定：
 - (一)依各種身心障礙國際賽會規則之年齡規定，並訂定於各該競賽種類技術手冊內(各項競賽足歲年齡認定以比賽前 1 天為準)。
 - (二)未滿 18 歲之選手註冊時，應經監護人於「監護人授權同意書」上簽名同意。(如附表 2)。
 - 三、分級及審查：
 - (一)肢障者部分，須列名中華帕拉林匹克總會(以下簡稱帕總)最新公告之分級清單(Classification Master List)者；未列名該分級清單者，不得報名註冊。
 - (二)視障者部分
 1. 須列名帕總帕拉林匹克運動分級中心最新公告之分級清單者。
 2. 為配合 112 年身心障礙運動視障分級鑑定活動期程，大會得接受分級卡逾期之選手先行報名；分級卡逾期之選手請提供原先之分級卡佐證。待帕總公告最新分級清單後，由大會進行資料核對，未列名帕總最新公告之分級清單者，取消參加本賽會資格。

(三)智障者部分

1. 參加聯誼性活動者，採中華民國智障者體育運動協會報名資格，如下：
 - (1) 凡 8 足歲以上在學者報名時，提供各級學校身心障礙學生證明屬智能障礙者或領有新制 ICF 鑑定證明屬心智障礙類者，始能報名。
 - (2) 凡 8 足歲以上非在學者報名時，領有新制 ICF 鑑定證明屬心智障礙類者，始能報名。
2. 參加非聯誼性活動競賽者：
 - (1) 須經帕總心智委員會或國際智障者運動總會審查通過。
 - (2) 未經審查通過者，須檢具符合下列三項條件之相關資料報名註冊，並於本賽會報名截止(112 年 8 月 17 日)後由本局統整轉送帕總心智委員會辦理資格審查。
 - a. 智力功能明顯缺損，指標準化智力測驗分數全量表智商 75 (含) 以下。其分量表間的 IQ 分數有明顯落差者，應再就全量表智商分數重新解釋或判定無效。
 - b. 適應功能明顯不足者，指概念學習、社會性、實用技能等行為層面或整體適應行為功能上有障礙。
 - c. 於 0 至 22 歲發展階段有明顯呈現智能障礙事實者，其智力功能及適應行為評鑑工具依 VIRTUS 認定或採認標準化測量工具；常模 (Norm) 參照測驗，應包括一般常模、特殊群體常模對照，並依系統觀察程序及收集證據。須依帕總心智委員會最新規定辦理。上述所提資料均為帕總心智委員會所發布之最新資料，如後續該會公告更新相關資料，本賽會亦隨之更新。
 - (3) 經帕總心智委員會認定資格不符之時間點與參賽資格之取消原則，說明如下：
 - a. 於本賽會辦理前，帕總心智委員會認定資格不符者，取消參加本賽會資格。
 - b. 於本賽會辦畢後，始經帕總心智委員會認定資格不符者，取消其賽會成績，名次依序遞補。
 - c. 獲選為本市代表隊選手，並業已報名 113 年全障運完成後，始經帕總心智委員會認定資格不符者，除取消其賽會成績外，本市將釐清相關責任歸屬。
 - (4) 參加非聯誼性活動競賽者，於最近一次參與國內各運動種類正式賽事及帕總認可相關賽事之選手，經主辦單位判定資格不符者，不得報名註冊。

(四)聽障者參加本選拔賽者須符合以下其中一項始得報名參賽：

1. 取得國際聽障運動總會(ICSD)聽力登錄號碼者，且審查結果非失格(DQ)者。

2. 凡未取得國際聽障運動總會(ICSD)聽力登錄號碼者須執賽會報名前2個月內之醫學中心或公立醫院鑑定優耳聽力損失55分貝(含)以上之聽力鑑定表辦理報名註冊(聽力鑑定表請至中華民國聽障者體育運動協會官方網站下載, 鑑定採計日期自112年6月1日至8月16日止)。

(五)參加本比賽優勝並獲選參加113年全障運選手,仍須參加分級及審查者,須於正式網路註冊前取得分級及審查通過資格,如資格未符規定,將無法代表本市參加113年全障運。

四、教練規定：

(一)報名非聯誼性活動競賽組別之每位選手,得於報名表填具教練姓名、教練證號、發證單位、所屬協會及發證日期,並檢附教練證影本,後續若選手代表本市參加113年全障運獲獎,有功教練以本次報名時登記為準,且不得要求更改(請審慎填寫),未填報者,視同放棄提報有功教練權利;輔導選手之體育團體以本次報名時登記為準(請審慎填寫),未填報者,視同放棄提報所屬體育團體權利。

(二)報名非聯誼性活動競賽組別之每位選手,報名時填報之教練若未領有教練證,得不檢附教練證資料,最遲須於113年全障運各種類比賽前提供教練專業證明資料。(依據臺北市績優運動選手與教練及學校或體育團體獎勵金發給辦法第五條規定辦理)。

(三)每位選手需簽名確認,惟視障選手簽名得以本人親自蓋章代替。

(四)參賽單位(本市)應遴聘具該競賽種類有效期限內C級以上教練證者擔任代表隊教練。

(五)上揭教練證應經中華民國體育運動總會、中華帕拉林匹克總會、中華民國聽障者體育運動協會或中華民國智障者體育運動協會登錄或授證。

(六)113年全障運臺北市代表隊教練遴選原則：

1. 競賽項目參賽選手數為四人以下之教練人選,應具備該競賽種類C級以上教練證,原則由入選選手填具之指導教練為主,指導選手較多數之教練優先提報,如指導選手數量同樣多數之教練,以選手選拔賽成績先後排名作為提報順序,並於選拔會議核定。

2. 競賽項目參賽選手數為五人以上之教練人選,應具備該競賽種類B級以上教練證,教練名單原則以多數選手所屬協會優先提出推薦,如所屬選手數量同樣多數之協會,則以選手選拔賽成績先後排名作為提報順序,並於選拔會議核定。

3. 如教練經上揭程序仍無法定案,則提交選拔會議議決。

五、參賽證明：選手參加比賽時應隨身佩帶本賽會競賽組製發之選手證,否則不得參賽(選手不得以身分證、健保卡、身心障礙證明(手冊)、服務證、學生證或駕照等證件替代)。

六、參賽限制：

- (一) 每一位選手最多參加同障別中之 2 種類競賽，2 種類競賽個人合計最多只能參加 3 個競賽項目(不包含團體項目，田徑、游泳項目不在此限)。
 - (二) 請選手依競賽規程比賽時間，自行衡量報名比賽項目，如遇比賽時間衝突等情況，請自行負責，大會不同意變更賽程或比賽時間。
- 七、參加競賽性活動者須經公私立綜合醫院檢查認可，得參加劇烈運動競賽(檢查證明自留備查)，並應於報名表申請人簽署處親自簽名。
- 八、各種競賽項目隊職員與選手應填具個人資料授權書(如附表 4)。

第八條 競賽種類：

- 一、國際帕拉林匹克運動會(Paralympic Games)及亞洲帕拉運動會(Asia Para Games)所屬競賽種類：
 - (一) 肢障：01. 田徑 02. 游泳 03. 羽球 04. 桌球 05. 輪椅網球 06. 健力 07. 射擊 08. 輪椅籃球 09. 保齡球 10. 射箭 11. 地板滾球。
 - (二) 視障：01. 田徑 02. 游泳 03. 保齡球。
 - (三) 智障：01. 田徑 02. 游泳 03. 桌球。
- 二、達福林匹克運動會(Deaflympic Games)所屬競賽種類：
 01. 田徑 02. 游泳 03. 羽球 04. 桌球 05. 射擊 06. 籃球 07. 保齡球。
- 三、聯誼性活動：
 - 特殊奧林匹克運動會(Special Olympics Games)所屬運動種類：
 01. 特奧羽球 02. 特奧保齡球 03. 特奧滾球 04. 特奧輪鞋競速 05. 特奧籃球。

第九條 報名註冊、單位報到及領隊(技術)會議：

- 一、報名註冊：
 - (一) 報名簡章等相關資料，請於 112 年 8 月 7 日(星期一)起向各區公所索取紙本或至本賽會官網：<http://dsports.utaipei.edu.tw/>自行下載使用。
 - (二) 一律採取繳交紙本資料報名，填妥完畢後請將紙本資料送至本市任一區公所，送件期間為 8 月 7 日(星期一)起至 8 月 16 日(星期三)止。本市各區公所統整後，請於 8 月 17 日(星期四)下午 5 時前親送至臺北市立大學天母校區行政大樓二樓體育室(臺北市士林區忠誠路二段 101 號)，曾韻潔小姐收，電話：2871-8288 分機 7323。
 - (三) 不接受選手直接送件至大會，一律採取選手送件至本市任一區公所，再由各區公所統整資料親送大會辦理報名。有關資料審查與補件通知統一由大會辦理，補件截止日為 8 月 30 日(星期三)下午 5 時前(詳細補件作業將另行通知須補件者)。
 - (四) 參賽選手請按報名表內容填寫，須附：
 1. 最近 1 個月內核發之戶籍謄本正本(個人記事不省略) 1 份。

2. 身心障礙證明(手冊)影本(正反面),凡未取得國際聽障運動總會(ICSD)聽力登錄號碼之聽障選手,須執賽會報名前2個月內之醫學中心或公立醫院鑑定優耳聽力損失55分貝(含)以上之聽力鑑定表辦理報名註冊(聽力鑑定表請至中華民國聽障者體育運動協會官方網站下載,鑑定採計日期自112年6月1日至8月16日止)。
3. 第七條第三項相關資料影本1份。
4. 未成年選手請附監護人同意書(父母雙方皆為監護人,須共同簽署同意書;有辦理監護登記者,以登記之監護人簽署)。

二、抽籤會議：

球類抽籤於112年9月19日(星期二)上午10時在臺北市立大學天母校區行政大樓6樓C617會議室舉行,由各單位派專人參加抽籤,未到者由競賽組代抽,參加單位不得異議(不另行通知)。

三、參賽單位報到時間及地點：

112年10月6日(星期五)上午10時至10時30分於臺北市立大學天母校區行政大樓6樓C617會議室辦理報到手續,並領取資料(秩序冊、選手證、選手號碼布等),逾時不予受理(不另行通知)。

四、總領隊會議定於112年10月6日(星期五)上午10時30分於臺北市立大學天母校區行政大樓6樓C617會議室舉行(不另行通知)。

五、聯誼性活動領隊會議將另行安排通知。

第十條 競賽規則：依本賽會競賽規程規定。

第十一條 各競賽種類及項目舉行比賽條件：

- 一、各競賽種類註冊須達2個單位以上。
- 二、個人項目及團體項目(指田徑、游泳之接力及桌、羽…等球類之團體賽)註冊人數須達2人(隊)以上,且分屬不同單位。
- 三、各競賽種類(項)得由競賽組視實際需要得併項併組併級比賽,但成績、名次分列。

第十二條 獎勵：

- 一、參加競賽各組各項均錄取前6名,第1至3名頒發獎狀、獎牌,第4至6名頒發獎狀。大會競賽成績提報113年全障運臺北市代表隊選拔委員會評核,作為評選代表臺北市參加「中華民國113年全國身心障礙國民運動會」選手之參考。
- 二、如成績相同名次並列。

第十三條 選拔：

- 一、113年全障運臺北市代表隊選拔委員會成員由本府邀集本市特殊學校代表、臺北市立大學及本市體育總會帕拉林匹克協會等相關專家學者組成。
- 二、113年全障運臺北市代表隊選拔以本賽會競賽組所公布賽事成績先後列

為入選參考依據，經資格審查確認後，列入本市代表隊候選名單，並以成績前 3 名且達標準者為優先入選名單（前項標準係為該成績須優於 111 年全國身心障礙國民運動會公布之前 3 名成績，如 111 年全國身心障礙國民運動會公布是項成績僅有第 1 名或前 2 名，則以第 1 名或前 2 名之成績為選拔標準）。

三、本次賽會選拔之代表隊選手，若 113 年全障運未辦理該參賽項目，則無法代表臺北市參賽。

四、徵召

1. 本市身心障礙運動代表隊選拔賽辦理完竣，各競賽項目經選拔會議確認入選名單後仍有名額，得擇優徵召選手。
2. 選手完成選拔賽報名後，如因故無法參賽，得於本次選拔賽結束後 5 日內，視選手障別，肢障、視障、智能障礙(非聯誼性競賽)由本市體育總會帕拉林匹克協會推薦；聽障由臺北市體育總會聽障運動協會推薦；參加智能障礙聯誼性活動者由中華民國智障者體育運動協會推薦，或代表我國名義出國比賽者，由帕總證明，將納入選拔審查會議討論是否擇優取得代表權。
3. 如選拔賽因疫情或其餘不可抗力之因素致比賽無法辦理，本市代表隊選手由選拔會議依據選手成績證明資料擇優遴選產生。
4. 上述 2 及 3 程序所述之選手，如本市身心障礙運動代表隊選拔賽各競賽項目確認入選名單已足額，則不納入選拔審查會議討論。

第十四條 競賽編配：

- 一、各種運動秩序，依本賽會競賽規程規定編排之。
- 二、比賽制度，訂於各該競賽種類規程中，並於賽前抽籤會議中決定，如有需要，並得安排會前賽。
- 三、選手參賽所需之服裝及比賽用輪椅等，均由參賽者負責，不得要求大會提供。
- 四、選手自備之器材須於下述時間點進行檢驗，始得參賽：田徑項目之鉛球、標槍、鐵餅於比賽前 2 小時送交大會器材組檢驗；其他自備之框架、輪椅、保齡球、地板滾球比賽用球及選手所需之輔具、桌球拍、射箭弓具、射擊槍枝與裝備等，於當日比賽檢錄時，由裁判當場檢驗。

第十五條 申訴：

- 一、有關本選拔賽競賽爭議申訴案件，應依據各競賽種類規則及相關規定辦理；若規則無明文規定者，得先以口頭提出申訴，並於該場次比賽結束後 30 分鐘內，以書面(如附表 5)申訴，未依規定時間內提出者，不予受理。書面申訴應由該代表隊領隊或教練或選手監護人或選手本人簽章，向該競賽種類之裁判長正式提出。
- 二、正式申訴須繳交保證金新臺幣 5,000 元，如經裁定其申訴理由未成立

時，得沒收其保證金繳庫。

第十六條 比賽爭議之判定：

- 一、規則有明文規定者，以裁判員之判決為終決。
- 二、規則無明文規定者，由該競賽種類之審判委員會判定之，其判決為終決。

第十七條 罰則：

- 一、參賽選手如有資格不符或冒名頂替出場比賽，經查證屬實者，取消其參賽資格及已得或應得之名次與成績，並收回已發給之獎牌、獎狀。
- 二、參加團體運動項目之團隊，如有選手資格不符或冒名頂替出場比賽，經查證屬實者，取消該隊之前參賽成績及之後參賽資格。但判決以前已賽之場次不再重賽。
- 三、選手、職員及教練於比賽期間，如有違背運動精神之行為(對裁判員有不正當行為導致延誤或妨礙比賽等)時，除各有關審判委員會當場予以停賽處分外，按下列罰則處分之：

(一)選手毆打裁判員：

1. 個人項目：取消該選手繼續參賽之資格，並終身停止該選手參加本選拔賽任何種類之比賽。
2. 團隊項目：取消該隊繼續參賽之資格，及該團隊參加本屆全國身心障礙國民運動會該單項之比賽權利。同時，該隊毆打裁判員之選手亦按個人項目之罰則處理。

(二)職員毆打裁判員：

1. 取消該職員繼續行使職權之資格，並終身停止該職員擔任本選拔賽任何種類之職員或選手。
2. 取消該職員終身代表臺北市參加全國身心障礙國民運動會任何種類之職員或選手權利。

(三)選手或職員故意妨礙、延誤比賽或擾亂會場：

1. 經裁判員或審判委員當場勸導無效，除競賽規則另有規定外，未於10分鐘內恢復比賽時，取消該選手或職員(隊)繼續參賽之資格。
2. 情節嚴重者，得取消該選手或職員參加本屆及下一屆本選拔賽該單項之比賽。

- 四、具學生或軍公教職員身分者，若違反前述各項規定時，由大會函請所屬主管機關議處。
- 五、裁判員毆打職員或選手，取消該裁判員繼續行使職權之資格，並終身禁止該裁判員擔任本選拔賽之裁判員。
- 六、已註冊之選手，凡經舉發被判處禁賽，而尚未解除禁賽處分者，不得出場及遞補，代表隊其他職員亦同。

- 七、選手證照片與本人不符時，應於各競賽種類技術會議提出更正，除不可歸責其本人者外，應取消比賽資格。
- 八、選手或團隊凡經註冊者務須出場與賽，無故棄權除取消續參賽資格外，經由該競賽種類審判委員會議議決屬實者，停止其參加下一屆本選拔賽比賽之權利，並取消其已獲得之名次。
- 九、職員不得兼任本單位以外縣市之職員，選手亦不得兼任其他縣市之職員，否則取消其所兼職員資格。
- 十、裁判員不得兼任各代表隊之職員、選手，否則取消其裁判員資格。

第十八條 本規程如有未盡事宜，由大會修正後公布實施，網址：<http://dsports.utaipei.edu.tw/>
本規程經籌備會通過實施，修正時亦同。

附表 1

臺北市 112 年身心障礙運動代表隊選拔賽競賽場地一覽表

112 年 9 月 25 日修正

項次	比賽項目	場館	比賽日期	地址
1	田徑	臺北市立大同高中 (臺北田徑場預計整修至 11/27)	11/4	10485 臺北市中山區長春路 167 號
2	健力	臺北市體育總會健力協會(訓練站)	11/4	臺北市士林區中正路 407 號 1 樓
3	游泳	臺北市立大學- 天母校區詩欣館游泳池	11/11-12	111 臺北市士林區忠誠路二段 101 號
4	桌球	臺北體育館 1 樓	10/14	105 臺北市松山區南京東路 4 段 10 號
5	籃球	臺北體育館 1 樓	11/4	105 臺北市松山區南京東路 4 段 10 號
6	羽球	臺北體育館 7 樓	10/14	105 臺北市松山區南京東路 4 段 10 號
7	輪椅網球	臺北天母網球場(室外場) (雨備：臺北市立大學詩欣館 5 樓)	10/14-15	111 臺北市士林區忠誠路二段
8	射擊	文山運動中心-5 樓	10/7-8	116 臺北市文山區興隆路三段 222 號
9	射箭	萬芳高中-射箭場	10/7	116 臺北市文山區興隆路 3 段 115 巷 1 號
10	保齡球	新莊亞運保齡球館	10/14	242 新北市新莊區化成路 338 號
11	地板滾球	臺北市立臺北特殊教育學校	11/5	111 臺北市士林區忠誠路二段 207 巷 3 號
12	特奧滾球	臺北市立文山特殊教育學校	10/14	116 臺北市文山區秀明路一段 169 號
13	特奧羽球	臺北市立文山特殊教育學校	10/14	116 臺北市文山區秀明路一段 169 號
14	特奧保齡球	新莊亞運保齡球館	10/14	242 新北市新莊區化成路 338 號
15	特奧輪鞋競速	臺北市迎風河濱公園-溜冰場 (雨備：待確認)	10/28	105 臺北市松山區濱江街 7 號
16	特奧籃球	臺北體育館 1 樓	11/4	105 臺北市松山區南京東路 4 段 10 號

中華民國 113 年全國身心障礙國民運動會監護人授權同意書
(臺北市 112 年身心障礙運動代表隊選拔賽)

未滿 18 歲之選手或成年惟屬受監護宣告者註冊時，應經監護人於「監護人授權同意書」上簽名同意。

代表縣市	臺北市	性別	<input type="checkbox"/> 男 <input type="checkbox"/> 女
選手姓名		出生年月日	年 月 日
身分證字號		參賽組別及種類	
監護人姓名		與被監護人關係	

監護人聲明

本人為_____選手合法監護人，已詳細閱讀並瞭解本聲明書之內容。為保證被監護人順利參加臺北市 112 年身心障礙運動代表隊選拔賽，本人自願簽署本聲明。

一、本人將監護權委託給被監護人所屬縣市運動代表隊領隊及教練行使。在為保證被監護人順利參加臺北市 112 年身心障礙運動代表隊選拔賽之需要時，領隊及教練可以代替本人履行以下責任：

- (一)帶領被監護人往返臺北市 112 年身心障礙運動代表隊選拔賽舉辦地點，參加臺北市 112 年身心障礙運動代表隊選拔賽。
- (二)根據賽事、文化教育活動或其他官方安排事項之需要，提供被監護人個人資料，簽署同意書以及其他應臺北市 112 年身心障礙運動代表隊選拔賽籌備處官方要求之行為。
- (三)為治療被監護人任何疾病或遭受的傷害之需要，簽署醫療同意書等醫療部門要求簽署之文件。
- (四)代理被監護人處理各類法律事務(包括但不限於處分實體或程序權利)。
- (五)本監護人其他應盡之監護責任。

二、臺北市 112 年身心障礙運動代表隊選拔賽籌備會無需履行本聲明之行為承擔任何責任。

三、無條件同意臺北市 112 年身心障礙運動代表隊選拔賽籌備會根據賽事、文化教育活動或其他官方安排事項之需要非商業使用本聲明的相關資訊。

監護人(簽名)：

年 月 日

選手教練確認

根據參加者經常居所地的法律規定，該參加者監護人具有簽署本聲明的全部權利，該聲明確為監護人親筆簽署。代表團團長具有接受監護權委託的資格，能夠履行本聲明涉及的監護責任。

教練(簽名)：

年 月 日

中華民國 113 年全國身心障礙國民運動會

(臺北市 112 年身心障礙運動代表隊選拔賽)

聽障運動員聽力鑑定表

(未取得國際聽障運動總會(ICSD)聽力登錄號碼之聽障選手使用)

鑑定日期： 年 月 日

參加單位： 縣/市

姓名： 性別：男 女

身分證字號：

出生年月日：

參賽種類：田徑 游泳 保齡球 羽球 桌球 籃球 射擊

鑑定紀錄：

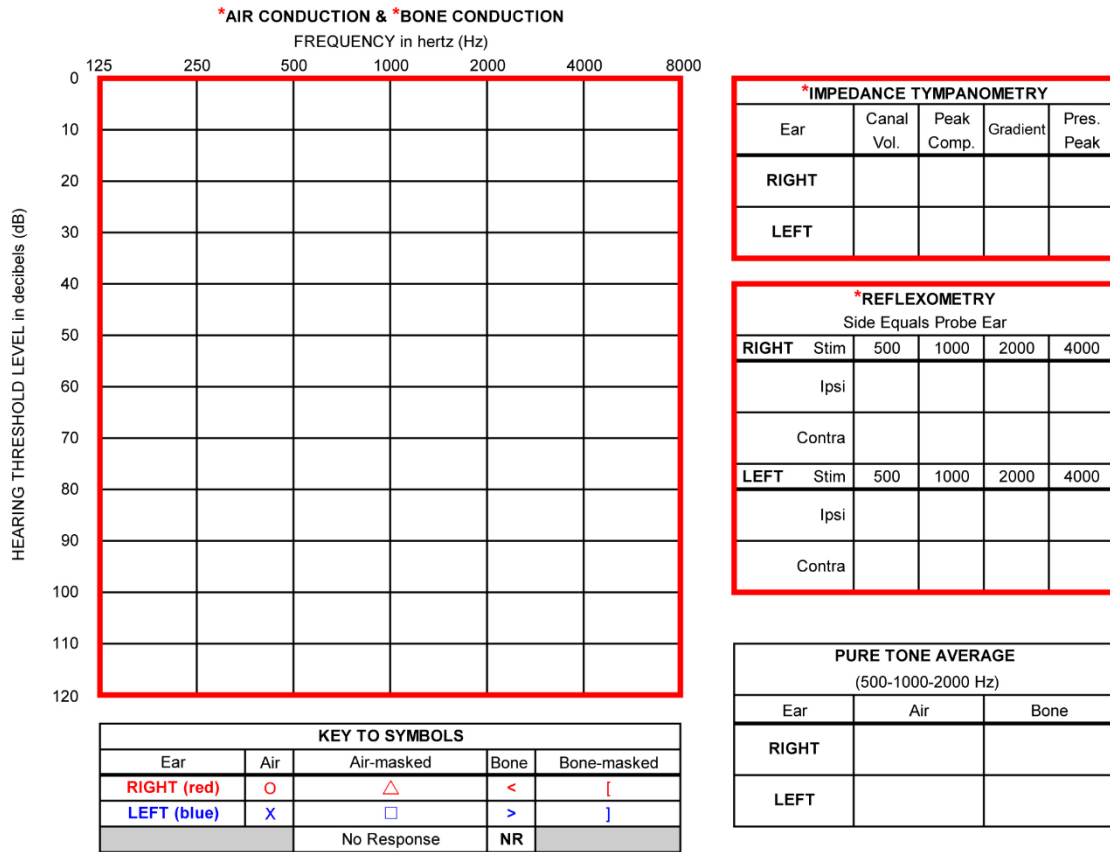

參賽標準：優耳聽力損失 55 分貝(含)以上

鑑定結果：是否符合 是 否

鑑定醫院：

鑑定醫師：

(簽章)

專科醫師字號：

臺北市 112 年身心障礙運動代表隊選拔賽 各種競賽項目隊職員、選手個人資料授權書

本人同意授權提供個人資料於本次賽會及相關單位必要性之使用，且本人個資必須採取安全妥適之保護措施，非經本人同意或法律規定外，不得揭露於第三者或散佈。

【立同意人】

姓名： (親自簽名)

職稱：

依據「個人資料保護法」(以下簡稱個資法)，請詳細閱讀臺北市政府(112年身心障礙運動代表隊選拔賽籌備會)依個資法第8條及第9條規定所為以下「報名個人資料蒐集、處理及利用告知事項」。

一、機構名稱：臺北市政府(112年身心障礙運動代表隊選拔賽籌備會)。

二、個人資料蒐集之目的：臺北市政府/基於辦理112年身心障礙運動代表隊選拔賽提供得標廠商相關證件製作、保險等相關事宜。

三、個人資料之蒐集方式：透過直接網路報名及書面審核資料而取得個人資料。

四、個人資料之類別：

112年身心障礙運動代表隊選拔賽籌備會所蒐集之個人資料分為：識別個人者(C001註)、政府資料中之辨識者(C003)、個人描述(C011)、身體描述(C012)、婚姻之歷史(C022)、移民情形(C033)之居留證、旅行及其他遷徙細節(C034)、學校紀錄(C051)、資格或紀錄(C052)等個人資料類別，內容包括姓名、國民身分證或居留證或護照號碼、生日、相片、性別、教育資料、身體描述、緊急聯絡人、住址、電子郵遞地址、聯絡資訊…等。

五、個人資料處理及利用：

(一)個人資料利用之期間：除法令或中央事業主管單位另有規定辦理臺北市112年身心障礙運動代表隊選拔賽成績資料保存期限外，上開蒐集目的完成至參與113年全國身心障礙國民運動會賽會結束一個月所需之期間為利用期間。

(二)個人資料利用之地區：台灣地區(包括澎湖、金門及馬祖等地區)或經登記註冊報名人授權處理、利用之地區。

(三)個人資料利用之對象：除臺北市政府(112年身心障礙運動代表隊選拔賽籌備會)本身外，尚包括113年全國身心障礙國民運動會籌備處於完成上開蒐集目的之相關合作單位，包含教育部、中華帕拉林匹克總會、中華民國智障者體育運動協會、中華民國聽障者體育運動協會、相關證件製作之得標廠商、保險得標廠商、或其他學術研究機構等。

六、登記報名註冊人如未提供真實且正確完整之個人資料，將導致影響後續比賽之權益。

七、臺北市112年身心障礙運動代表隊選拔賽籌備會得依法令規定或主管機關或司法機關依法所為之要求，將個人資料或相關資料提供予相關主管機關或司法機關。

八、除法令另有規定或主管機關另有要求外，若登記報名註冊人向臺北市112年身心障礙運動代表隊選拔賽籌備會提出停止蒐集處理、利用或請求刪除個人資料之請求，妨礙臺北市112年身心障礙運動代表隊選拔賽籌備會執行職務或完成上開蒐集目的，或導致臺北市112年身心障礙運動代表隊選拔賽籌備會違背法令或主管機關之要求時，臺北市112年身心障礙運動代表隊選拔賽籌備會得繼續蒐集、處理、利用或保留個人資料。

九、登記報名註冊人拒絕臺北市112年身心障礙運動代表隊選拔賽籌備會蒐集個人資料，將導致無法進行登記註冊報名，進而無法參加本次賽會。註：個人資料保護法之特定目的及個人資料之類別代號

附表 5

臺北市 112 年身心障礙運動代表隊選拔賽競賽事項申訴書

申訴事由		時間及地點	時間： 年 月 日 時 分 地點：		
申訴事實					
證件或關係人					
單位領隊	(簽章)	單位教練	(簽章)	申訴時間	年 月 日 時 分
繳交保證金伍仟元	(收款人簽章)	<input type="checkbox"/> 申訴有理，退回保證金。 (收款人：) <input type="checkbox"/> 申訴無理，沒收保證金，並繳至大會行政組處理。 (收款人：)			
裁判長意見					
審判委員會判決					

審判委員會召集人： (簽章)

附註：1. 凡未按各項規定辦理之申訴案件概不受理。

2. 單位代表領隊簽章權，可依各單項競賽規程之規定，書面申訴書須於該場次比賽結束後 30 分鐘內由代表隊領隊、教練或由監護人或本人簽章辦理。

臺北市112年身心障礙運動代表隊選拔賽
各區參賽隊職員名單
松山區

總領隊：游竹萍 領隊：冀凱倩 管理：葉文昭 管理：王振宇

肢能障礙 女 7 人 男 10 人

女

林好倩 徐婉琪 陳玉華 陳明玲 蕭淑卿
顧書寧 顧雁寧

男

林鈺翔 林榮福 林銘慶 張志榮 郭亞聖
陳仲達 楊政龍 蔡演昇 蔡聰瑋 鄭自強

視能障礙 女 3 人 男 5 人

女

王采璇 吳曉萍 邱珮瑜

男

王建立 王國松 江志忠 徐正興 楊志賢

聽能障礙 女 2 人 男 3 人

女

張宜君 陳莉蓓

男

張力仁 郭岳東 廖瑞友

智能障礙 女 1 人 男 2 人

女

屠若琳

男

王昱崴 林憲駿

臺北市112年身心障礙運動代表隊選拔賽
各區參賽隊職員名單
信義區

總領隊：陳冠伶 領隊：李慶錦 管理：林秀英 管理：陳盈郡

肢能障礙 女 5 人 男 3 人

女

王念慈 李秀英 張月珍 陳瑞英 楊伊宸

男

李金峯 盧泰安 蕭國維

聽能障礙 女 3 人 男 3 人

女

范榮玉 張淑玲 黃碧儀

男

黃登福 萬澧 鄭崑駿

智能障礙 女 0 人 男 1 人

男

陳旻亨

臺北市112年身心障礙運動代表隊選拔賽 各區參賽隊職員名單 大安區

總領隊：林明寬 領隊：李炉山 管理：陳均育

技能障礙 女 3 人 男 18 人

女

巫春梅 林彥汝 蔡奕琳

男

王建翔 何秉錡 呂駿逸 李耀堂 邢人中

張育豪 梁金楠 郭文生 陳宗正 陳昱良

陳柏翰 彭文龍 曾文郡 曾聖漢 游之霆

蔡秉澄 鄭漢琮 簡建民

聽能障礙 女 2 人 男 3 人

女

林婉如 胡成美

男

朱文凱 洪裕堯 竇方遠

智能障礙 女 0 人 男 1 人

男

盧永彬

特奧 女 7 人 男 11 人

女

方柏涵 陳以蓁 楊毓真 葉映彤 詹欣倫

詹欣庭 簡安琪

男

余晉翔 杜品勳 莊博勛 許皓鈞 陳司桓

陳哲其 劉秉宜 蔡宗紘 鄭世新 蕭亞南

謝博安

臺北市112年身心障礙運動代表隊選拔賽 各區參賽隊職員名單 中山區

總領隊：李美麗 領隊：許嘉洺 管理：薛裕芬

技能障礙 女 9 人 男 14 人

女

李佳婕	陳玲樺	陳素蓮	陳碧蓮	黃正宜
黃淑梅	黃淑華	楊綵縈	葉淑惠	

男

王國聰	王勝雄	胡萬舜	張惠民	許智勇
陳森棋	陳駿杰	黃榮財	楊佑誠	劉文章
蔡天富	蔡宗達	蔡智同	謝政通	

視能障礙 女 3 人 男 8 人

女

林立翎	陳娥驥	鄭竹君		
-----	-----	-----	--	--

男

朱明中	林立翔	林昕緯	孫勤凱	徐正文
許宗榮	劉偉成	賴智傑		

聽能障礙 女 12 人 男 13 人

女

白清芳	卓佩好	林文芳	林郁嘉	倪嘉伶
郭力瑞	郭嘉秘	劉欣瑜	賴好甄	薛書敏
謝宜玲	謝雅筑			

男

吳尚澤	初紹倫	周宗憲	林家宇	翁麒量
莊詠智	黃元和	黃正豪	黃燦榮	葉俊佑
賴彥宏	戴文祺	羅盛堂		

智能障礙 女 0 人 男 2 人

男

林慕華	陳書樓			
-----	-----	--	--	--

臺北市112年身心障礙運動代表隊選拔賽 各區參賽隊職員名單 中正區

總領隊：林聰明 領隊：黃文麗 管理：陳思翰 管理：游雅竹

肢能障礙 女 4 人 男 11 人

女

施惠蘋 陳玉連 潘稚莠 謝宛蓁

男

王欣旗 石義強 林延栓 高永芳 莊裕斌

許德英 黃仁容 劉瑋旂 賴彥廷 賴復寰

謝錫裕

視能障礙 女 5 人 男 5 人

女

李芝蘊 張馨方 童廷芬 劉雅婷 賴雪月

男

古昆泰 施養仁 柯茗碩 高仁傑 楊川輝

聽能障礙 女 3 人 男 2 人

女

陳芊儒 蔡秀倖 謝宛錚

男

江正逸 沈皇甫

智能障礙 女 2 人 男 2 人

女

董宜安 黎懿亞

男

黃愷鈞 魏承憲

特奧 女 1 人 男 3 人

女

黃韻仔

男

邱禹睿 莊昇華 魏承憲

臺北市112年身心障礙運動代表隊選拔賽 各區參賽隊職員名單 大同區

總領隊：方越琦 領隊：周之雅 管理：王孟修 管理：周玫足

肢能障礙 女 2 人 男 6 人

女

胡瑾玲 徐筱芸

男

洪文隆 郭昭南 楊孟璋 葉定坤 盧威辰

賴永權

視能障礙 女 0 人 男 6 人

男

吳俊佑 周彥廷 林陸堯 陳柏佑 黃成校

葉豐源

聽能障礙 女 7 人 男 6 人

女

林紓禎 林愛珠 林頤 許安誼 陳蘭鳳

劉佩芳 簡綾圻

男

王柏淳 李建輝 邱奕皓 郭士彰 陳世育

彭俊傑

智能障礙 女 0 人 男 1 人

男

林煒晟

特奧 女 0 人 男 1 人

男

黃威翰

臺北市112年身心障礙運動代表隊選拔賽 各區參賽隊職員名單 萬華區

總領隊：詹天保 領隊：呂明珠 管理：宋文萍

肢能障礙 女 5 人 男 4 人

女

石光靜 吳宜珊 胡光秋 陳素真 楊慧娥

男

朱為中 徐瑞仁 廖克松 蒲貴煜

聽能障礙 女 5 人 男 3 人

女

林美君 林香孜 莊廷儀 陳溫妮 黃淑敏

男

林呈恩 郭冠銘 謝盛福

智能障礙 女 1 人 男 1 人

女

李婧萱

男

陳廷軒

臺北市112年身心障礙運動代表隊選拔賽 各區參賽隊職員名單 文山區

總領隊：鄭裕峯 領隊：張勝凱 管理：朱可淮 管理：高婉婷

肢能障礙 女4人 男3人

女

王心嵐 呂美美 涂麗茹 張美玉

男

李俊瑯 高明賢 劉明堂

視能障礙 女1人 男4人

女

李怡慧

男

邱文昇 梁耿縉 黃郁曉 謝少薰

聽能障礙 女3人 男5人

女

王玉琴 朱宣潔 高雅茹

男

高賡祖 黃丞逸 廖永仁 謝育倫 謝耀瑩

智能障礙 女0人 男2人

男

高子紘 蔣孟翰

臺北市112年身心障礙運動代表隊選拔賽
各區參賽隊職員名單
南港區

總領隊：蔡明儒 領隊：李鈴宏 管理：吳義彬 管理：廖紫琳

肢體障礙 女 4 人 男 10 人

女

李怡寬 許月雀 陳美蘭 趙晉蘭

男

王偉軒 宋金龍 李金澤 林金達 黃子軒

黃明輝 鄭茗中 謝勢勝 簡欣瑜 羅偉凱

智能障礙 女 1 人 男 1 人

女

王韋婕

男

林明鍇

特奧 女 1 人 男 5 人

女

吳宜紡

男

吳秉軒 張若谷 陳立勳 楊哲瑋 潘竑達

臺北市112年身心障礙運動代表隊選拔賽 各區參賽隊職員名單 內湖區

總領隊：林秉宏 領隊：釗鴻海 管理：楊善喆

肢能障礙 女 4 人 男 12 人

女

呂嘉儀 李淑敏 徐雪娟 黃淑妮

男

王一旻 江隆鴻 范振信 徐愷 張有志

張學恆 許明峯 陳先覺 陳銘孝 熊孝元

蔡昆芳 鍾錦焜

視能障礙 女 0 人 男 1 人

男

邱旭鈺

聽能障礙 女 0 人 男 3 人

男

林根 郭尊誠 黃清璿

智能障礙 女 0 人 男 2 人

男

張品清 黃大祐

臺北市112年身心障礙運動代表隊選拔賽 各區參賽隊職員名單 士林區

總領隊：洪進達 領隊：許純綺 管理：林白玉

技能障礙 女 8 人 男 22 人

女

吳宣萱	吳研嘉	吳瑞璧	邱思旻	袁美鳳
蔣宛星	鄧詠庭	羅幸惠		

男

方志宗	王佳緯	李文豪	李文瀚	周彥均
林正哲	林哲揚	胡銘福	徐永成	徐浩銓
翁宇裕	張浩瑀	張維捷	陳國綉	黃信智
黃柏勳	葉恩銓	廖宸漢	劉家承	鄭宇辰
賴坤玉	簡子翔			

視能障礙 女 0 人 男 3 人

男

周宗文	高駿逸	謝宗翰
-----	-----	-----

聽能障礙 女 2 人 男 8 人

女

陳郁珊	劉兆中	
-----	-----	--

男

高子軒	高子斌	張立孝	陳治年	楊榮宗
鄭成鼎	鄭淮	關嘉銘		

智能障礙 女 0 人 男 1 人

男

邱羣祐

特奧 女 9 人 男 12 人

女

方琇榮	王明玉	吳靜華	呂紫雯	李常瑜
尚沛儀	林倍如	桂爾漢	蘇詠嵐	

男

王世潔	李宇智	李常源	周帝全	周嘉康
張宜禾	黃妙龍	葉儒聰	劉阿牛	劉超倫
劉寶惟	賴秋宏			

臺北市112年身心障礙運動代表隊選拔賽

各區參賽隊職員名單

北投區

總領隊：吳重信 領隊：李祥德 管理：陳羽雯 管理：涂崇宇

技能障礙 女 11 人 男 3 人

女

吳蕙瑛	李冠儀	張嘉云	張慧芬	許淑絮
郭琇芸	陳藍怡	曾韻蓉	葉麗琴	劉元卉

羅凱惠

男

游勝旭	黃國泰	蔡坤陵
-----	-----	-----

聽能障礙 女 3 人 男 1 人

女

張玉芳	張堯茜	張堯茲
-----	-----	-----

男

曾孝華

智能障礙 女 1 人 男 1 人

女

葉家嘉

男

周哲民

特奧 女 1 人 男 1 人

女

葉家嘉

男

周哲民

臺北市112年身心障礙運動代表隊選拔賽人數統計表

類別	肢障		視障		智障		聽障		特奧		小計		合計
	男	女	男	女	男	女	男	女	男	女	男	女	
松山區	10	7	5	3	2	1	3	2	0	0	20	13	33
信義區	3	5	0	0	1	0	3	3	0	0	7	8	15
大安區	18	3	0	0	1	0	3	2	11	7	33	12	45
中山區	14	9	8	3	2	0	13	12	0	0	37	24	61
中正區	11	4	5	5	2	2	2	3	3	1	22	15	37
大同區	6	2	6	0	1	0	6	7	1	0	20	9	29
萬華區	4	5	0	0	1	1	3	5	0	0	8	11	19
文山區	3	4	4	1	2	0	5	3	0	0	14	8	22
南港區	10	4	0	0	1	1	0	0	5	1	16	6	22
內湖區	12	4	1	0	2	0	3	0	0	0	18	4	22
士林區	22	8	3	0	1	0	8	2	12	9	46	19	65
北投區	3	11	0	0	1	1	1	3	1	1	5	15	20
小計	116	66	32	12	17	6	50	42	33	19	246	144	390

臺北市 112 年身心障礙運動代表隊選拔賽

田徑技術手冊（肢體障礙、視覺障礙、智能障礙、聽覺障礙）

壹、競賽資訊

一、競賽日期：112 年 11 月 4、5 日（星期六、日）。

二、競賽地點：臺北市立大同高中（臺北市中山區長春路 167 號）舉行。

（視報名人數多寡，得刪減比賽日期）

三、競賽項目與參賽類別：肢體障礙、視覺障礙、智能障礙、聽覺障礙 4 類。

（一）肢體障礙：

1. 肢體障礙男子組

第一組（腦性麻痺男子輪椅組）：

徑賽：

(1)100 公尺—腦性麻痺 T31 級／T32 級／T33 級／T34 級

(2)200 公尺—腦性麻痺 T31 級／T32 級／T33 級／T34 級

(3)400 公尺—腦性麻痺 T31 級／T32 級／T33 級／T34 級

(4)800 公尺—腦性麻痺 T31 級／T32 級／T33 級／T34 級

田賽：

(1)鉛球—腦性麻痺 F32 級／F33 級／F34 級

(2)鐵餅—腦性麻痺 F32 級／F33 級／F34 級

(3)標槍—腦性麻痺 F33 級／F34 級

(4)擲桿(club throw) —腦性麻痺 F31 級/F32 級

第二組（腦性麻痺男子站立組）：

徑賽：

(1) 100 公尺—腦性麻痺 T35 級／T36 級／T37 級／T38 級

(2) 200 公尺—腦性麻痺 T35 級／T36 級／T37 級／T38 級

(3) 400 公尺—腦性麻痺 T35 級／T36 級／T37 級／T38 級

(4)1500 公尺—腦性麻痺 T35 級／T36 級／T37 級／T38 級

田賽：

(1)鉛球—腦性麻痺 F35 級／F36 級／F37 級／F38 級

(2)鐵餅—腦性麻痺 F35 級／F36 級／F37 級／F38 級

(3)標槍—腦性麻痺 F35 級／F36 級／F37 級／F38 級

(4)跳遠—腦性麻痺 F35 級/F36 級/F37 級/F38 級

	鉛球	鐵餅	標槍	擲桿
F31				397 克
F32	2 公斤	1 公斤	NE	397 克
F33	3 公斤	1 公斤	600 克	
F34	4 公斤	1 公斤	600 克	
F35	4 公斤	1 公斤	600 克	
F36	4 公斤	1 公斤	600 克	
F37	5 公斤	1 公斤	600 克	
F38	5 公斤	1.5 公斤	800 克	

第三組（脊椎損傷、小兒麻痺、截肢及其他肢體障礙男子輪椅組）：

徑賽：

- (1) 100 公尺—徑賽輪椅組 T51 級/T52 級/T53 級/T54 級
- (2) 200 公尺—徑賽輪椅組 T51 級/T52 級/T53 級/T54 級
- (3) 400 公尺—徑賽輪椅組 T51 級/T52 級/T53 級/T54 級
- (4) 800 公尺—徑賽輪椅組 T51 級/T52 級/T53 級/T54 級
- (5)1500 公尺—徑賽輪椅組 T51 級/T52 級/T53 級/T54 級

田賽：

- (1)鉛球—田賽輪椅組 F52 級/F53 級/F54 級/F55 級/F56 級/F57 級
- (2)鐵餅—田賽輪椅組 F51 級/F52 級/F53 級/F54 級/F55 級/F56 級/F57 級
- (3)標槍—田賽輪椅組 F52 級/F53 級/F54 級/F55 級/F56 級/F57 級
- (4)擲桿(club throw) —田賽輪椅組 F51 級

	鉛球	鐵餅	標槍	擲桿
F51	NE	1 公斤	NE	397 克
F52	2 公斤	1 公斤	600 克	
F53	3 公斤	1 公斤	600 克	
F54	4 公斤	1 公斤	600 克	
F55	4 公斤	1 公斤	600 克	
F56	4 公斤	1 公斤	600 克	
F57	4 公斤	1 公斤	600 克	

第四組（脊椎損傷、小兒麻痺、截肢及其他肢體障礙男子站立組）：

徑賽：

- (1)100 公尺—徑賽站立組 T40 級/T41 級/T42 級/T43 級/T44 級/T45 級/T46 級/

T47 級

(2)200 公尺—徑賽站立組 T40 級/T41 級/T42 級/T43 級/T44 級/T45 級/T46 級/
T47 級

(3)400 公尺—徑賽站立組 T40 級/T41 級/T42 級/T43 級/T44 級/T45 級/T46 級/
T47 級

田賽：

(1)鉛球—田賽站立組 F40 級/F41 級/F42 級/F43 級/F44 級/F45 級/F46 級

(2)鐵餅—田賽站立組 F40 級/F41 級/F42 級/F43 級/F44 級/F45 級/F46 級

(3)標槍—田賽站立組 F40 級/F41 級/F42 級/F43 級/F44 級/F45 級/F46 級

(4)跳高—田賽站立組 F40 級/F41 級/F42 級/F43 級/F44 級/F45 級/F46 級

(5)跳遠—田賽站立組 F40 級/F41 級/F42 級/F43 級/F44 級/F45 級/F46 級

	鉛球	鐵餅	標槍
F40	4 公斤	1 公斤	600 克
F41	4 公斤	1 公斤	600 克
F42	6 公斤	1.5 公斤	800 克
F43	6 公斤	1.5 公斤	800 克
F44	6 公斤	1.5 公斤	800 克
F45	6 公斤	1.5 公斤	800 克
F46	6 公斤	1.5 公斤	800 克

第五組（脊椎損傷、小兒麻痺、截肢及其他肢體障礙男子組）：五項

(1)五項—(T/F44) (T/F56)

2. 肢體障礙女子組

第一組（腦性麻痺女子輪椅組）：

徑賽：

(1)100 公尺—腦性麻痺 T31 級/T32 級/T33 級/T34 級

(2)200 公尺—腦性麻痺 T31 級/T32 級/T33 級/T34 級

(3)400 公尺—腦性麻痺 T31 級/T32 級/T33 級/T34 級

(4)800 公尺—腦性麻痺 T31 級/T32 級/T33 級/T34 級

田賽：

(1)鉛球—腦性麻痺 F32 級/F33 級/F34 級

(2)鐵餅—腦性麻痺 F32 級/F33 級/F34 級

(3)標槍—腦性麻痺 F33 級/F34 級

(4)擲桿(club throw) —腦性麻痺 F31 級/F32 級

第二組 (腦性麻痺女子站立組)：

徑賽：

(1)100 公尺—腦性麻痺 T35 級/T36 級/T37 級/T38 級

(2)200 公尺—腦性麻痺 T35 級/T36 級/T37 級/T38 級

(3)400 公尺—腦性麻痺 T35 級/T36 級/T37 級/T38 級

(4)800 公尺—腦性麻痺 T35 級/T36 級/T37 級/T38 級

田賽：

(1)鉛球—腦性麻痺 F35 級/F36 級/F37 級/F38 級

(2)鐵餅—腦性麻痺 F35 級/F36 級/F37 級/F38 級

(3)標槍—腦性麻痺 F35 級/F36 級/F37 級/F38 級

(4)跳遠—腦性麻痺 F35 級/F36 級/F37 級/F38 級

	鉛球	鐵餅	標槍	擲桿
F31				397 克
F32	2 公斤	1 公斤	NE	397 克
F33	3 公斤	1 公斤	600 克	
F34	3 公斤	1 公斤	600 克	
F35	3 公斤	1 公斤	600 克	
F36	3 公斤	1 公斤	600 克	
F37	3 公斤	1 公斤	600 克	
F38	3 公斤	1 公斤	600 克	

第三組 (脊椎損傷、小兒麻痺、截肢及其他肢體障礙女子輪椅組)：

徑賽：

(1) 100 公尺—徑賽輪椅組 T51 級/T52 級/T53 級/T54 級

(2) 200 公尺—徑賽輪椅組 T51 級/T52 級/T53 級/T54 級

(3) 400 公尺—徑賽輪椅組 T51 級/T52 級/T53 級/T54 級

(4) 800 公尺—徑賽輪椅組 T51 級/T52 級/T53 級/T54 級

(5)1500 公尺—徑賽輪椅組 T51 級/T52 級/T53 級/T54 級

田賽：

- (1)鉛球—田賽輪椅組 F52 級／F53 級／F54 級／F55 級／F56 級／F57 級
- (2)鐵餅—田賽輪椅組 F51 級／F52 級／F53 級／F54 級／F55 級／F56 級／F57 級
- (3)標槍—田賽輪椅組 F52 級／F53 級／F54 級／F55 級／F56 級／F57 級
- (4)擲桿(club throw) —田賽輪椅組 F51 級

	鉛球	鐵餅	標槍	擲桿
F51	NE	1 公斤	NE	397 克
F52	2 公斤	1 公斤	600 克	
F53	3 公斤	1 公斤	600 克	
F54	3 公斤	1 公斤	600 克	
F55	3 公斤	1 公斤	600 克	
F56	3 公斤	1 公斤	600 克	
F57	3 公斤	1 公斤	600 克	

第四組（脊椎損傷、小兒麻痺、截肢及其他肢體障礙女子站立組）：

徑賽：

- (1)100 公尺—徑賽站立組 T40 級／T41 級／T42 級／T43 級／T44 級／T45 級／T46 級／
T47 級
- (2)200 公尺—徑賽站立組 T40 級／T41 級／T42 級／T43 級／T44 級／T45 級／T46 級／
T47 級
- (3)400 公尺—徑賽站立組 T40 級／T41 級／T42 級／T43 級／T44 級／T45 級／T46 級／
T47 級

田賽：

- (1)鉛球—田賽站立組 F40 級／F41 級／F42 級／F43 級／F44 級／F45 級／F46 級
- (2)鐵餅—田賽站立組 F40 級／F41 級／F42 級／F43 級／F44 級／F45 級／F46 級
- (3)標槍—田賽站立組 F40 級／F41 級／F42 級／F43 級／F44 級／F45 級／F46 級
- (4)跳高—田賽站立組 F40 級／F41 級／F42 級／F43 級／F44 級／F45 級／F46 級
- (5)跳遠—田賽站立組 F40 級／F41 級／F42 級／F43 級／F44 級／F45 級／F46 級

	鉛球	鐵餅	標槍
F40	3 公斤	0.75 公斤	400 克
F41	3 公斤	0.75 公斤	400 克
F42	4 公斤	1 公斤	600 克
F43	4 公斤	1 公斤	600 克
F44	4 公斤	1 公斤	600 克
F45	4 公斤	1 公斤	600 克

F46	4 公斤	1 公斤	600 克
-----	------	------	-------

(二) 視覺障礙：(分 B1、B2、B3 三級)

1. 視覺障礙男子組：

徑賽：

(1)100 公尺 (2)200 公尺 (3)400 公尺 (4)800 公尺 (5)1500 公尺

田賽：

(1)跳遠 (2)跳高 (3)三級跳遠 (4)標槍 (5)鐵餅 (6)鉛球 (7)五項：B2、B3 級

2. 視覺障礙女子組：

徑賽：

(1)100 公尺 (2)200 公尺 (3)400 公尺

田賽：

(1)跳遠 (2)鉛球 (3)標槍 (4)鐵餅

	鉛球	鐵餅	標槍
視障男子組	7.26 公斤	2 公斤	800 克
視障女子組	4 公斤	1 公斤	600 克

註：100 公尺、400 公尺、1500 公尺(引導跑)

※所有 1、2、3 級視覺障礙運動員按視力級別比賽。

(1 級)B1(田賽 F11，徑賽 T11)：雙眼無感光，如有光感但在任何距離，任何方向均不能辨識手的形狀。(比賽一律戴眼罩)

(2 級)B2(田賽 F12，徑賽 T12)：視力為從能識別手的形狀到 0.03 和／或視野小於 5 度。

(3 級)B3(田賽 F13，徑賽 T13)：視力為 0.03 以上到 0.1 和／或視野大於 5 度小於 20 度。

(以上均優眼視力為主)

(三) 智能障礙：

1. 智能障礙男子組：

徑賽：1500 公尺

田賽：(1)跳遠 (2)鉛球

2. 智能障礙女子組：

徑賽：1500 公尺

田賽：(1)跳遠 (2)鉛球

	鉛球
智障男子組	7.26 公斤

(四) 聽覺障礙：

1. 聽覺障礙男子組：

徑賽：

- (1)100 公尺 (2)200 公尺 (3)400 公尺 (4)800 公尺 (5)1500 公尺
(6)110 公尺跨欄 (7)400 公尺跨欄

田賽：

- (1)跳遠 (2)跳高 (3)鉛球 (4)標槍 (5)鐵餅 (6)鏈球

2. 聽覺障礙女子組：

徑賽：

- (1)100 公尺 (2)200 公尺 (3)400 公尺 (4)800 公尺 (5)1500 公尺
(6)100 公尺跨欄 (7)400 公尺跨欄

田賽：

- (1)跳遠 (2)跳高 (3)鉛球 (4)標槍 (5)鐵餅 (6)鏈球

四、參加辦法：

(一) 戶籍規定：須符合競賽規程第七條相關規定。

(二) 年齡規定：

1. 肢體障礙、視覺障礙、智能障礙須滿 14 歲以上 (民國 98 年 11 月 3 日【含】以前出生)。
2. 聽覺障礙須滿 16 足歲以上(民國 96 年 11 月 3 日【含】以前出生)。

(三) 身體狀況：應經醫院檢查，認定可參加劇烈運動競賽者，證明書自行留存備查，並於報名表申請人簽署處親自簽名。

(四) 報名註冊：依據競賽規程第九條規定辦理。

(五) 參賽規定：選手或團隊凡經註冊者務須出場與賽，無故棄權除取消參賽資格外，另依競賽規程第十七條第八項規定辦理。

五、比賽辦法：

(一) 比賽規則：採用中華帕拉林匹克總會(以下簡稱帕總)、中華民國聽障者體育運動協會(以下簡稱聽體協)及中華民國田徑協會審訂採行之最新規則；如規則解釋有爭議，以英文版為準。規則中如有未盡事宜，則以審判委員會會議之決議為最終判決。

(二) 比賽制度：依據規則規定辦理。

(三) 自備器材者，依競賽規程第十四條第四項規定辦理。

(四) 聽力輔具：聽覺障礙選手在比賽期間嚴格禁止使用助聽器或人工電子耳等聽力輔具。

六、器材設備：

(一) 所有競賽場地器材與設備，均須符合帕總與聽體協審訂採行之最新田徑規則規定。

(二) 投擲器材、起跑架由大會提供，投擲椅可自備，須符合規則規定，連同坐墊高度不能超過 75 公分，且投擲椅的輔助桿不能有彈性。

(三) B1 的選手要自備眼罩、陪跑員、陪跑繩。

(四) 大會得視比賽項目特殊性，要求各參賽選手別（或貼）本賽會發給之號碼布或著號碼衣。

七、預定賽程：（實際賽程以大會秩序冊公佈時間為主）

貳、管理資訊

一、申訴：所有申訴案件依據競賽規程第十五條規定辦理。

二、比賽爭議之判定：依據競賽規程第十六條規定辦理。

三、罰則：依據競賽規程第十七條規定辦理。

四、獎勵：

(一) 依據競賽規程第十二條規定辦理。

(二) 決賽後立即頒獎。

(三) 凡全部賽程中均未出賽者不予獎勵。

五、選拔：依據競賽規程第十三條規定辦理。

臺北市 112 年身心障礙運動代表隊選拔賽

田徑大會裁判

仲裁委員	王禎祥 張馨文 蔡文欽 方文雅 謝孟瑞
會場管理	于建民
裁判長	張樹旺
跳部主任	張馨文(兼)
跳部裁判	林謙文 王韡潔 辜麗芬 陳大宏 馮輝洪 蔡志鴻 許秀雲
擲部主任	蔡文欽(兼)
擲部裁判	趙晉瑩 徐光良 周忠源 楊萬福 黃金蔚 余秀真 陳佳燕 楊司聖 吳依惠 曾永在 黃湘耘 蕭明玉 葉俊宏 陳穎蓁
發令主任	林世弘
發令裁判	洪正南 廖文鈺 王世勳
終點主任	方文雅(兼)
終點裁判	高文章 周宏智 楊昌正
記錄	陳幸志
檢查主任	謝孟瑞(兼)
檢查裁判	黃東元 李坤展 姜世寬 許文章
終點攝影主任	林啟森
終點攝影裁判	周雅玲 黃淑媚 楊才立 陳雅珍
檢錄主任	郭麗君
檢錄裁判	吳紋妃 林美紅 王昱云
法定測量	廖本立
報告	李寶月

田徑大會裁判助理

陳家倩 呂泳飴 林語柔 林軒瑜 謝宏達
蘇歆予 胡境桓 詹植凱 葉育宏 夏赫尤勞
蔡侑辰 黃志宇 曹廣鈞 蘇進杰 黃智輝
林柏勳 周靖軒 胡晁瑋 曾捷祐 徐錦慧
黃漢 黃左軍 朱禎祥 鄭惠穎 曾祈恩
薛琮叡 林怡岑 呂文恩 蔡佳靜 郭室辰
呂柏勳 黃諾亞 馬紹文 吳霈琪 石欣樺
潘冠鑫 林政陽 趙峻民 梁承軒 徐立紘
陳勁瑋 邱顯泰 徐羿衡 董韋岑 林煒淇
吳婷琦 劉欣慧 吳昕芳 陳辛瑜 李其翰

臺北市112年身心障礙運動代表隊選拔賽 田徑賽程表

11月4日 田賽跳部賽程

項次	比賽時間	組別	項目	人數	道次	備註
F101	08:30	視障女子B1組	跳遠	1		
F102		視障女子B2組	跳遠	2		
F103		視障女子B3組	跳遠	1		
F104		視障男子B1組	跳遠	1		
F105		視障男子B2組	跳遠	2		
F106		視障男子B2組	五項全能運動跳遠	1		
F107	09:30	聽障女子組	跳遠	2		
F108		聽障男子組	跳遠	2		
F109		智障男子組	跳遠	2		
F110	10:20	肢障女子F42組	跳遠	1		
F111		肢障男子F35組	跳遠	1		
F112		肢障男子F37組	跳遠	2		
F113		肢障男子F44組	跳遠	1		
F114		肢障男子F46組	跳遠	2		
F115	11:20	視障男子B1組	三級跳遠	1		
F116		視障男子B2組	三級跳遠	1		
F117	13:20	視障男子B2組	跳高	1		
F118		肢障男子F44組	跳高	1		
F119		肢障男子F46組	跳高	1		
F120		聽障男子組	跳高	2		

11月4日 田賽擲部站立組賽程

項次	比賽時間	組別	項目	人數	道次	備註
F201	08:30	肢障女子F37組	鉛球(3Kg)	2		
F202		肢障女子F42組	鉛球(4Kg)	1		
F203		肢障男子F35組	鉛球(4Kg)	1		
F204		肢障男子F37組	鉛球(5Kg)	3		
F205		肢障男子F44組	鉛球(6Kg)	1		
F206		肢障男子F46組	鉛球(6Kg)	2		
F207	09:30	聽障女子組	鉛球(4Kg)	3		
F208		視障女子B1組	鉛球(4Kg)	1		
F209		視障女子B2組	鉛球(4Kg)	2		
F210		視障女子B3組	鉛球(4Kg)	1		

臺北市112年身心障礙運動代表隊選拔賽 田徑賽程表

F211	10:30	聽障男子組	鉛球(7.26Kg)	5		
F212		智障男子組	鉛球(7.26Kg)	3		
F213		視障男子B1組	鉛球(7.26Kg)	2		
F214		視障男子B2組	鉛球(7.26Kg)	2		
F215		視障男子B3組	鉛球(7.26Kg)	1		
F216	08:30	聽障女子組	標槍(600g)	4		
F217		視障女子B1組	標槍(600g)	2		
F218		視障女子B2組	標槍(600g)	2		
F219		視障女子B3組	標槍(600g)	1		
F220		肢障女子F37組	標槍(600g)	2		
F221		肢障女子F42組	標槍(600g)	1		
F222	09:40	肢障男子F35組	標槍(600g)	1		
F223		肢障男子F37組	標槍(600g)	3		
F224		肢障男子F44組	標槍(800g)	1		
F225		肢障男子F46組	標槍(800g)	2		
F226		視障男子B2組	五項全能運動標槍	1		
F227	10:30	聽障男子組	標槍(800g)	2		
F228		視障男子B1組	標槍(800g)	4		
F229		視障男子B2組	標槍(800g)	2		
F230		視障男子B3組	標槍(800g)	1		
F231	11:30	聽障女子組	鏈球(4Kg)	3		
F232		聽障男子組	鏈球(7.26Kg)	3		
F233	13:00	聽障女子組	鐵餅(1Kg)	2		
F234		視障女子B1組	鐵餅(1Kg)	2		
F235		視障女子B2組	鐵餅(1Kg)	2		
F236		視障女子B3組	鐵餅(1Kg)	1		
F237		肢障女子F37組	鐵餅(1Kg)	2		
F238		肢障女子F42組	鐵餅(1Kg)	1		
F239	14:00	視障男子B2組	五項全能運動鐵餅	1		
F240		聽障男子組	鐵餅(2Kg)	3		
F241		視障男子B1組	鐵餅(2Kg)	3		
F242		視障男子B2組	鐵餅(2Kg)	2		
F243		視障男子B3組	鐵餅(2Kg)	1		

臺北市112年身心障礙運動代表隊選拔賽 田徑賽程表

F244	15:00	肢障男子F35組	鐵餅(1Kg)	1		
F245		肢障男子F37組	鐵餅(1Kg)	3		
F246		肢障男子F44組	鐵餅(1.5Kg)	1		
F247		肢障男子F46組	鐵餅(1.5Kg)	2		

11月4日 田賽擲部輪椅組賽程

項次	比賽時間	組別	項目	人數	道次	備註
F301	08:30	肢障女子F34組	鐵餅(1Kg)	2		輪椅
F302		肢障女子F55組	鐵餅(1Kg)	1		輪椅
F303		肢障女子F57組	鐵餅(1Kg)	2		輪椅
F304	09:20	肢障男子F34組	鐵餅(1Kg)	1		輪椅
F305		肢障男子F51組	鐵餅(1Kg)	1		輪椅
F306		肢障男子F54組	鐵餅(1Kg)	3		輪椅
F307		肢障男子F56組	鐵餅(1Kg)	1		輪椅
F308		肢障男子F57組	鐵餅(1Kg)	2		輪椅
F309	10:40	肢障男子F31組	擲桿(397g)	1		輪椅
F310		肢障男子F32組	擲桿(397g)	1		輪椅
F311		肢障男子F51組	擲桿(397g)	1		輪椅
F312	13:00	肢障女子F33組	鉛球(3Kg)	1		輪椅
F313		肢障女子F34組	鉛球(3Kg)	2		輪椅
F314		肢障女子F55組	鉛球(3Kg)	1		輪椅
F315		肢障女子F57組	鉛球(3Kg)	2		輪椅
F316	14:10	肢障男子F54組	鉛球(4Kg)	3		輪椅
F317		肢障男子F56組	鉛球(4Kg)	1		輪椅
F318		肢障男子F57組	鉛球(4Kg)	2		輪椅
F319	13:00	肢障女子F33組	標槍(600g)	1		輪椅
F320		肢障女子F34組	標槍(600g)	1		輪椅
F321		肢障女子F55組	標槍(600g)	1		輪椅
F322		肢障女子F57組	標槍(600g)	2		輪椅
F323	14:00	肢障男子F34組	標槍(600g)	1		輪椅
F324		肢障男子F54組	標槍(600g)	2		輪椅
F325		肢障男子F56組	標槍(600g)	1		輪椅
F326		肢障男子F57組	標槍(600g)	2		輪椅

臺北市112年身心障礙運動代表隊選拔賽 田徑賽程表

11月4日 徑賽賽程

項次	比賽時間	組別	項目	人數	道次	備註
T401	08:30	聽障女子組	200公尺	2		
T402	08:35	聽障男子組	200公尺	3		
T403	08:40	視障女子B2組	200公尺	2	2道	
T404		視障女子B3組	200公尺	2	4, 6道	
T405	08:45	視障男子B1組	200公尺	2	3, 5道	
T406	08:50	肢障男子T35組	200公尺	1	2道	
T407		肢障男子T37組	200公尺	2	3, 4道	
T408		肢障男子T46組	200公尺	1	5道	
T409		肢障男子T47組	200公尺	1	6道	
T410	09:00	肢障女子T34組	200公尺	1	2道	輪椅
T411		肢障女子T54組	200公尺	1	4道	輪椅
T412	09:10	肢障男子T31組	200公尺	1	2道	輪椅
T413		肢障男子T53組	200公尺	2	4, 6道	輪椅
T414	09:20	肢障男子T34組	200公尺	1	2道	輪椅
T415		肢障男子T54組	200公尺	2	4, 6道	輪椅
T416	09:30	聽障女子組	800公尺	2	2, 3道	
T417		聽障男子組	800公尺	2	4, 5道	
T418	09:40	視障男子B1組	800公尺	4	2~5道	
T419		視障男子B3組	800公尺	1	6道	
T420	09:50	肢障女子T54組	800公尺	1	2道	輪椅
T421		肢障男子T53組	800公尺	2	3, 4道	輪椅
T422		肢障男子T54組	800公尺	2	5, 6道	輪椅
T423	10:10	肢障男子T35組	100公尺	1	3道	
T424		肢障男子T37組	100公尺	2	5, 7道	
T425	10:15	肢障男子T44組	100公尺	1	3道	
T426		肢障男子T46組	100公尺	1	5道	
T427		肢障男子T47組	100公尺	1	7道	
T428	10:25	肢障女子T33組	100公尺	1	3道	輪椅
T429		肢障女子T34組	100公尺	1	5道	輪椅
T430		肢障女子T54組	100公尺	1	7道	輪椅

臺北市112年身心障礙運動代表隊選拔賽 田徑賽程表

T431	10:35	肢障男子T31組	100公尺	1	2道	輪椅
T432		肢障男子T53組	100公尺	3	4, 6, 8道	輪椅
T433	10:45	肢障男子T34組	100公尺	1	2道	輪椅
T434		肢障男子T54組	100公尺	2	4, 6道	輪椅
T435	11:00	聽障女子組	100公尺	3		
T436	11:05	聽障男子組	100公尺	2		
T437	11:10	視障女子B2組	100公尺	2	3道	
T438		視障女子B3組	100公尺	1	5, 7道	
T439	11:20	視障男子B1組	100公尺	2	2, 4道	
T440		視障男子B2組	100公尺	1	6道	
T441		視障男子B2組	五項全能運動100公尺	1	8道	
T442	13:00	聽障女子組	400公尺	1	3道	
T443		聽障男子組	400公尺	1	5道	
T444	13:10	視障女子B2組	400公尺	1	3道	
T445		視障女子B3組	400公尺	1	5道	
T446	13:20	視障男子B1組	400公尺	4	2, 4, 6道	
T447		視障男子B3組	400公尺	1	8道	
T448	13:30	肢障男子T35組	400公尺	1	3道	
T449		肢障男子T37組	400公尺	2	4, 5道	
T450		肢障男子T46組	400公尺	1	6道	
T451		肢障男子T47組	400公尺	1	7道	
T452	13:40	肢障女子T34組	400公尺	1	2道	輪椅
T453		肢障女子T54組	400公尺	1	4道	輪椅
T454	13:55	肢障男子T31組	400公尺	1	2, 4道	輪椅
T455		肢障男子T53組	400公尺	2	6道	輪椅
T456	14:10	肢障男子T54組	400公尺	2	2, 4道	輪椅
T457	14:30	聽障男子組	110公尺跨欄(1.067m)	1		
T458	14:45	聽障女子組	1500公尺	2	1, 2號	
T459		聽障男子組	1500公尺	2	3, 4號	
T460		智障男子組	1500公尺	3	5, 6, 7號	
T461	15:00	視障男子B2組	五項全能運動1500公尺	1	1號	
T462		視障男子B1組	1500公尺	3	2, 3, 4號	
T463		視障男子B3組	1500公尺	1	5號	
T464		肢障男子T35組	1500公尺	1	6號	
T465		肢障男子T37組	1500公尺	1	7號	
T466	15:15	肢障女子T54組	1500公尺	1	1號	輪椅
T467		肢障男子T53組	1500公尺	1	2號	輪椅
T468		肢障男子T54組	1500公尺	2	3, 4號	輪椅

臺北市112年身心障礙運動代表隊選拔賽
田徑 參賽名單
肢障

男子T31組100公尺

A1015 游勝旭 (北投區)

男子T34組100公尺

A1010 李文瀚 (士林區)

男子T53組100公尺

A1002 郭亞聖 (松山區)

A1006 黃仁容 (中正區)

A1003 陳仲達 (松山區)

男子T54組100公尺

A1001 林榮福 (松山區)

A1007 劉瑋旂 (中正區)

男子T35組100公尺

A1009 王佳緯 (士林區)

男子T37組100公尺

A1012 徐浩銓 (士林區)

A1014 廖宸漢 (士林區)

男子T44組100公尺

A1005 蔡聰璋 (松山區)

男子T46組100公尺

A1004 楊政龍 (松山區)

男子T47組100公尺

A1008 謝勢勝 (南港區)

男子T31組200公尺

A1015 游勝旭 (北投區)

男子T34組200公尺

A1010 李文瀚 (士林區)

男子T53組200公尺

A1002 郭亞聖 (松山區)

A1006 黃仁容 (中正區)

男子T54組200公尺

A1001 林榮福 (松山區)

A1007 劉瑋旂 (中正區)

男子T35組200公尺

A1009 王佳緯 (士林區)

男子T37組200公尺

A1012 徐浩銓 (士林區)

A1014 廖宸漢 (士林區)

男子T46組200公尺

A1004 楊政龍 (松山區)

男子T47組200公尺

A1008 謝勢勝 (南港區)

男子T31組400公尺

A1015 游勝旭 (北投區)

男子T53組400公尺

A1002 郭亞聖 (松山區)

A1006 黃仁容 (中正區)

男子T54組400公尺

A1001 林榮福 (松山區)

A1007 劉瑋旂 (中正區)

男子T35組400公尺

A1009 王佳緯 (士林區)

男子T37組400公尺

A1012 徐浩銓 (士林區)

A1014 廖宸漢 (士林區)

男子T46組400公尺

A1004 楊政龍 (松山區)

男子T47組400公尺

A1008 謝勢勝 (南港區)

男子T53組800公尺

A1002 郭亞聖 (松山區)

A1006 黃仁容 (中正區)

男子T54組800公尺

A1001 林榮福 (松山區)

A1007 劉瑋旂 (中正區)

男子T53組1500公尺

A1002 郭亞聖 (松山區)

男子T54組1500公尺

A1001 林榮福 (松山區)

A1007 劉瑋旂 (中正區)

男子T35組1500公尺

A1009 王佳緯 (士林區)

男子T37組1500公尺

A1012 徐浩銓 (士林區)

男子F44組跳高

A1005 蔡聰瑋 (松山區)

男子F46組跳高

A1004 楊政龍 (松山區)

男子F35組跳遠

A1009 王佳緯 (士林區)

男子F37組跳遠

A1012 徐浩銓 (士林區)

A1014 廖宸漢 (士林區)

男子F44組跳遠

A1005 蔡聰瑋 (松山區)

男子F46組跳遠

A1004 楊政龍 (松山區)

A1008 謝勢勝 (南港區)

男子F35組鉛球

A1009 王佳緯 (士林區)

男子F37組鉛球

A1011 林正哲 (士林區)

A1014 廖宸漢 (士林區)

A1012 徐浩銓 (士林區)

男子F54組鉛球

A1002 郭亞聖 (松山區)

A1006 黃仁容 (中正區)

A1003 陳仲達 (松山區)

男子F56組鉛球

A1007 劉瑋旂 (中正區)

男子F57組鉛球

A1001 林榮福 (松山區)

A1016 黃國泰 (北投區)

男子F44組鉛球

A1005 蔡聰瑋 (松山區)

男子F46組鉛球

A1004 楊政龍 (松山區)

A1008 謝勢勝 (南港區)

男子F35組標槍

A1009 王佳緯 (士林區)

男子F37組標槍

A1011 林正哲 (士林區)

A1012 徐浩銓 (士林區)

A1014 廖宸漢 (士林區)

男子F34組標槍

A1010 李文瀚 (士林區)

男子F54組標槍

A1002 郭亞聖 (松山區)

A1003 陳仲達 (松山區)

男子F56組標槍

A1007 劉瑋旂 (中正區)

男子F57組標槍

A1001 林榮福 (松山區)

A1016 黃國泰 (北投區)

男子F44組標槍

A1005 蔡聰瑋 (松山區)

男子F46組標槍

A1004 楊政龍 (松山區)

A1008 謝勢勝 (南港區)

男子F35組鐵餅

A1009 王佳緯 (士林區)

男子F37組鐵餅

A1011 林正哲 (士林區)

A1012 徐浩銓 (士林區)

A1014 廖宸漢 (士林區)

男子F34組鐵餅

A1010 李文瀚 (士林區)

男子F54組鐵餅

A1002 郭亞聖 (松山區)

A1003 陳仲達 (松山區)

A1006 黃仁容 (中正區)

男子F56組鐵餅

A1007 劉瑋旂 (中正區)

男子F57組鐵餅

A1001 林榮福 (松山區)

A1016 黃國泰 (北投區)

男子F44組鐵餅

A1005 蔡聰璋 (松山區)

男子F46組鐵餅

A1004 楊政龍 (松山區)

A1008 謝勢勝 (南港區)

男子F51組鐵餅

A1017 蔡坤陵 (北投區)

男子F32組擲桿

A1015 游勝旭 (北投區)

男子F51組擲桿

A1017 蔡坤陵 (北投區)

男子F31組擲桿

A1013 黃柏勳 (士林區)

女子T33組100公尺

A2006 蔣宛星 (士林區)

女子T34組100公尺

A2005 吳宣萱 (士林區)

女子T54組100公尺

A2004 陳玉連 (中正區)

女子T34組200公尺

A2005 吳宣萱 (士林區)

女子T54組200公尺

A2004 陳玉連 (中正區)

女子T34組400公尺

A2005 吳宣萱 (士林區)

女子T54組400公尺

A2004 陳玉連 (中正區)

女子T54組800公尺

A2004 陳玉連 (中正區)

女子T54組1500公尺

A2004 陳玉連 (中正區)

女子F42組跳遠

A2001 林妤倩 (松山區)

女子F33組鉛球

A2008 曾韻蓉 (北投區)

女子F37組鉛球

A2003 陳玉華 (松山區)

A2009 羅凱惠 (北投區)

女子F34組鉛球

A2005 吳宣萱 (士林區)

A2006 蔣宛星 (士林區)

女子F55組鉛球

A2004 陳玉連 (中正區)

女子F57組鉛球

A2002 徐婉琪 (松山區)

A2007 羅幸惠 (士林區)

女子F42組鉛球

A2001 林妤倩 (松山區)

女子F33組標槍

A2008 曾韻蓉 (北投區)

女子F37組標槍

A2003 陳玉華 (松山區)

A2009 羅凱惠 (北投區)

女子F34組標槍

A2005 吳宣萱 (士林區)

女子F55組標槍

A2004 陳玉連 (中正區)

女子F57組標槍

A2002 徐婉琪 (松山區)

A2007 羅幸惠 (士林區)

女子F42組標槍

A2001 林妤倩 (松山區)

女子F37組鐵餅

A2003 陳玉華 (松山區)

A2009 羅凱惠 (北投區)

女子F34組鐵餅

A2005 吳宣萱 (士林區)

A2006 蔣宛星 (士林區)

女子F55組鐵餅

A2004 陳玉連 (中正區)

女子F57組鐵餅

A2002 徐婉琪 (松山區)

A2007 羅幸惠 (士林區)

女子F42組鐵餅

A2001 林妤倩 (松山區)

臺北市112年身心障礙運動代表隊選拔賽
田徑 參賽名單
視障

男子B1組100公尺

B1003 古昆泰 (中正區)

B1005 楊川輝 (中正區)

男子B2組100公尺

B1010 梁耿縉 (文山區)

男子B1組跳遠

B1005 楊川輝 (中正區)

男子B2組三級跳遠

B1010 梁耿縉 (文山區)

男子B1組三級跳遠

B1005 楊川輝 (中正區)

男子B2組跳高

B1010 梁耿縉 (文山區)

男子B2組鉛球

B1002 江志忠 (松山區)

B1010 梁耿縉 (文山區)

男子B3組鉛球

B1004 高仁傑 (中正區)

男子B1組鉛球

B1003 古昆泰 (中正區)

B1008 林陸堯 (大同區)

男子B2組標槍

B1002 江志忠 (松山區)

B1010 梁耿縉 (文山區)

男子B3組標槍

B1004 高仁傑 (中正區)

男子B1組標槍

B1001 王建立 (松山區)

B1003 古昆泰 (中正區)

B1005 楊川輝 (中正區)

B1008 林陸堯 (大同區)

男子B2組鐵餅

B1002 江志忠 (松山區)

B1010 梁耿縉 (文山區)

男子B3組鐵餅

B1004 高仁傑 (中正區)

男子B1組鐵餅

B1001 王建立 (松山區)

B1008 林陸堯 (大同區)

B1003 古昆泰 (中正區)

男子B2組五項混合運動

B1002 江志忠 (松山區)

男子B1組200公尺

B1003 古昆泰 (中正區)

B1005 楊川輝 (中正區)

男子B1組400公尺

B1003 古昆泰 (中正區)

B1009 黃成校 (大同區)

B1005 楊川輝 (中正區)

B1011 高駿逸 (士林區)

男子B3組400公尺

B1007 周彥廷 (大同區)

男子B1組800公尺

B1003 古昆泰 (中正區)

B1009 黃成校 (大同區)

B1005 楊川輝 (中正區)

B1011 高駿逸 (士林區)

男子B3組800公尺

B1007 周彥廷 (大同區)

男子B1組1500公尺

B1005 楊川輝 (中正區)

B1011 高駿逸 (士林區)

B1009 黃成校 (大同區)

男子B3組1500公尺

B1007 周彥廷 (大同區)

男子B2組跳遠

B1006 吳俊佑 (大同區)

B1010 梁耿縉 (文山區)

女子B2組100公尺

B2001 王采璇 (松山區)

B2004 劉雅婷 (中正區)

女子B3組100公尺

B2006 李怡慧 (文山區)

女子B1組鉛球

B2002 陳娥驥 (中山區)

女子B2組鉛球

B2001 王采璇 (松山區)

B2004 劉雅婷 (中正區)

女子B3組鉛球

B2003 童廷芬 (中正區)

女子B1組標槍

B2002 陳娥驥 (中山區)

B2005 賴雪月 (中正區)

女子B2組標槍

B2001 王采璇 (松山區)

B2004 劉雅婷 (中正區)

女子B3組標槍

B2003 童廷芬 (中正區)

女子B1組鐵餅

B2002 陳娥驥 (中山區)

B2005 賴雪月 (中正區)

女子B2組鐵餅

B2001 王采璇 (松山區)

B2004 劉雅婷 (中正區)

女子B3組鐵餅

B2003 童廷芬 (中正區)

女子B2組200公尺

B2001 王采璇 (松山區)

B2004 劉雅婷 (中正區)

女子B3組200公尺

B2006 李怡慧 (文山區)

女子B2組400公尺

B2004 劉雅婷 (中正區)

女子B3組400公尺

B2006 李怡慧 (文山區)

女子B1組跳遠

B2005 賴雪月 (中正區)

女子B2組跳遠

B2001 王采璇 (松山區)

B2004 劉雅婷 (中正區)

女子B3組跳遠

B2006 李怡慧 (文山區)

臺北市112年身心障礙運動代表隊選拔賽
田徑 參賽名單
智障

男子組跳遠

C1003 魏承憲 (中正區)

C1004 林明鏞 (南港區)

男子組鉛球

C1002 陳旻享 (信義區)

C1003 魏承憲 (中正區)

C1004 林明鏞 (南港區)

男子組1500公尺

C1001 林憲駿 (松山區)

C1002 陳旻享 (信義區)

C1004 林明鏞 (南港區)

臺北市112年身心障礙運動代表隊選拔賽

田徑 參賽名單

聽障

男子組100公尺

D1003 王柏淳 (大同區)

D1004 李建輝 (大同區)

男子組200公尺

D1003 王柏淳 (大同區)

D1004 李建輝 (大同區)

D1006 陳世育 (大同區)

男子組跳遠

D1003 王柏淳 (大同區)

D1006 陳世育 (大同區)

男子組跳高

D1003 王柏淳 (大同區)

D1006 陳世育 (大同區)

男子組鉛球

D1001 周宗憲 (中山區)

D1002 戴文祺 (中山區)

D1005 邱奕皓 (大同區)

D1009 林根 (內湖區)

D1011 曾孝華 (北投區)

男子組標槍

D1001 周宗憲 (中山區)

D1005 邱奕皓 (大同區)

男子組鏈球

D1001 周宗憲 (中山區)

D1008 廖永仁 (文山區)

D1009 林根 (內湖區)

男子組鐵餅

D1001 周宗憲 (中山區)

D1005 邱奕皓 (大同區)

D1009 林根 (內湖區)

男子組400公尺

D1004 李建輝 (大同區)

男子組800公尺

D1007 彭俊傑 (大同區)

D1010 鄭淮 (士林區)

男子組1500公尺

D1007 彭俊傑 (大同區)

D1010 鄭淮 (士林區)

男子組110公尺跨欄

D1003 王柏淳 (大同區)

女子組100公尺

D2001 林婉如 (大安區)
D2008 簡綾圻 (大同區)

D2004 林愛珠 (大同區)

女子組200公尺

D2001 林婉如 (大安區)

D2004 林愛珠 (大同區)

女子組跳遠

D2001 林婉如 (大安區)

D2007 劉嫻芳 (大同區)

女子組鉛球

D2002 林文芳 (中山區)
D2005 許安誼 (大同區)

D2003 郭嘉秘 (中山區)

女子組標槍

D2002 林文芳 (中山區)
D2005 許安誼 (大同區)

D2003 郭嘉秘 (中山區)
D2009 林香孜 (萬華區)

女子組鏈球

D2001 林婉如 (大安區)
D2005 許安誼 (大同區)

D2003 郭嘉秘 (中山區)

女子組鐵餅

D2003 郭嘉秘 (中山區)

D2005 許安誼 (大同區)

女子組400公尺

D2001 林婉如 (大安區)

女子組800公尺

D2006 陳蘭鳳 (大同區)

D2007 劉嫻芳 (大同區)

女子組1500公尺

D2006 陳蘭鳳 (大同區)

D2007 劉嫻芳 (大同區)

臺北市 112 年身心障礙運動代表隊選拔賽

游泳技術手冊（肢體障礙、視覺障礙、智能障礙、聽覺障礙）

壹、競賽資訊

一、競賽日期：112 年 11 月 11 日、12 日（星期六、日）。

二、競賽地點：臺北市立大學-天母校區詩欣館游泳池（臺北市士林區忠誠路二段 101 號）舉行。

（視報名人數多寡，得刪減比賽日期）

三、競賽項目與參賽類別：肢體障礙、視覺障礙、智能障礙、聽覺障礙 4 類。

（一）競賽項目分級說明：

1. 肢體障礙組：(S1~S10、SB1~SB9、SM1~SM10)

(1) 可參加之類別為：腦性麻痺脊髓損傷及小兒麻痺截肢及其它類別的肢體障礙。

(2) 肢體障礙分級共分為自由式、仰式各十級 (S1~S10)；蝶式九級 (S2~S10)；蛙式九級 (SB1~SB9)；混合式十級 (SM1~SM10)。

2. 視覺障礙組：(S11~S13、SB11~SB13、SM11~SM13)

(1) 視覺障礙組選手分級依競賽規程之規定辦理。共分為三級：

S11 雙眼無感光，如有光感但在任何距離，任何方向均不能辨識手的形狀。

S12 有能力分辨手的形狀到視力敏銳度 0.03 和 / 或視野小於 5 度。

S13 視力敏銳度 0.03 以上至 0.1 和 / 或視野大於 5 度小於 20 度。

(2) 視覺障礙三級之自由式、仰式、蝶式以 S11~S13 表示；蛙式以 SB11~SB13 表示；混合式以 SM11~SM13 表示。

3. 智能障礙組：(S14、SB14、SM14)

(1) 智能障礙組選手體位分級依競賽規程之規定辦理。

(2) 自由式、仰式、蝶式以 S14 表示；蛙式以 SB14 表示；混合式以 SM14 表示。

4. 聽覺障礙組：(不分級)

共有自由式、仰式、蝶式、蛙式、混合式。

（二）競賽項目：

1. 肢體障礙男子組：自由式、仰式、蛙式、蝶式、混合式

(1) 50M 自由式：S1/S2/S3/S4/S5/S6/S7/S8/S9/S10

(2) 100M 自由式：S1/S2/S3/S4/S5/S6/S7/S8/S9/S10

(3) 200M 自由式：S1/S2/S3/S4/S5

(4) 400M 自由式：S6/S7/S8/S9/S10

- (5) 50M 仰 式：S1/S2/S3/S4/S5
- (6) 100M 仰 式：S1/S2/S6/S7/S8/S9/S10
- (7) 50M 蛙 式：SB1/SB2/SB3
- (8) 100M 蛙 式：SB4/SB5/SB6/SB7/SB8/SB9
- (9) 50M 蝶 式：S2/S3/S4/S5/S6/S7
- (10)100M 蝶 式：S8/S9/S10
- (11)150M 混合式：SM1/SM2/SM3/SM4
- (12)200M 混合式：SM5/SM6/SM7/SM8/SM9/SM10

2. 肢體障礙女子組：自由式、仰式、蛙式、蝶式、混合式

- (1) 50M 自由式：S1/S2/S3/S4/S5/S6/S7/S8/S9/S10
- (2) 100M 自由式：S1/S2/S3/S4/S5/S6/S7/S8/S9/S10
- (3) 200M 自由式：S1/S2/S3/S4/S5
- (4) 400M 自由式：S6/S7/S8/S9/S10
- (5) 50M 仰 式：S1/S2/S3/S4/S5
- (6) 100M 仰 式：S1/S2/S6/S7/S8/S9/S10
- (7) 50M 蛙 式：SB1/SB2/SB3
- (8) 100M 蛙 式：SB4/SB5/SB6/SB7/SB8/SB9
- (9) 50M 蝶 式：S2/S3/S4/S5/S6/S7
- (10) 100M 蝶 式：S8/S9/S10
- (11) 150M 混合式：SM1/SM2/SM3/SM4
- (12) 200M 混合式：SM5/SM6/SM7/SM8/SM9/SM10

3. 視覺障礙男子組：自由式、仰式、蛙式、蝶式、混合式

- (1) 50M 自由式：S11/S12/S13
- (2) 100M 自由式：S11/S12/S13
- (3) 400M 自由式：S11/S12/S13
- (4) 100M 仰 式：S11/S12/S13
- (5) 100M 蛙 式：SB11/SB12/SB13
- (6) 100M 蝶 式：S11/S12/S13
- (7) 200M 混合式：SM11/SM12/SM13

4. 視覺障礙女子組：自由式、仰式、蛙式、蝶式、混合式

- (1) 50M 自由式：S11/S12/S13

- (2) 100M 自由式：S11/S12/S13
- (3) 400M 自由式：S11/S12/S13
- (4) 100M 仰 式：S11/S12/S13
- (5) 100M 蛙 式：SB11/SB12/SB13
- (6) 100M 蝶 式：S11/S12/S13
- (7) 200M 混合式：SM11/SM12/SM13

5. 智能障礙男子組：自由式、仰式、蛙式、蝶式、混合式

- (1) 100M 自由式：S14
- (2) 200M 自由式：S14
- (3) 400M 自由式：S14
- (4) 100M 仰 式：S14
- (5) 100M 蛙 式：SB14
- (6) 100M 蝶 式：S14
- (7) 200M 混合式：SM14

6. 智能障礙女子組：自由式、仰式、蛙式、蝶式、混合式

- (1) 100M 自由式：S14
- (2) 200M 自由式：S14
- (3) 400M 自由式：S14
- (4) 100M 仰 式：S14
- (5) 100M 蛙 式：SB14
- (6) 100M 蝶 式：S14
- (7) 200M 混合式：SM14

7. 聽能障礙男子組自由式、仰式、蛙式、蝶式、混合式

- (1) 自由式：50 M、100 M、200 M、400 M
- (2) 仰 式：50 M、100 M
- (3) 蛙 式：50 M、100 M
- (4) 蝶 式：50 M、100 M
- (5) 個人混合式：200 M

8. 聽能障礙女子組自由式、仰式、蛙式、蝶式、混合式

- (1) 自由式：50 M、100 M、200 M、400 M
- (2) 仰 式：50 M、100 M

(3) 蛙 式：50 M、100 M

(4) 蝶 式：50 M、100 M

(5) 個人混合式：200 M

四、參加辦法：

(一) 戶籍規定：須符合競賽規程第七條相關規定。

(二) 年齡規定：

1. 肢體障礙、視覺障礙、智能障礙須滿 12 歲以上（民國 100 年 11 月 10 日【含】以前出生）。

2. 聽覺障礙不限。

(三) 身體狀況：應經醫院檢查，認定可參加劇烈運動競賽者，證明書自行留存備查，並於報名表申請人簽署處親自簽名。

(四) 報名註冊：依據競賽規程第九條規定辦理。

(五) 參賽規定：選手或團隊凡經註冊者務須出場與賽，無故棄權除取消參賽資格外，另依競賽規程第十七條第八項規定辦理。

五、比賽辦法：

(一) 比賽規則：採用中華帕拉林匹克總會（以下簡稱帕總）、中華民國聽障者體育運動協會（以下簡稱聽體協）及中華民國游泳協會審訂採行之最新規則；如規則解釋有爭議，以英文版為準。規則中如有未盡事宜，則以審判委員會議之決議為最終判決。

(二) 比賽制度：

1. 均採計時決賽。

2. 如參賽人數太少，則大會可併級(不併組)比賽，名次分別計算。

例：女子 50 公尺自由式 S7 級、S8 級只各兩人參加，則併為：「女子 S7、S8 級 50M 自由式決賽」。

3. 凡參加本次游泳競賽項目非屬 113 年全國身心障礙國民運動會競賽項目者，或參賽獲勝選手資格條件不符 113 年全國身心障礙國民運動會報名資格者，不得要求擔任臺北市代表隊選手。

(三) 本次比賽所使用之場地為 50 公尺室內游泳池。

(四) 聽力輔具：聽覺障礙選手在比賽期間嚴格禁止使用助聽器或人工電子耳等聽力輔具。

六、器材設備：所有競賽場地器材與設備，均須符合帕總及聽體協審訂採行之最新游泳規則規定。

七、預定賽程：(實際賽程以大會秩序冊公佈時間為主)

貳、管理資訊

一、申訴：所有申訴案件依據競賽規程第十五條規定辦理。

二、比賽爭議之判定：依據競賽規程第十六條規定辦理。

三、罰則：依據競賽規程第十七條規定辦理。

四、獎勵：

（一）依據競賽規程第十二條規定辦理。

（二）決賽後立即頒獎。

（三）凡全部賽程中均未出賽者不予獎勵。

五、選拔：依據競賽規程第十三條規定辦理。

臺北市 112 年身心障礙運動代表隊選拔賽

游泳裁判名單

技術委員兼召集人：陳堅錐
技術委員：沈義文（兼） 劉俊宏（兼）
裁判長：沈義文 劉俊宏
發令：蔡欣芸
姿勢檢查：李團高 陳榮進
電動計時督導員：陳秀華
計時主任：高奕清
計時：鄧玉甘 曾鈴雅 洪梅雪 屈益仁 許玉萍 洪月媚 廖嬋娜
徐清佑
出發端主任：林明坤
出發端轉身檢查：邱立堯 游茂松 余秀真 黃清茂
轉身端主任：蔡堯生
轉身端檢查：楊隆華 林茂己 陳玉輝 羅文華
檢錄主任：黃炳炎
檢錄：林俊雄
記錄主任：高惠如
記錄：陳盈樺 蔡瑪莉
報告：黃冠華

游泳大會裁判助理

謝承晉	黃文卓	洪冠新	張虹恩	黃文億
楊宇晴	洪潔瑜	鄭偁	張恪榕	邱羿臻
洪本翰	洪亞新	何亞璇	楊宇翔	陳仲澤

臺北市 112 年身心障礙運動代表隊選拔賽

各類組 游 泳 賽 程 表

日期：112 年 11 月 11、12 日（星期六、日） 地點：臺北市立大學天母校區詩欣館游泳池

項次	類 別	級 別	項 目	人 數 / 組 數	備 註
1	聽障男		100M 自由式	3 /	11 月 11 日(六) 上午 09:45 開始檢錄 10:00 開始比賽 均採計時決賽 各類各級均錄取 前 6 名
	聽障女		"	2 / 1	
2	智障男	S14	"	11 /	
	智障女	S14	"	2 / 2	
3	視障男	S13	"	4 /	
	視障男	S12	"	3 / 1	
4	視障男	S11	"	5 /	
	視障女	S11	"	3 / 1	
5	肢障男	S10	"	3 /	
	肢障男	S9	"	3 / 1	
6	肢障男	S8	"	1 /	
	肢障男	S7	"	2 /	
	肢障男	S6	"	3 / 1	
7	肢障女	S10	"	2 /	
	肢障女	S8	"	2 /	
	肢障女	S7	"	1 /	
	肢障女	S5	"	1 / 1	
8	聽障男		100M 蝶式	1 /	
	聽障女		"	1 / 1	
9	智障男	S14	"	7 / 1	
10	智障女	S14	"	2 / 1	
11	視障男	S13	"	4 /	
	視障男	S12	"	3 / 1	

項次	類別	級別	項目	人數 / 組數	備註
12	視障男	S11	100M 蝶式	2 /	
	視障女	S11	"	1 / 1	
13	肢障男	S10	"	2 /	
	肢障男	S9	"	2 /	
	肢障男	S8	"	1 /	
	肢障女	S10	"	1 / 1	
14	聽障男		100M 仰式	1 /	
	智障女	S14	"	2 / 1	
15	智障男	S14	"	8 / 1	
16	視障男	S13	"	4 /	
	視障男	S12	"	2 / 1	
17	視障男	S11	"	3 /	
	視障女	S11	"	3 / 1	
18	肢障男	S10	"	2 /	
	肢障男	S9	"	3 /	
	肢障男	S8	"	1 / 1	
19	肢障男	S7	"	2 /	
	肢障男	S6	"	2 /	
	肢障女	S10	"	1 /	
	肢障女	S7	"	1 / 1	
20	聽障男		100M 蛙式	2 /	
	聽障女		"	2 / 1	
21	智障男	SB14	"	7 / 1	
22	智障女	SB14	"	2 / 1	
23	視障男	SB13	"	4 /	
	視障男	SB12	"	2 / 1	
24	視障男	SB11	"	2 /	
	視障女	SB11	"	2 / 1	

項次	類別	級別	項目	人數 / 組數	備註
25	肢障男	SB9	100M 蛙式	3 /	
	肢障男	SB8	"	3 /	
	肢障男	SB6	"	2 / 1	
26	肢障男	SB5	"	2 /	
	肢障男	SB4	"	1 /	
	肢障女	SB9	"	1 /	
	肢障女	SB8	"	3 /	
	肢障女	SB6	"	1 / 1	
27	聽障男		200M 自由式	1 /	
	聽障女		"	2 / 1	
28	智障男	S14	"	7 / 1	
29	智障女	S14	"	2 /	
	肢障女	S5		1 / 1	
30	肢障男	S7	50M 蝶式	1 /	
	肢障男	S6	"	2 /	
	肢障女	S7	"	1 / 1	
31	聽障男		"	2 /	
	聽障女		"	2 / 1	

項次	類別	級別	項目	人數 / 組數	備註
32	聽障男		400M 自由式	1 /	11月12日(日) 上午 09:15 開始檢錄 09:30 開始比賽 均採計時決賽 各類各級均錄取 前6名
	聽障女		"	1 / 1	
33	智障男	S14	"	6 /	
	智障女	S14	"	2 / 1	
34	視障男	S13	"	4 /	
	視障男	S12	"	3 / 1	
35	視障男	S11	"	5 /	
	視障女	S11	"	2 / 1	
36	聽障男		50M 仰式	2 /	
	聽障女		"	1 / 1	
37	肢障男	S10	400M 自由式	2 /	
	肢障男	S9	"	3 /	
	肢障男	S8	"	1 / 1	
38	肢障男	S7	"	2 /	
	肢障男	S6	"	2 /	
	肢障女	S10	"	1 /	
	肢障女	S7	"	1 / 1	
39	聽障男		50M 自由式	3 /	
	聽障女		"	3 / 1	
40	視障男	S13	"	4 /	
	視障男	S12	"	3 / 1	
41	視障男	S11	"	5 /	
	視障女	S11	"	3 / 1	
42	肢障男	S10	"	3 /	
	肢障男	S9	"	3 /	
	肢障男	S8	"	1 / 1	

項次	類別	級別	項目	人數 / 組數	備註
43	肢障男	S7	50M 自由式	2 /	
	肢障男	S6	"	4 / 1	
44	肢障女	S10	"	3 /	
	肢障女	S8	"	2 /	
	肢障女	S7	"	1 /	
	肢障女	S5	"	1 / 1	
45	聽障男		200M 混合式	1 /	
	聽障女		"	1 /	
	智障女	SM14	"	2 / 1	
46	智障男	SM14	"	8 / 1	
47	視障男	SM13	"	4 /	
	視障男	SM12	"	2 / 1	
48	視障男	SM11	"	3 /	
	視障女	SM11	"	1 / 1	
49	肢障男	SM10	"	3 /	
	肢障男	SM9	"	3 /	
	肢障男	SM8	"	1 / 1	
50	肢障男	SM7	"	1 /	
	肢障男	SM6	"	1 /	
	肢障男	SM5	"	1 /	
	肢障女	SM10	"	1 /	
	肢障女	SM7	"	1 / 1	
51	聽障男		50M 蛙式	3 /	
	聽障女		"	3 / 1	

臺北市 112 年身心障礙運動代表隊選拔賽
游 泳 分 組 表

水道	姓 名	單 位	類 別	級 別	備 註
NO.1 聽障男 ; 聽障女 100M 自由式					
1					
2	高子軒	士林區	聽障男		
3	黃清璿	內湖區	聽障男		
4	高子斌	士林區	聽障男		
5					
6	謝宛錚	中正區	聽障女		
7	陳郁珊	士林區	聽障女		
8					
NO.2 智障男 S14 100M 自由式 第 2-1 組					
1	陳旻享	信義區	智障男	S14	
2	盧永彬	大安區	智障男	S14	
3	陳書樓	中山區	智障男	S14	
4	林憲駿	松山區	智障男	S14	
5	陳廷軒	萬華區	智障男	S14	
6	張品清	內湖區	智障男	S14	
7	邱羣祐	士林區	智障男	S14	
8	黃愷鈞	中正區	智障男	S14	
NO.2 智障男 S14 ; 智障女 S14 100M 自由式 第 2-2 組					
1					
2	林慕華	中山區	智障男	S14	
3	王昱歲	松山區	智障男	S14	
4	林煒晟	大同區	智障男	S14	
5					
6	屠若琳	松山區	智障女	S14	
7	董宜安	中正區	智障女	S14	
8					

水道	姓名	單位	類別	級別	備註
NO. 3 視障男 S13. 視障男 S12 100M 自由式					
1	周彥廷	大同區	視障男	S13	
2	劉偉成	中山區	視障男	S13	
3	謝少薰	文山區	視障男	S13	
4	葉豐源	大同區	視障男	S13	
5					
6	孫勤凱	中山區	視障男	S12	
7	吳俊佑	大同區	視障男	S12	
8	林昕緯	中山區	視障男	S12	
NO. 4 視障男 S11 ; 視障女 S11 100M 自由式					
1	賴智傑	中山區	視障男	S11	
2	林立翔	中山區	視障男	S11	
3	朱明中	中山區	視障男	S11	
4	陳柏佑	大同區	視障男	S11	
5	許宗榮	中山區	視障男	S11	
6	鄭竹君	中山區	視障女	S11	
7	林立翹	中山區	視障女	S11	
8	陳娥驥	中山區	視障女	S11	
NO. 5 肢障男 S10. 肢障男 S9 100M 自由式					
1					
2	許智勇	中山區	肢障男	S10	
3	徐浩銓	士林區	肢障男	S10	
4	黃榮財	中山區	肢障男	S10	
5	王勝雄	中山區	肢障男	S9	
6	莊裕斌	中正區	肢障男	S9	
7	張有志	內湖區	肢障男	S9	
8					
NO. 6 肢障男 S8. 肢障男 S7. 肢障男 S6 100M 自由式					
1					
2	楊佑誠	中山區	肢障男	S8	
3	謝政通	中山區	肢障男	S7	
4	張維捷	士林區	肢障男	S7	
5	蔡宗達	中山區	肢障男	S6	
6	陳森棋	中山區	肢障男	S6	
7	蔡天富	中山區	肢障男	S6	
8					

水道	姓名	單位	類別	級別	備註
NO. 7 肢障女 S10. 肢障女 S8. 肢障女 S7. 肢障女 S5 100M 自由式					
1					
2	謝宛蓁	中正區	肢障女	S10	
3	葉麗琴	北投區	肢障女	S10	
4	葉淑惠	中山區	肢障女	S8	
5	李冠儀	北投區	肢障女	S8	
6	黃淑梅	中山區	肢障女	S7	
7	劉元卉	北投區	肢障女	S5	
8					
NO. 8 聽障男 ; 聽障女 100M 蝶式					
1					
2					
3	黃清璿	內湖區	聽障男		
4					
5	謝宛錚	中正區	聽障女		
6					
7					
8					
NO. 9 智障男 S14 100M 蝶式					
1	陳旻享	信義區	智障男	S14	
2	盧永彬	大安區	智障男	S14	
3	陳廷軒	萬華區	智障男	S14	
4	林慕華	中山區	智障男	S14	
5	張品清	內湖區	智障男	S14	
6	陳書樓	中山區	智障男	S14	
7	高子紘	文山區	智障男	S14	
8					
NO. 10 智障女 S14 100M 蝶式					
1					
2					
3					
4	董宜安	中正區	智障女	S14	
5	屠若琳	松山區	智障女	S14	
6					
7					
8					

水道	姓名	單位	類別	級別	備註
NO. 11 視障男 S13. 視障男 S12 100M 蝶式					
1	劉偉成	中山區	視障男	S13	
2	周彥廷	大同區	視障男	S13	
3	謝少薰	文山區	視障男	S13	
4	葉豐源	大同區	視障男	S13	
5	林昕緯	中山區	視障男	S12	
6	孫勤凱	中山區	視障男	S12	
7	吳俊佑	大同區	視障男	S12	
8					
NO. 12 視障男 S11 ; 視障女 S11 100M 蝶式					
1					
2					
3	林立翔	中山區	視障男	S11	
4	許宗榮	中山區	視障男	S11	
5					
6	鄭竹君	中山區	視障女	S11	
7					
8					
NO. 13 肢障男 S10. 肢障男 S9. 肢障男 S8 ; 肢障女 S10 100M 蝶式					
1					
2	黃榮財	中山區	肢障男	S10	
3	許智勇	中山區	肢障男	S10	
4	莊裕斌	中正區	肢障男	S9	
5	王勝雄	中山區	肢障男	S9	
6	楊佑誠	中山區	肢障男	S8	
7	謝宛蓁	中正區	肢障女	S10	
8					
NO. 14 聽障男 ; 智障女 S14 100M 仰式					
1					
2	黃清璿	內湖區	聽障男		
3					
4	屠若琳	松山區	智障女	S14	
5	董宜安	中正區	智障女	S14	
6					
7					
8					

水道	姓名	單位	類別	級別	備註
NO. 15 智障男 S14 100M 仰式					
1	王昱歲	松山區	智障男	S14	
2	陳旻享	信義區	智障男	S14	
3	陳廷軒	萬華區	智障男	S14	
4	林慕華	中山區	智障男	S14	
5	黃愷鈞	中正區	智障男	S14	
6	張品清	內湖區	智障男	S14	
7	高子紘	文山區	智障男	S14	
8	陳書樓	中山區	智障男	S14	
NO. 16 視障男 S13. 視障男 S12 100M 仰式					
1	葉豐源	大同區	視障男	S13	
2	劉偉成	中山區	視障男	S13	
3	周彥廷	大同區	視障男	S13	
4	謝少薰	文山區	視障男	S13	
5					
6	林昕緯	中山區	視障男	S12	
7	吳俊佑	大同區	視障男	S12	
8					
NO. 17 視障男 S11 ; 視障女 S11 100M 仰式					
1	賴智傑	中山區	視障男	S11	
2	林立翔	中山區	視障男	S11	
3	朱明中	中山區	視障男	S11	
4					
5	鄭竹君	中山區	視障女	S11	
6	林立翎	中山區	視障女	S11	
7	陳娥驥	中山區	視障女	S11	
8					
NO. 18 肢障男 S10. 肢障男 S9. 肢障男 S8 100M 仰式					
1	許智勇	中山區	肢障男	S10	
2	黃榮財	中山區	肢障男	S10	
3					
4	王勝雄	中山區	肢障男	S9	
5	莊裕斌	中正區	肢障男	S9	
6	張有志	內湖區	肢障男	S9	
7					
8	楊佑誠	中山區	肢障男	S8	

水道	姓名	單位	類別	級別	備註
NO. 19 肢障男 S7. 肢障男 S6 ; 肢障女 S10. 肢障女 S7 100M 仰式					
1	謝政通	中山區	肢障男	S7	
2	張維捷	士林區	肢障男	S7	
3	陳森棋	中山區	肢障男	S6	
4	蔡宗達	中山區	肢障男	S6	
5					
6	謝宛蓁	中正區	肢障女	S10	
7	黃淑梅	中山區	肢障女	S7	
8					
NO. 20 聽障男; 聽障女 100M 蛙式					
1					
2					
3	黃清璿	內湖區	聽障男		
4	高子斌	士林區	聽障男		
5					
6	謝宛錚	中正區	聽障女		
7	陳郁珊	士林區	聽障女		
8					
NO. 21 智障男 SB14 100M 蛙式					
1	王昱歲	松山區	智障男	SB14	
2	張品清	內湖區	智障男	SB14	
3	陳書樓	中山區	智障男	SB14	
4	林憲駿	松山區	智障男	SB14	
5	邱羣祐	士林區	智障男	SB14	
6	林慕華	中山區	智障男	SB14	
7	高子紘	文山區	智障男	SB14	
8					
NO. 22 智障女 SB14 100M 蛙式					
1					
2					
3					
4	董宜安	中正區	智障女	SB14	
5	屠若琳	松山區	智障女	SB14	
6					
7					
8					

水道	姓名	單位	類別	級別	備註
NO. 23 視障男 SB13. 視障男 SB12 100M 蛙式					
1	周彥廷	大同區	視障男	SB13	
2	劉偉成	中山區	視障男	SB13	
3	葉豐源	大同區	視障男	SB13	
4	謝少薰	文山區	視障男	SB13	
5					
6	林昕緯	中山區	視障男	SB12	
7	吳俊佑	大同區	視障男	SB12	
8					
NO. 24 視障男 SB11 ; 視障女 SB11 100M 蛙式					
1					
2					
3	朱明中	中山區	視障男	SB11	
4	賴智傑	中山區	視障男	SB11	
5					
6	陳娥驥	中山區	視障女	SB11	
7	鄭竹君	中山區	視障女	SB11	
8					
NO. 25 肢障男 SB9. 肢障男 SB8. 肢障男 SB6 100M 蛙式					
1	黃榮財	中山區	肢障男	SB9	
2	徐浩銓	士林區	肢障男	SB9	
3	許智勇	中山區	肢障男	SB9	
4	張有志	內湖區	肢障男	SB8	
5	王勝雄	中山區	肢障男	SB8	
6	楊佑誠	中山區	肢障男	SB8	
7	謝政通	中山區	肢障男	SB6	
8	張維捷	士林區	肢障男	SB6	
NO. 26 肢障男 SB5. 肢障男 SB4 ; 肢障女 SB9. 肢障女 SB8. 肢障女 SB6 100M 蛙式					
1	陳森棋	中山區	肢障男	SB5	
2	王欣旗	中正區	肢障男	SB5	
3	蔡宗達	中山區	肢障男	SB4	
4	謝宛蓁	中正區	肢障女	SB9	
5	黃淑華	中山區	肢障女	SB8	
6	黃正宜	中山區	肢障女	SB8	
7	李冠儀	北投區	肢障女	SB8	
8	黃淑梅	中山區	肢障女	SB6	

水道	姓名	單位	類別	級別	備註
NO.27 聽障男 ; 聽障女 200M 自由式					
1					
2					
3	黃清璿	內湖區	聽障男		
4					
5	謝宛錚	中正區	聽障女		
6	陳郁珊	士林區	聽障女		
7					
8					
NO.28 智障男 S14 200M 自由式					
1	陳書樓	中山區	智障男	S14	
2	林憲駿	松山區	智障男	S14	
3	張品清	內湖區	智障男	S14	
4	盧永彬	大安區	智障男	S14	
5	陳旻享	信義區	智障男	S14	
6	林慕華	中山區	智障男	S14	
7	林煒晟	大同區	智障男	S14	
8					
NO.29 智障女 S14 ; 肢障女 S5 200M 自由式					
1					
2					
3	屠若琳	松山區	智障女	S14	
4	董宜安	中正區	智障女	S14	
5					
6	劉元卉	北投區	肢障女	S5	
7					
8					
NO.30 肢障男 S7. 肢障男 S6 ; 肢障女 S7 50M 蝶式					
1					
2	張維捷	士林區	肢障男	S7	
3					
4	蔡宗達	中山區	肢障男	S6	
5	陳森棋	中山區	肢障男	S6	
6					
7	黃淑梅	中山區	肢障女	S7	
8					

水道	姓名	單位	類別	級別	備註
NO. 31 聽障男 ; 聽障女 50M 蝶式					
1					
2	黃清璿	內湖區	聽障男		
3	高子軒	士林區	聽障男		
4					
5	陳郁珊	士林區	聽障女		
6	謝宛錚	中正區	聽障女		
7					
8					
NO. 32 聽障男 ; 聽障女 400M 自由式					
1					
2					
3	謝宛錚	中正區	聽障女		
4					
5	黃清璿	內湖區	聽障男		
6					
7					
8					
NO. 33 智障男 S14 ; 智障女 S14 400M 自由式					
1	陳旻享	信義區	智障男	S14	
2	林憲駿	松山區	智障男	S14	
3	林慕華	中山區	智障男	S14	
4	林煒晟	大同區	智障男	S14	
5	張品清	內湖區	智障男	S14	
6	陳書樓	中山區	智障男	S14	
7	屠若琳	松山區	智障女	S14	
8	董宜安	中正區	智障女	S14	
NO. 34 視障男 S13. 視障男 S12 400M 自由式					
1	劉偉成	中山區	視障男	S13	
2	周彥廷	大同區	視障男	S13	
3	謝少薰	文山區	視障男	S13	
4	葉豐源	大同區	視障男	S13	
5					
6	吳俊佑	大同區	視障男	S12	
7	孫勤凱	中山區	視障男	S12	
8	林昕緯	中山區	視障男	S12	

水道	姓名	單位	類別	級別	備註
NO. 35 視障男 S11 ; 視障女 S11 400M 自由式					
1	賴智傑	中山區	視障男	S11	
2	許宗榮	中山區	視障男	S11	
3	林立翔	中山區	視障男	S11	
4	朱明中	中山區	視障男	S11	
5	陳柏佑	大同區	視障男	S11	
6					
7	鄭竹君	中山區	視障女	S11	
8	林立翹	中山區	視障女	S11	
NO. 36 聽障男 ; 聽障女 50M 仰式					
1					
2					
3	黃清璿	內湖區	聽障男		
4	高子軒	士林區	聽障男		
5					
6	陳郁珊	士林區	聽障女		
7					
8					
NO. 37 肢障男 S10. 肢障男 S9. 肢障男 S8 400M 自由式					
1	許智勇	中山區	肢障男	S10	
2	黃榮財	中山區	肢障男	S10	
3					
4	王勝雄	中山區	肢障男	S9	
5	莊裕斌	中正區	肢障男	S9	
6	張有志	內湖區	肢障男	S9	
7					
8	楊佑誠	中山區	肢障男	S8	
NO. 38 肢障男 S7. 肢障男 S6 ; 肢障女 S10. 肢障女 S7 400M 自由式					
1	謝政通	中山區	肢障男	S7	
2	張維捷	士林區	肢障男	S7	
3	陳森棋	中山區	肢障男	S6	
4	蔡宗達	中山區	肢障男	S6	
5					
6	謝宛蓁	中正區	肢障女	S10	
7	黃淑梅	中山區	肢障女	S7	
8					

水道	姓名	單位	類別	級別	備註
NO. 39 聽障男 ; 聽障女 50M 自由式					
1	高子斌	士林區	聽障男		
2	黃清璿	內湖區	聽障男		
3	高子軒	士林區	聽障男		
4					
5	陳芊儒	中正區	聽障女		
6	陳郁珊	士林區	聽障女		
7	謝宛錚	中正區	聽障女		
8					
NO. 40 視障男 S13. 視障男 S12 50M 自由式					
1	劉偉成	中山區	視障男	S13	
2	周彥廷	大同區	視障男	S13	
3	葉豐源	大同區	視障男	S13	
4	謝少薰	文山區	視障男	S13	
5					
6	林昕緯	中山區	視障男	S12	
7	孫勤凱	中山區	視障男	S12	
8	吳俊佑	大同區	視障男	S12	
NO. 41 視障男 S11 ; 視障女 S11 50M 自由式					
1	許宗榮	中山區	視障男	S11	
2	林立翔	中山區	視障男	S11	
3	朱明中	中山區	視障男	S11	
4	陳柏佑	大同區	視障男	S11	
5	賴智傑	中山區	視障男	S11	
6	林立翎	中山區	視障女	S11	
7	鄭竹君	中山區	視障女	S11	
8	陳娥驥	中山區	視障女	S11	
NO. 42 肢障男 S10. 肢障男 S9. 肢障男 S8 50M 自由式					
1	徐浩銓	士林區	肢障男	S10	
2	許智勇	中山區	肢障男	S10	
3	黃榮財	中山區	肢障男	S10	
4	張有志	內湖區	肢障男	S9	
5	王勝雄	中山區	肢障男	S9	
6	莊裕斌	中正區	肢障男	S9	
7					
8	楊佑誠	中山區	肢障男	S8	

水道	姓名	單位	類別	級別	備註
NO. 43 肢障男 S7. 肢障男 S6 50M 自由式					
1	謝政通	中山區	肢障男	S7	
2	張維捷	士林區	肢障男	S7	
3					
4	蔡天富	中山區	肢障男	S6	
5	陳森棋	中山區	肢障男	S6	
6	蔡宗達	中山區	肢障男	S6	
7	王欣旗	中正區	肢障男	S6	
8					
NO. 44 肢障女 S10. 肢障 S8. 肢障 S7. 肢障女 S5 50M 自由式					
1	陳瑞英	信義區	肢障女	S10	
2	謝宛蓁	中正區	肢障女	S10	
3	葉麗琴	北投區	肢障女	S10	
4	葉淑惠	中山區	肢障女	S8	
5	李冠儀	北投區	肢障女	S8	
6	黃淑梅	中山區	肢障女	S7	
7	劉元卉	北投區	肢障女	S5	
8					
NO. 45 聽障男；聽障女；智障女 SM14 200M 混合式					
1					
2					
3	黃清璿	內湖區	聽障男		
4	謝宛錚	中正區	聽障女		
5					
6	屠若琳	松山區	智障女	SM14	
7	董宜安	中正區	智障女	SM14	
8					
NO. 46 智障男 SM14 200M 混合式					
1	林慕華	中山區	智障男	SM14	
2	王昱崑	松山區	智障男	SM14	
3	陳旻享	信義區	智障男	SM14	
4	陳書樓	中山區	智障男	SM14	
5	林憲駿	松山區	智障男	SM14	
6	邱羣祐	士林區	智障男	SM14	
7	張品清	內湖區	智障男	SM14	
8	高子紘	文山區	智障男	SM14	

水道	姓名	單位	類別	級別	備註
NO. 47 視障男 SM13. 視障男 SM12 200M 混合式					
1	葉豐源	大同區	視障男	SM13	
2	劉偉成	中山區	視障男	SM13	
3	周彥廷	大同區	視障男	SM13	
4	謝少薰	文山區	視障男	SM13	
5					
6	吳俊佑	大同區	視障男	SM12	
7	林昕緯	中山區	視障男	SM12	
8					
NO. 48 視障男 SM11 ; 視障女 SM11 200M 混合式					
1					
2	賴智傑	中山區	視障男	SM11	
3	林立翔	中山區	視障男	SM11	
4	朱明中	中山區	視障男	SM11	
5					
6	鄭竹君	中山區	視障女	SM11	
7					
8					
NO. 49 肢障男 SM10. 肢障男 SM9. 肢障男 SM8 200M 混合式					
1	許智勇	中山區	肢障男	SM10	
2	黃榮財	中山區	肢障男	SM10	
3	徐浩銓	士林區	肢障男	SM10	
4	王勝雄	中山區	肢障男	SM9	
5	莊裕斌	中正區	肢障男	SM9	
6	張有志	內湖區	肢障男	SM9	
7	楊佑誠	中山區	肢障男	SM8	
8					
NO. 50 肢障男 M7. 男 SM6. 男 SM5 ; 肢障女 SM10. 女 SM7 200M 混合式					
1					
2	張維捷	士林區	肢障男	SM7	
3	陳森棋	中山區	肢障男	SM6	
4	蔡宗達	中山區	肢障男	SM5	
5					
6	謝宛蓁	中正區	肢障女	SM10	
7	黃淑梅	中山區	肢障女	SM7	
8					

水道	姓名	單位	類別	級別	備註
NO.51 聽障男；聽障女 50M蛙式					
1					
2	高子斌	士林區	聽障男		
3	黃清璿	內湖區	聽障男		
4	高子軒	士林區	聽障男		
5					
6	謝宛錚	中正區	聽障女		
7	陳郁珊	士林區	聽障女		
8	陳芊儒	中正區	聽障女		

臺北市 112 年身心障礙運動代表隊選拔賽

羽球技術手冊（肢體障礙、聽覺障礙）

壹、競賽資訊

一、競賽日期：112 年 10 月 14 日（星期六）。

二、競賽地點：臺北體育館 7 樓（臺北市松山區南京東路四段 10 號）舉行。

三、競賽項目與參賽類別：肢體障礙、聽覺障礙 2 類。

（一）肢體障礙：

1. 可參賽之殘障條件：

- (1) 腦性麻痺。
- (2) 脊椎損傷及小兒麻痺。
- (3) 軟骨提前癒合症。
- (4) 截肢及其它項類的肢體障礙。

（若身心障礙條件混合，按分級中心結果辦理比賽。）

2. 競項項目：

- (1) 男子單打 —— 羽球站立組第 1 級(SL3)SL3 級
羽球站立組第 2 級(SL4)SL4 級
羽球站立組第 3 級(SU5)SU5 級
羽球身材矮小組(SH6)SH6 級
羽球輪椅組第 1 級(WH1)WH1 級
羽球輪椅組第 2 級(WH2)WH2 級
- (2) 女子單打 —— 羽球站立組第 1 級(SL3)SL3 級
羽球站立組第 2 級(SL4)SL4 級
羽球站立組第 3 級(SU5)SU5 級
羽球身材矮小組(SH6)SH6 級
羽球輪椅組第 1 級(WH1)WH1 級
羽球輪椅組第 2 級(WH2)WH2 級

3. 說明：

- (1 級)：一下肢或二下肢至少減 20 分，或單側膝關節以上截肢及雙側膝關節以下截肢。
- (2 級)：一下肢或二下肢至少減 10~19 分，或單側膝關節以下截肢。
- (3 級)：非執拍手功能障礙。

- a. 肩關節外展 $\leq 135^\circ$ 或僵硬在任何位置。
- b. 肘關節伸直差 45° 或僵硬在任何位置。
- c. 腕關節僵硬。
- d. 單側肘關節以上或以下截肢。

(二) 聽覺障礙：

- 1. 男子單打。
- 2. 女子單打。

四、參加辦法：

(一) 戶籍規定：須符合競賽規程第七條相關規定。

(二) 年齡規定：

- 1. 肢體障礙參加 SH6 級選手，須滿 13 歲以上（民國 99 年 10 月 13 日【含】以前出生），餘級別選手，須滿 12 歲以上（民國 100 年 10 月 13 日【含】以前出生）。
- 2. 聽覺障礙選手不限。

(三) 身體狀況：應經醫院檢查，認定可參加劇烈運動競賽者，證明書自行留存備查，並於報名表申請人簽署處親自簽名。

(四) 報名註冊：依據競賽規程第九條規定辦理。

(五) 參賽規定：選手或團隊凡經註冊者務須出場與賽，無故棄權除取消參賽資格外，另依競賽規程第十七條第八項規定辦理。

五、比賽辦法：

(一) 比賽規則：採用中華帕拉林匹克總會（以下簡稱帕總）、中華民國聽障者體育運動協會（以下簡稱聽體協）及中華民國羽球協會審訂採行之最新規則；如規則解釋有爭議，以英文版為準。規則中如有未盡事宜，以審判委員會議之決議為最終判決。

(二) 比賽制度：依據規則規定辦理。

(三) 聽力輔具：聽覺障礙選手在比賽期間嚴格禁止使用助聽器或人工電子耳等聽力輔具。

六、器材設備：

(一) 所有競賽場地器材與設備，均須符合帕總及聽體協審訂採行之最新規則規定。

(二) 比賽用球採中華民國羽球協會審查合格之。

(三) 大會得視比賽項目特殊性，要求各參賽選手別（或貼）本賽會發給之號碼布或著號碼衣。

七、預定賽程：（實際賽程以大會秩序冊公佈時間為主）

貳、管理資訊

一、申訴：所有申訴案件依據競賽規程第十五條規定辦理。

二、比賽爭議之判定：依據競賽規程第十六條規定辦理。

三、罰則：依據競賽規程第十七條規定辦理。

四、獎勵：

（一）依據競賽規程第十二條規定辦理。

（二）決賽後立即頒獎。

（三）凡全部賽程中均未出賽者不予獎勵。

五、選拔：依據競賽規程第十三條規定辦理。

臺北市 112 年身心障礙運動代表隊選拔賽 羽球大會裁判

裁判長：林逸書

審判委員：林瞳霓

裁判：許瓊芬 許瓊文 林暘竣 林永輝 李碧娥 林正揚 何玉敏
勞振民 廖淑華 林致任 李進龍 劉學仁 陳錦輝 蔡忠杰
張仲光 崔美玲 簡聰傑 樓啟宇

羽球大會裁判助理

胡祖僮 朱晉德 唐耀祖 李欣樺 鄭亞謙

臺北市112年身心障礙運動代表隊選拔賽 羽球賽程時間表

日期	時間	組別	場次	場地	比賽隊伍	VS	比賽隊伍	比數	勝隊
10/14 (六)	08:00	男單輪椅WH1,2級	1-5	1	士林區 翁宇裕	VS	內湖區 蔡昆芳	:	
		男單輪椅WH1,2級	4-6	2	內湖區 鍾錦焜	VS	大安區 簡建民	:	
		男單輪椅WH1,2級	2-3	3	士林區 方志宗	VS	內湖區 陳銘孝	:	
		男單聽能障礙組	1-5	4	士林區 鄭成鼎	VS	文山區 高賡祖	:	
		男單聽能障礙組	4-6	5	大安區 洪裕堯	VS	文山區 謝育倫	:	
		男單聽能障礙組	2-3	6	信義區 萬澧	VS	文山區 黃丞逸	:	
		男單站立第SU5, SL4級	1-2	7	內湖區江隆鴻	VS	士林區葉恩銓	:	
	08:20	身材矮小組SS6級	1-2	1	內湖區熊孝元	VS	大安區蔡奕琳	:	
		女單聽能障礙組	1-4	2	大同區 林頤	VS	萬華區 莊廷儀	:	
		女單聽能障礙組	2-3	3	大同區 林紓禎	VS	信義區 范榮玉	:	
		女單輪椅WH1級	1-2	4	萬華區胡光秋	VS	中正區施惠蘋	:	
		女單輪椅WH2級	1-4	5	信義區 楊伊宸	VS	內湖區 呂嘉儀	:	
		女單輪椅WH2級	2-3	6	萬華區 石光靜	VS	內湖區 黃淑妮	:	
		男單站立SL3級	1-2	7	士林區黃信智	VS	大安區彭文龍	:	
	08:40	男單輪椅WH1,2級	1-6	1	士林區 翁宇裕	VS	大安區 簡建民	:	
		男單輪椅WH1,2級	2-5	2	士林區 方志宗	VS	內湖區 蔡昆芳	:	
		男單輪椅WH1,2級	3-4	3	內湖區 陳銘孝	VS	內湖區 鍾錦焜	:	
		男單聽能障礙組	1-6	4	士林區 鄭成鼎	VS	文山區 謝育倫	:	
		男單聽能障礙組	2-5	5	信義區 萬澧	VS	文山區 高賡祖	:	
		男單聽能障礙組	3-4	6	文山區 黃丞逸	VS	大安區 洪裕堯	:	
		男單站立第SU5, SL4級	2-3	7	士林區葉恩銓2	VS	3萬華區蒲貴煜	:	
	09:00	女單輪椅WH1級	2-3	1	中正區施惠蘋	VS	內湖區徐雪娟	:	
		女單輪椅WH2級	1-2	2	信義區 楊伊宸	VS	萬華區 石光靜	:	
		女單輪椅WH2級	3-4	3	內湖區 黃淑妮	VS	內湖區 呂嘉儀	:	
		女單聽能障礙組	1-2	4	大同區 林頤	VS	大同區 林紓禎	:	
		女單聽能障礙組	3-4	5	信義區 范榮玉	VS	萬華區 莊廷儀	:	

一、本表系賽程預定時間表，正式比賽時間以大會競賽組公布為準。

二、請各隊務必提早30分鐘到場。

臺北市112年身心障礙運動代表隊選拔賽 羽球賽程時間表

10/14 (六)	09:20	男單輪椅WH1, 2級	1-3	1	士林區 翁宇裕	VS	內湖區 陳銘孝	:	
		男單輪椅WH1, 2級	2-4	2	士林區 方志宗	VS	內湖區 鍾錦焜	:	
		男單輪椅WH1, 2級	5-6	3	內湖區 蔡昆芳	VS	大安區 簡建民	:	
		男單聽能障礙組	1-3	4	士林區 鄭成鼎	VS	文山區 黃丞逸	:	
		男單聽能障礙組	2-4	5	信義區 萬澧	VS	大安區 洪裕堯	:	
		男單聽能障礙組	5-6	6	文山區 高賡祖	VS	文山區 謝育倫	:	
		男單站立第SU5, SL4級	1-3	7	內湖區 江隆鴻	VS	萬華區 蒲貴煜	:	
	09:40	女單輪椅WH1級	1-3	1	萬華區 胡光秋	VS	內湖區 徐雪娟	:	
		女單輪椅WH2級	1-3	2	信義區 楊伊宸	VS	內湖區 黃淑妮	:	
		女單輪椅WH2級	2-4	3	萬華區 石光靜	VS	內湖區 呂嘉儀	:	
		女單聽能障礙組	1-3	4	大同區 林頤	VS	信義區 范榮玉	:	
		女單聽能障礙組	2-4	5	大同區 林紓禎	VS	萬華區 莊廷儀	:	
	10:00	男單輪椅WH1, 2級	1-2	1	士林區 翁宇裕	VS	士林區 方志宗	:	
		男單輪椅WH1, 2級	3-6	2	內湖區 陳銘孝	VS	大安區 簡建民	:	
		男單輪椅WH1, 2級	4-5	3	內湖區 鍾錦焜	VS	內湖區 蔡昆芳	:	
		男單聽能障礙組	1-2	4	士林區 鄭成鼎	VS	信義區 萬澧	:	
		男單聽能障礙組	3-6	5	文山區 黃丞逸	VS	文山區 謝育倫	:	
		男單聽能障礙組	4-5	6	大安區 洪裕堯	VS	文山區 高賡祖	:	
	10:45	男單輪椅WH1, 2級	1-4	1	士林區 翁宇裕	VS	內湖區 鍾錦焜	:	
		男單輪椅WH1, 2級	3-5	2	內湖區 陳銘孝	VS	內湖區 蔡昆芳	:	
		男單輪椅WH1, 2級	2-6	3	士林區 方志宗	VS	大安區 簡建民	:	
		男單聽能障礙組	1-4	4	士林區 鄭成鼎	VS	大安區 洪裕堯	:	
		男單聽能障礙組	3-5	5	文山區 黃丞逸	VS	文山區 高賡祖	:	
		男單聽能障礙組	2-6	6	信義區 萬澧	VS	文山區 謝育倫	:	

一、本表系賽程預定時間表，正式比賽時間以大會競賽組公布為準。

二、請各隊務必提早30分鐘到場。

臺北市112年身心障礙運動代表隊選拔賽 羽球賽程時間表

男子單打聽能障礙組 共6人, 取 6 名

男子單打聽能障礙組						
時間 隊名	1 士林區 鄭成鼎	2 信義區 萬澧	3 文山區 黃丞逸	4 大安區 洪裕堯	5 文山區 高賡祖	6 文山區 謝育倫
1 士林區 鄭成鼎		10:00-4	09:20-4	10:45-4	08:00-4	08:40-4
2 信義區 萬澧			08:00-6	09:20-5	08:40-5	10:45-6
3 文山區 黃丞逸				08:40-6	10:45-5	10:00-5
4 大安區 洪裕堯					10:00-6	08:00-5
5 文山區 高賡祖						09:20-6
6 文山區 謝育倫						
積分						
名次						

男子單打聽能障礙組

- 第1名: _____
- 第2名: _____
- 第3名: _____
- 第4名: _____
- 第5名: _____
- 第6名: _____

臺北市112年身心障礙運動代表隊選拔賽 羽球賽程時間表

女子單打聽能障礙組 共4人, 取 4 名

女子單打聽能障礙組				
時間 隊名	1 大同區 林頤	2 大同區 林紓禎	3 信義區 范榮玉	4 萬華區 莊廷儀
1 大同區 林頤		09:00-4	09:40-4	08:20-2
2 大同區 林紓禎			08:20-3	09:40-5
3 信義區 范榮玉				09:00-5
4 萬華區 莊廷儀				
積分				
名次				

女子單打聽能障礙組 第1名: _____

第2名: _____

第3名: _____

第4名: _____

臺北市112年身心障礙運動代表隊選拔賽 羽球賽程時間表

男子單打輪椅組第1級(WH1)WH1級 (5人), 共 5 人, 取 5 名

男子單打輪椅組第2級(WH2)WH2級 (1人) 共 1 人, 取 1 名

*積分計算: WH1及WH2併級比賽名次分列, 積分分開計算採計名次.

(WH1不採計對戰WH2成績)

男子單打輪椅組第1級(WH1)WH1級 第2級(WH2)WH2級						
時間 隊名	1 士林區 翁宇裕	2 士林區 方志宗	3 內湖區 陳銘孝	4 內湖區 鍾錦焜	5 內湖區 蔡昆芳	6 大安區 簡建民
1 士林區 翁宇裕		10:00-1	09:20-1	10:45-1	08:00-1	08:40-1
2 士林區 方志宗			08:00-3	09:20-2	08:40-2	10:45-3
3 內湖區 陳銘孝				08:40-3	10:45-2	10:00-2
4 內湖區 鍾錦焜					10:00-3	08:00-2
5 內湖區 蔡昆芳						09:20-3
6 大安區 簡建民						
積分						
名次						

男子單打輪椅組第1級(WH1)WH1級 第1名: _____

第2名: _____

第3名: _____

第4名: _____

第5名: _____

男子單打輪椅組第2級(WH2)WH2級 第1名: _____

臺北市112年身心障礙運動代表隊選拔賽 羽球賽程時間表

女子單打輪椅組第1級(WH1)WH1級 共 3 人，取 3 名

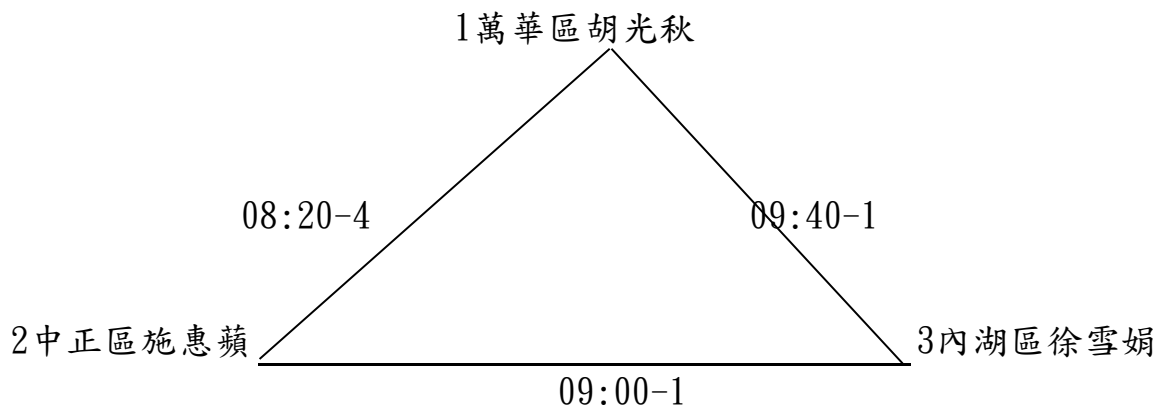

女子單打輪椅組第1級(WH1)WH1級 (第1名: _____)

第2名: _____

第3名: _____

女子單打輪椅組第2級(WH2)WH2級 共 4 人，取 4 名

女子單打輪椅組(WH2)					
時間 隊名	隊名	1 信義區 楊伊宸	2 萬華區 石光靜	3 內湖區 黃淑妮	4 內湖區 呂嘉儀
1	信義區 楊伊宸		09:00-2	09:40-2	08:20-5
2	萬華區 石光靜			08:20-6	09:40-3
3	內湖區 黃淑妮				09:00-3
4	內湖區 呂嘉儀				
	積分				
	名次				

女子單打輪椅組第2級(WH2)WH2級 第1名: _____

第2名: _____

第3名: _____

第4名: _____

臺北市112年身心障礙運動代表隊選拔賽 羽球賽程時間表

男子單打站立組第1級(SL3)SL3級 共2人, 取 2 名

士林區黃信智 1 08:20-7 2 大安區彭文龍

男子單打站立組第1級(SL3)SL3級 第1名: _____

第2名: _____

男子單打站立組第3級(SU5)SU5級 (2人)共 2 人, 取 2 名

男子單打站立組第2級(SL4)SL4級 (1人)共 1 人, 取 1 名

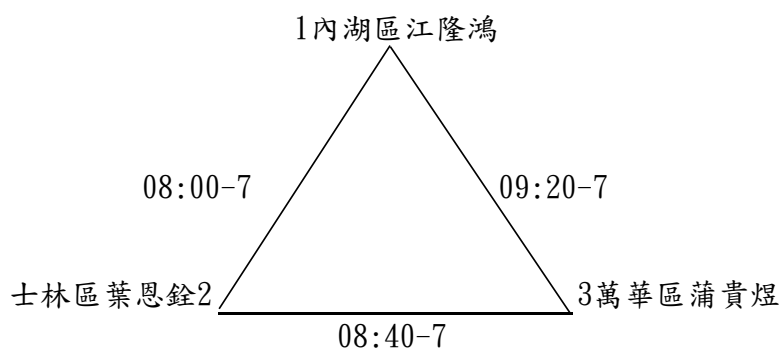

男子單打站立組第3級(SU5)SU5級 第1名: _____

第2名: _____

男子單打站立組第2級(SL4)SL4級 第1名: _____

臺北市112年身心障礙運動代表隊選拔賽 羽球賽程時間表

男子單打身材矮小組(SS6)SS6級 (1人)共 1 人,取 1 名

女子單打身材矮小組(SS6)SS6級 (1人)共 1 人,取 1 名

共2人，併級比賽名次分列。

內湖區熊孝元 1 08:20-1 2 大安區蔡奕琳

男子單打身材矮小組(SS6)SS6級 第1名: _____

女子單打身材矮小組(SS6)SS6級 第1名: _____

臺北市112年身心障礙運動代表隊選拔賽 羽球成績表

時 間：112年10月14日

地 點：臺北體育館7樓

肢障	第一名	第二名	第三名	第四名	第五名	第六名	第七名
男單站立組第1級(SL3)			/				
男單站立組第2級(SL4)		/					
男單站立組第3級(SU5)			/				
男單輪椅組第1級(WH1)						/	
男單輪椅組第2級(WH2)		/					
男單身材矮小組(SS6)級		/					
女單輪椅組第1級(WH1)				/			
女單輪椅組第2級(WH2)					/		
女單身材矮小組(SS6)級		/					
聽障	第一名	第二名	第三名	第四名	第五名	第六名	第七名
男單聽能障礙組							/
女單聽能障礙組					/		

臺北市 112 年身心障礙運動代表隊選拔賽

桌球技術手冊（肢體障礙、智能障礙、聽覺障礙）

壹、競賽資訊

一、競賽日期：112 年 10 月 14、15 日（星期六、日）。

二、競賽地點：臺北體育館 7 樓（臺北市松山區南京東路四段 10 號）舉行。

（視報名人數多寡，得刪減比賽日期）

三、競賽項目與參賽類別：肢體障礙、智能障礙、聽覺障礙 3 類。

（一）肢體障礙：

1. 可參賽之殘障條件：

(1) 腦性麻痺。

(2) 脊椎損傷及小兒麻痺。

(3) 截肢及其它項類的肢體障礙。

（若身心障礙條件混合，按分級中心結果辦理比賽。）

2. 競賽項目及分組：男、女子組同

（1）男子組

a. 輪椅組單打—1 級(SM1)/2 級(SM2)/3 級(SM3)/4 級(SM4)/ 5 級
(SM5)

b. 站立組單打—6 級(SM6)/7 級(SM7)/8 級(SM8)/9 級(SM9)/10 級
(SM10)

（2）女子組

a. 輪椅組單打—1 級(SF1)/2 級(SF2)/3 級(SF3)/4 級(SF4)/ 5 級
(SF5)

b. 站立組單打—6 級(SF6)/7 級(SF7)/8 級(SF8)/9 級(SF9)/10 級
(SF10)

（二）智能障礙：

1. 男子單打(SM11)

2. 女子單打(SF11)

（三）聽覺障礙：

1. 男子單打

2. 女子單打

四、參加辦法：

- (一) 戶籍規定：須符合競賽規程第七條相關規定。
- (二) 年齡規定：
 1. 肢體障礙參賽選手均須 14 足歲以上(民國 98 年 10 月 13 日【含】以前出生)。
 2. 聽覺障礙選手不限。
- (三) 身體狀況：應經醫院檢查，認定可參加劇烈運動競賽者，證明書自行留存備查，並於報名表申請人簽署處親自簽名。
- (四) 報名註冊：依據競賽規程第九條規定辦理。
- (五) 參賽規定：選手或團隊凡經註冊者務須出場與賽，無故棄權除取消參賽資格外，另依競賽規程第十七條第八項規定辦理。

五、比賽辦法：

- (一) 比賽規則：採用中華帕拉林匹克總會(以下簡稱帕總)、中華民國聽障者體育運動協會(以下簡稱聽體)及中華民國桌球協會審訂採行之最新規則；如規則解釋有爭議，以英文版為準。規則中如有未盡事宜，以審判委員會議之決議為最終判決。
- (二) 比賽制度：
 1. 依據規則規定辦理。
 2. 如該級別參賽不足 3 人時，將合併到上一級比賽，但名次分列。
- (三) 聽力輔具：聽覺障礙選手在比賽期間嚴格禁止使用助聽器或人工電子耳等聽力輔具。

六、器材設備：

- (一) 所有競賽場地器材與設備，均須符合帕總審訂及中華民國桌球協會訂採行之最新桌球規則規定。
- (二) 比賽採用中華民國桌球協會審查合格之比賽用球及用品。(品牌由籌備委員會決定)
- (三) 球拍及膠面之鑑定依國際桌球總會及競賽規程第十四條第四項辦理。
- (四) 大會得視比賽項目特殊性，要求各參賽選手別(或貼)本賽會發給之號碼布或著號碼衣。

七、預定賽程：(實際賽程以大會秩序冊公佈時間為主)

貳、管理資訊

- 一、申訴：所有申訴案件依據競賽規程第十五條規定辦理。
- 二、比賽爭議之判定：依據競賽規程第十六條規定辦理。
- 三、罰則：依據競賽規程第十七條規定辦理。
- 四、獎勵：

(一) 依據競賽規程第十二條規定辦理。

(二) 決賽後立即頒獎。

(三) 凡全部賽程中均未出賽者不予獎勵。

五、選拔：依據競賽規程第十三條規定辦理。

臺北市 112 年身心障礙運動代表隊選拔賽 桌球大會裁判

裁判長：盧志南

副裁判長：姜韻秋

競賽組：唐瑞雪 蔡裕芬

紀錄組：郭慶春 米湘萍

裁判員：

第一桌 姚庭琴 葉宏仁

第二桌 洪明餘 郭玉龍

第三桌 余信義 戴玉棋

第四桌 鄒勁範 王瑞庭

第五桌 張偉諸 張河源

第六桌 劉憬旻 林志育

第七桌 李啟景 何亦翎

第八桌 呂文生 李麗美

審判委員：陳建利 陳堅錐 黃孝忠 洪祺博

桌球大會裁判助理

陳帖祥 陳妍安 吳宜琪 陳彥廷 林靖芸

施亮維 許力仁 黃柏誠 李羿杰 汪子皓

徐子媛 鄭翰宇 程筠哲 鄭蕙譯 蔡佩蓉

陳君捷

臺北市112年身心障礙運動代表隊選拔賽
桌球賽時間總表 112/10/14

時間	組別	場次	單位/選手姓名	比數	單位/選手姓名	
0830	智障女子 SF11	一	萬華區李婧萱	:	南港區王韋婕	
		二	中正區黎懿亞	:	北投區葉家嘉	
	男子輪椅4級 SM4	一	中正區王欣旗	:	中正區謝錫裕	
		二	信義區李金峯	:	文山區劉明堂	
	男子站立8級 SM8	一	松山區蔡演昇	:	士林區賴坤玉	
		二	士林區胡銘福	:	大同區郭昭南	
	男子站立9級 SM9	一	南港區羅偉凱	:	內湖區陳先覺	
		二	中正區許德英	:	士林區李文豪	
	0900	男子站立8級 SM8	三	南港區李金澤	:	士林區賴坤玉
			四	松山區蔡演昇	:	士林區胡銘福
		智障女子 SF11	三	萬華區李婧萱	:	北投區葉家嘉
			四	中正區黎懿亞	:	南港區王韋婕
聽障男子		一	松山區郭岳東	:	大安區竇方遠	
		二	信義區鄭歲駿	:	松山區張力仁	
聽障女子		一	松山區陳莉蓓	:	士林區劉兆中	
		二	中正區蔡秀倖	:	信義區張淑玲	
0930		智障女子 SF11	五	萬華區李婧萱	:	中正區黎懿亞
			六	北投區葉家嘉	:	南港區王韋婕
	男子輪椅1、2級 SM1、SM2	一	萬華區朱為中	:	大同區賴永權	
	男子輪椅3級 SM3	一	南港區宋金龍	:	大同區葉定坤	
	男子站立8級 SM8	五	南港區李金澤	:	大同區郭昭南	
		六	士林區胡銘福	:	士林區賴坤玉	

臺北市112年身心障礙運動代表隊選拔賽
桌球賽時間總表 112/10/14

0930	男子輪椅5級 SM5	一	松山區張志榮		:		內湖區張學恆
	男子站立7級 SM7	一	大安區陳柏翰		:		內湖區許明峯
1000	男子站立8級 SM8	七	南港區李金澤		:		士林區胡銘福
		八	松山區蔡演昇		:		大同區郭昭南
	男子站立9級 SM9	三	信義區蕭國維		:		內湖區陳先覺
		四	南港區羅偉凱		:		中正區許德英
	男子輪椅4級 SM4	三	大安區曾文郡		:		中正區謝錫裕
		四	中正區王欣旗		:		信義區李金峯
	男子站立10級 SM10	一	內湖區王一旻		:		大同區盧威辰
	女子輪椅3、4級 SF3、SF4	一	中正區潘稚莠		:		文山區呂美美
1030	女子站立7級 SF7	一	大安區巫春梅		:		萬華區陳素真
	女子站立8級 SF8	一	楊慧娥萬華區		:		大同區胡瑾玲
	女子輪椅9、10級 SF9、SF10	一	大安區林彥汝		:		文山區張美玉
	智障男子 SM11	一	北投區周哲民		:		文山區蔣孟翰
	聽障男子	三	士林區楊榮宗		:		大安區竇方遠
		四	松山區郭岳東		:		信義區鄭歲駿
	聽障女子	三	松山區張宜君		:		士林區劉兆中
		四	松山區陳莉蓓		:		中正區蔡秀倖
1100	女子輪椅5級 SF5	一	信義區張月珍		:		松山區蕭淑卿
	男子輪椅1、2級 SM1、SM2	二	大同區洪文隆		:		大同區賴永權
	男子輪椅4級 SM4	五	大安區曾文郡		:		文山區劉明堂
		六	信義區李金峯		:		中正區謝錫裕

臺北市112年身心障礙運動代表隊選拔賽
桌球賽時間總表 112/10/14

1100	聽障女子	五	松山區張宜君	:	信義區張淑玲
		六	中正區蔡秀偉	:	士林區劉兆中
	聽障男子	五	士林區楊榮宗	:	松山區張力仁
		六	信義區鄭崑駿	:	大安區竇方遠
	男子站立10級 SM10	二	大安區李耀堂	:	大同區盧威辰
1130	男子站立8級 SM8	九	南港區李金澤	:	松山區蔡演昇
		十	大同區郭昭南	:	士林區賴坤玉
	男子輪椅3級 SM3	二	內湖區范振信	:	大同區葉定坤
	男子輪椅5級 SM5	二	大安區陳宗正	:	內湖區張學恆
	男子站立9級 SM9	五	信義區蕭國維	:	士林區李文豪
		六	中正區許德英	:	內湖區陳先覺
	女子輪椅3、4級 SF3、SF4	二	松山區陳明玲	:	文山區呂美美
	女子站立7級 SF7	二	內湖區李淑敏	:	萬華區陳素真
1230	女子站立8級 SF8	二	信義區李秀英	:	大同區胡瑾玲
	女子輪椅9、10級 SF9、SF10	二	大同區徐筱芸	:	文山區張美玉
	男子輪椅1、2級 SM1、SM2	三	大同區洪文隆	:	萬華區朱為中
	智障男子 SM11	二	內湖區黃大祐	:	文山區蔣孟翰
	男子輪椅4級 SM4	七	大安區曾文郡	:	信義區李金峯
		八	中正區王欣旗	:	文山區劉明堂
	男子站立9級 SM9	七	信義區蕭國維	:	中正區許德英
		八	南港區羅偉凱	:	士林區李文豪
男子站立10級 SM10	三	大安區李耀堂	:	內湖區王一旻	

臺北市112年身心障礙運動代表隊選拔賽
桌球賽時間總表 112/10/14

1300	聽障女子	七	松山區張宜君		:	中正區蔡秀偉
		八	松山區陳莉蓓		:	信義區張淑玲
	聽障男子	七	士林區楊榮宗		:	信義區鄭崑駿
		八	松山區郭岳東		:	松山區張力仁
	智障男子 SM11	三	內湖區黃大祐		:	北投區周哲民
	男子輪椅3級 SM3	三	內湖區范振信		:	南港區宋金龍
	男子輪椅5級 SM5	三	大安區陳宗正		:	松山區張志榮
	男子站立9級 SM9	九	信義區蕭國維		:	南港區羅偉凱
		十	士林區李文豪		:	內湖區陳先覺
1330	女子輪椅3、4級 SF3、SF4	三	松山區陳明玲		:	中正區潘稚莠
	女子站立7級 SF7	三	內湖區李淑敏		:	大安區巫春梅
	女子站立8級 SF8	三	信義區李秀英		:	楊慧娥萬華區
	女子輪椅9、10級 SF9、SF10	三	大同區徐筱芸		:	大安區林彥汝
	聽障女子	九	松山區張宜君		:	松山區陳莉蓓
		十	信義區張淑玲		:	士林區劉兆中
	聽障男子	九	士林區楊榮宗		:	松山區郭岳東
		十	松山區張力仁		:	大安區竇方遠
	男子輪椅4級 SM4	九	大安區曾文郡		:	中正區王欣旗
		十	文山區劉明堂		:	中正區謝錫裕

臺北市112年身心障礙運動代表隊選拔賽 桌球賽程表

男子輪椅1級 SM1 (2人)
男子輪椅2級 SM2 (1人)
共3人，併級比賽名次分列。

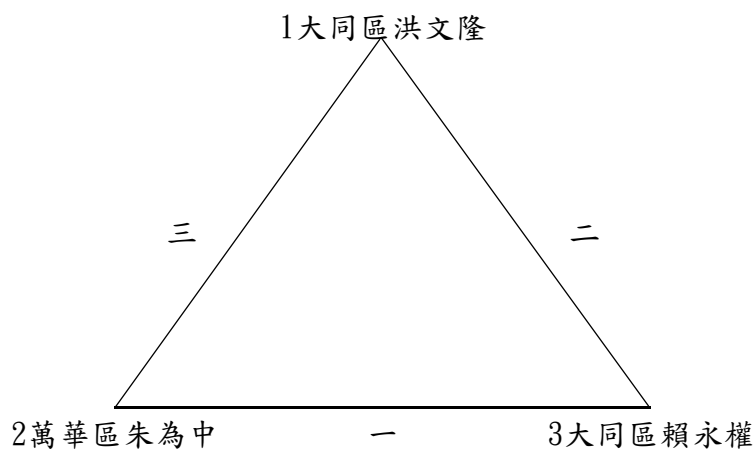

男子輪椅1級 SM1：第1名 第2名
男子輪椅2級 SM2：第1名

男子輪椅3級 SM3 (3人)

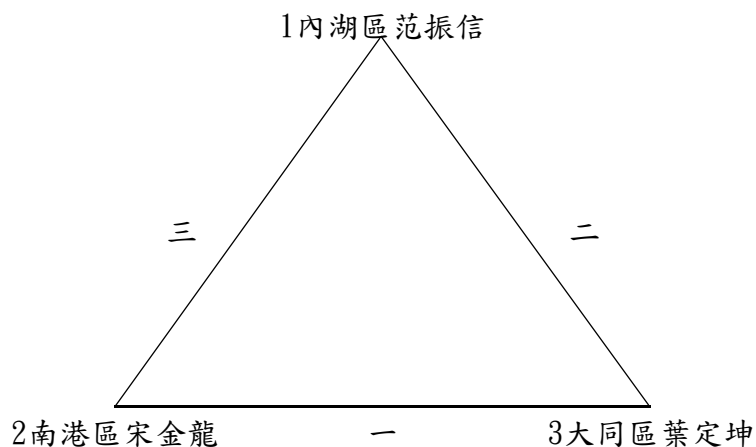

男子輪椅3級 TT3：第1名 第2名 第3名

臺北市112年身心障礙運動代表隊選拔賽 桌球賽程表

男子站立7級 SM7 (2人)

一

大安區陳柏翰1 —— 2內湖區許明峯

男子站立7級 SM7：第1名

第2名

男子站立8級 SM8 (5人)

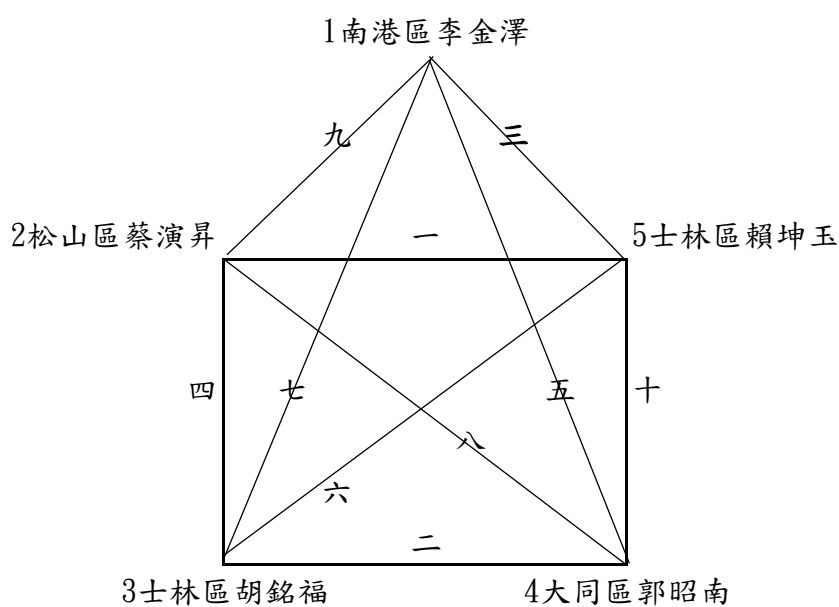

男子站立8級 SM8：第1名
第4名

第2名
第5名

第3名

臺北市112年身心障礙運動代表隊選拔賽 桌球賽程表

女子輪椅3級 SF3 (1人)
女子輪椅4級 SF4 (2人)
共3人，併級比賽名次分列。

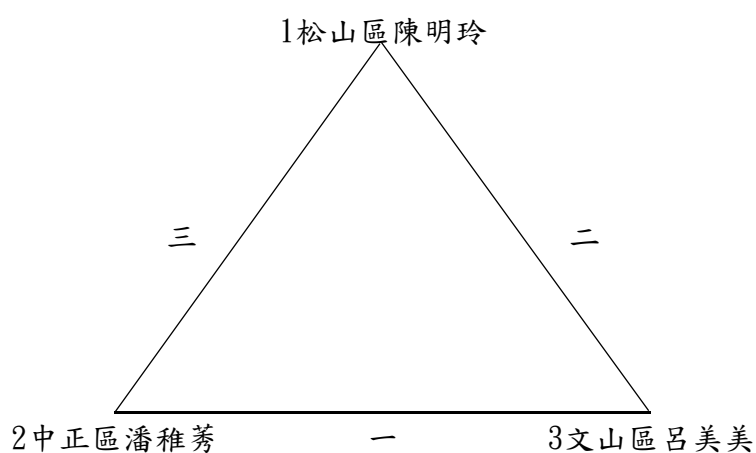

女子輪椅3級 SF3：第1名

女子輪椅4級 SF4：第1名

第2名

臺北市112年身心障礙運動代表隊選拔賽 桌球賽程表

女子輪椅5級 SF5 (2人)

信義區張月珍1 —— 2松山區蕭淑卿

女子輪椅5級 SF5：第1名 第2名

女子站立7級 SF7 (2人)

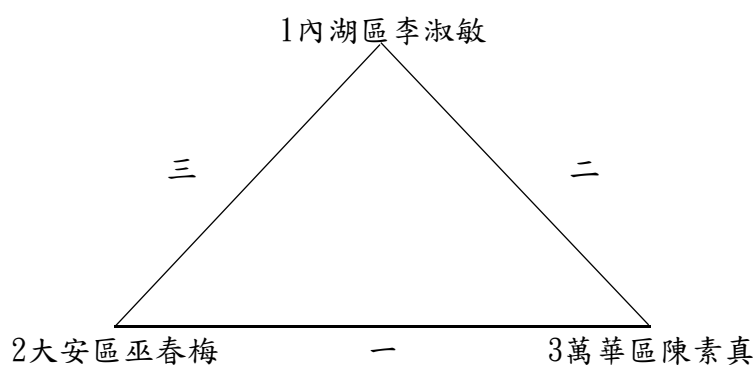

女子站立7級 SF7：第1名 第2名 第3名

女子站立8級 SF8 (3人)

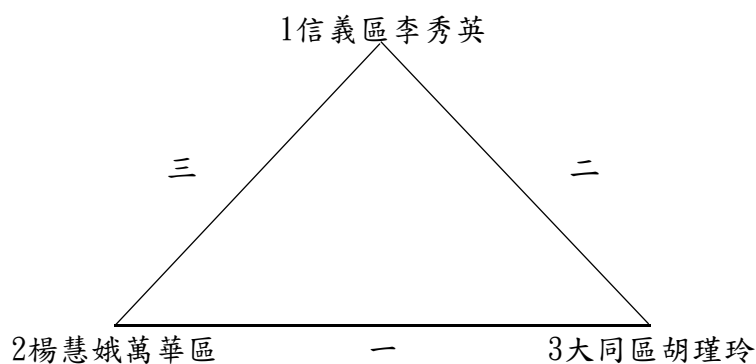

女子站立8級 SF8：第1名 第2名 第3名

臺北市112年身心障礙運動代表隊選拔賽 桌球賽程表

女子站立9級 SF9 (2人)
女子站立10級 SF10 (1人)
共3人，併級比賽名次分列。

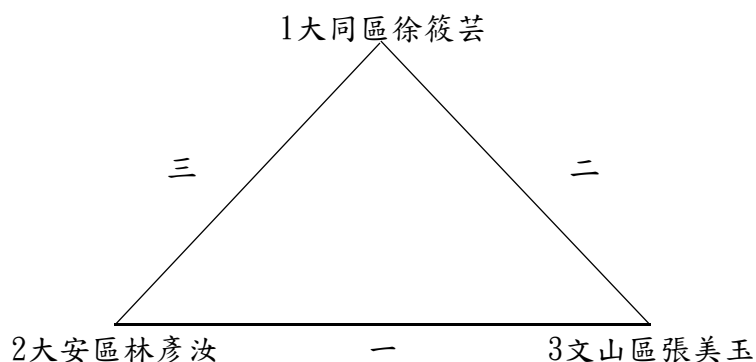

女子站立9級 SF9：第1名 第2名
女子站立10級 SF10：第1名

智障男子 SM11 (3人)

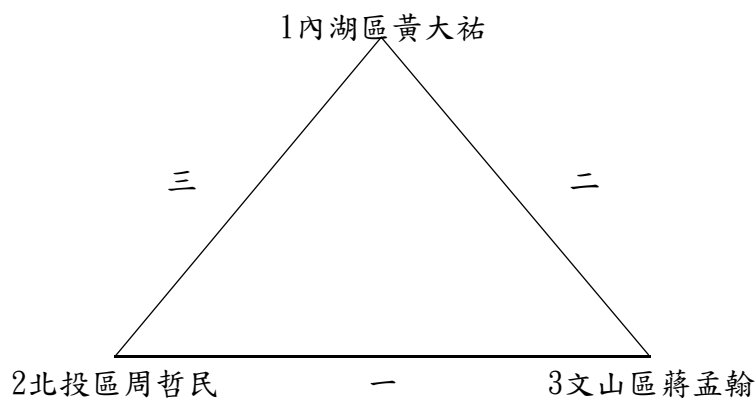

智障男子SM11：第1名 第2名 第3名

臺北市112年身心障礙運動代表隊選拔賽 桌球賽程表

聽障女子組 (5人)

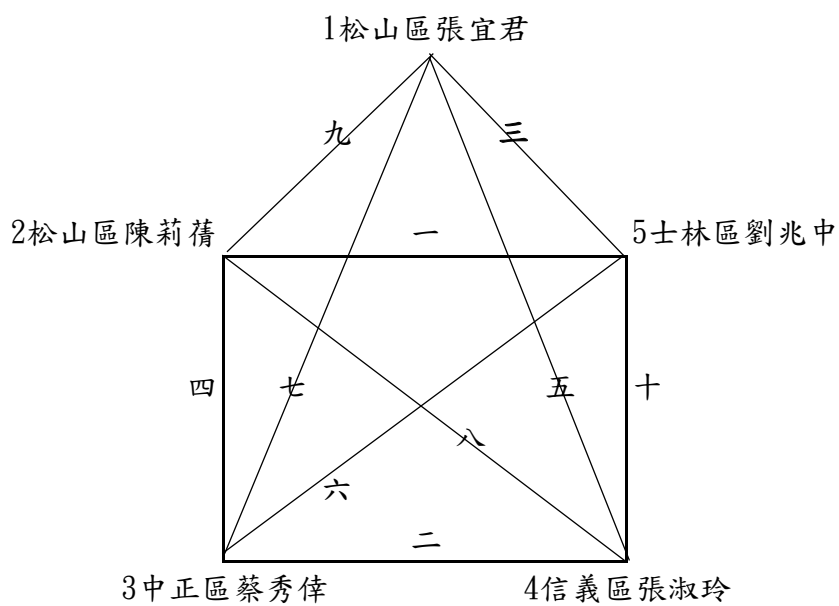

聽障女子組：第1名
第4名

第2名
第5名

第3名

臺北市 112 年身心障礙運動代表隊選拔賽

輪椅網球技術手冊（肢體障礙）

壹、競賽資訊

一、競賽日期：112 年 10 月 14、15 日（星期六、日）。

二、競賽地點：臺北天母網球場（臺北市士林區忠誠路二段）舉行。

（視報名人數多寡，得刪減比賽日期）

三、競賽項目與參賽類別：肢體障礙（輪椅組）。

（一）個人項目：男子單打

（二）個人項目：女子單打

四、參加辦法：

（一）戶籍規定：須符合競賽規程第七條相關規定。

（二）年齡規定：參賽選手均須 12 足歲以上（民國 100 年 10 月 13 日【含】以前出生）。

（三）身體狀況：應經醫院檢查，認定可參加劇烈運動競賽者，證明書自行留存備查，並於報名表申請人簽署處親自簽名。

（四）報名註冊：依據競賽規程第九條規定辦理。

（五）參賽規定：選手或團隊凡經註冊者務須出場與賽，無故棄權除取消參賽資格外，另依競賽規程第十七條第八項規定辦理。

五、比賽辦法：

（一）比賽規則：採用中華帕拉林匹克總會（以下簡稱帕總）及中華民國網球協會最新修訂規則；規則有明文規定者，以裁判長之判決為終決；規則中如有未盡事宜，以審判委員會會議之決議為終決。

（二）比賽制度：

1. 依據規則規定辦理。

2. 比賽採一盤六局，六平時搶七分決勝局制。

3. 選手應於參賽 10 分鐘前到場報到準備比賽事宜，逾時 15 分鐘，視為棄權。

4. 比賽制度視報名人（組）數，另訂之，並於賽前抽籤會議中決定，如有需要，並得安排會前賽。

六、器材設備：

（一）所有競賽場地器材與設備，均須符合帕總審訂採行之最新輪椅網球規則規定。

（二）球拍、輪椅由各參加選手自備，依競賽規程第十四條第四項規定辦理。

(三) 比賽採用中華民國網球協會審查合格之比賽用球。(品牌由籌備委員會決定)

七、預定賽程：(實際賽程以大會秩序冊公佈時間為主)

貳、管理資訊

一、申訴：所有申訴案件依據競賽規程第十五條規定辦理。

二、比賽爭議之判定：依據競賽規程第十六條規定辦理。

三、罰則：依據競賽規程第十七條規定辦理。

四、獎勵：

(一) 依據競賽規程第十二條規定辦理。

(二) 決賽後立即頒獎。

(三) 凡全部賽程中均未出賽者不予獎勵。

五、選拔：依據競賽規程第十三條規定辦理。

臺北市 112 年身心障礙運動代表隊選拔賽 輪椅網球大會裁判

裁判長：謝麗娟

副裁判長：何國龍

審判委員：陳國嘉

裁判：莊雅婷 張芮瑜 鄭倪妮 吳思誼 李仁傑

輪椅網球大會裁判助理

陳紘宇 陳彥瑾 曾敏翔 郭人豪 林瀚寬 蕭宇辰
江政豪 陳昱穎 陳亮越 郭庭恩 楊凡儀 高以庭
陳秉和 林裕恩 許宇喬 鍾汶姁 林呈維 吳承恩
王柏凱 張天馨 謝雨恩 王紫芸

臺北市 112 年身心障礙運動代表隊選拔賽

輪椅網球時間總表								
日期	時間	組別	場次	選手姓名(單位)			比數	勝方
10 月 14 日 (六)	0900	男子單打	一	中山區王國聰	:	大安區郭文生	:	
			二	萬華區廖克松	:	士林區鄭宇辰	:	
		女子單打	一	南港區陳美蘭	:	北投區張慧芬	:	
			二	南港區李怡寬	:	北投區吳蕙瑛	:	
	0930	女子單打	三	南港區許月雀	:	中山區楊綵縈	:	
			四	萬華區吳宜珊	:	(一)勝	:	
		男子單打	三	南港區黃子軒	:	中山區胡萬舜	:	
			四	南港區林金達	:	中山區陳駿杰	:	
	1030	女子單打	五	(二)勝	:	(三)勝	:	
			六	(二)敗	:	(三)敗	:	
		男子單打	五	(一)勝	:	南港區王偉軒	:	
			六	大安區鄭漢琮	:	(二)勝	:	
	1130	男子單打	七	(二)敗	:	(三)敗	:	
			八	(一)敗	:	(四)敗	:	
		女子單打	七	(一)敗	:	(五)敗	:	
			八	(四)敗	:	(六)勝	:	
	1400	男子單打	九	(七)勝	:	(五)敗	:	
			十	(六)敗	:	(八)勝	:	
			十一	(三)勝	:	(五)勝	:	
十二			(六)勝	:	(四)勝	:		
1500	女子單打	九	(四)勝	:	(五)勝	:	冠軍	
		十	(八)勝	:	(七)勝	:		
	男子單打	十三	(十一)敗	:	(十)勝	:		
		十四	(十二)敗	:	(九)勝	:		
1530	女子單打	十一	(八)敗	:	(七)敗	:	五、六名	

臺北市 112 年身心障礙運動代表隊選拔賽

輪椅網球時間總表

日期	時間	組別	場次	選手姓名(單位)			比數	勝方
10 月 15 日 (日)	0900	男子單打	十五	(十一)勝	:	(十二)勝	:	冠軍
			十六	(十四)勝	:	(十三)勝	:	
	1030	女子單打	十二	(九)敗		(十)勝	:	亞軍
		男子單打	十七	(十四)敗	:	(十三)敗	:	五、六名
			十八	(十五)敗	:	(十六)勝	:	亞軍

臺北市 112 年身心障礙運動代表隊選拔賽

輪椅網球賽程表

男子組 輪椅網球個人單打 (10 人)

說明：

1. 採冠亞淘汰賽制，即冠軍由勝部產生，亞軍以後名次由敗部排序。
2. 每場以一盤 6 局搶 7 決勝局制，用四面場地，9:00 開賽。
3. 種子排序，依照最新全國排名。

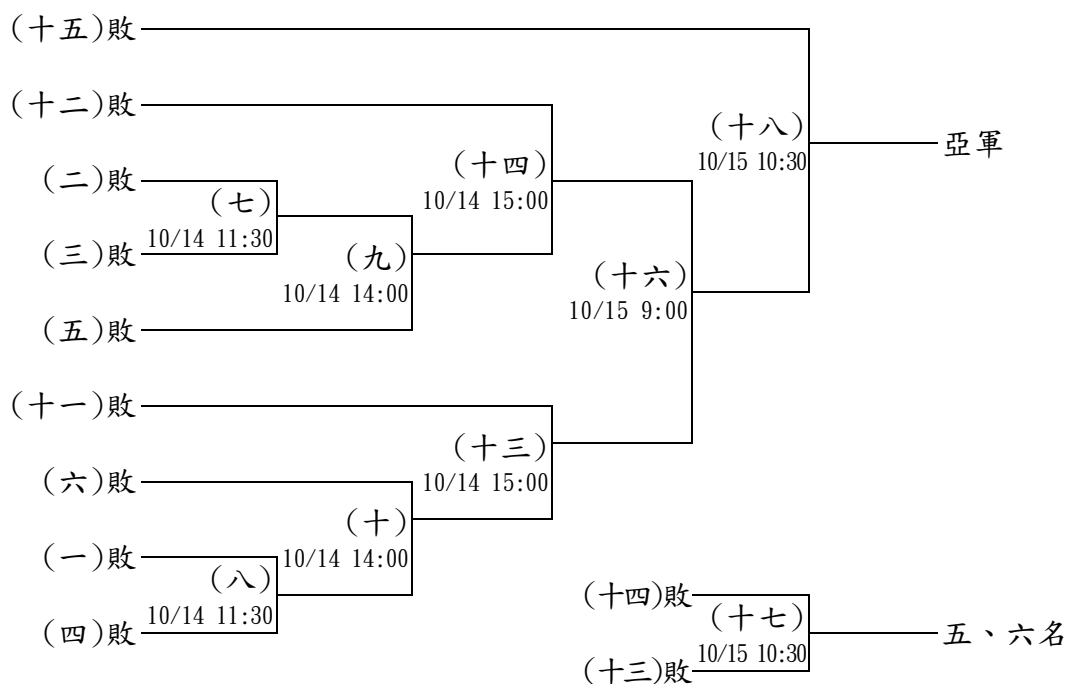
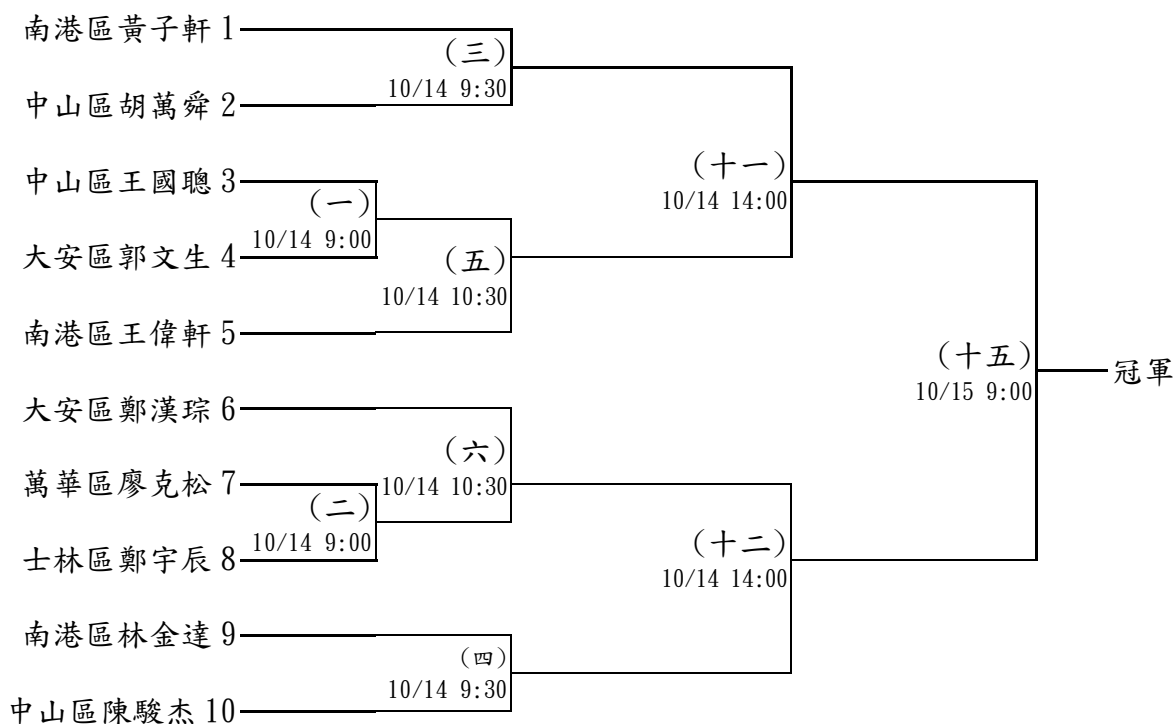

臺北市 112 年身心障礙運動代表隊選拔賽 輪椅網球賽程表

女子組 輪椅網球個人單打 (7 人)

說明：

1. 採冠亞淘汰賽制，即冠軍由勝部產生，亞軍以後名次由敗部排序。
2. 每場以一盤 6 局搶 7 決勝局制，用四面場地，9:00 開賽。
3. 種子排序，依照最新全國排名。

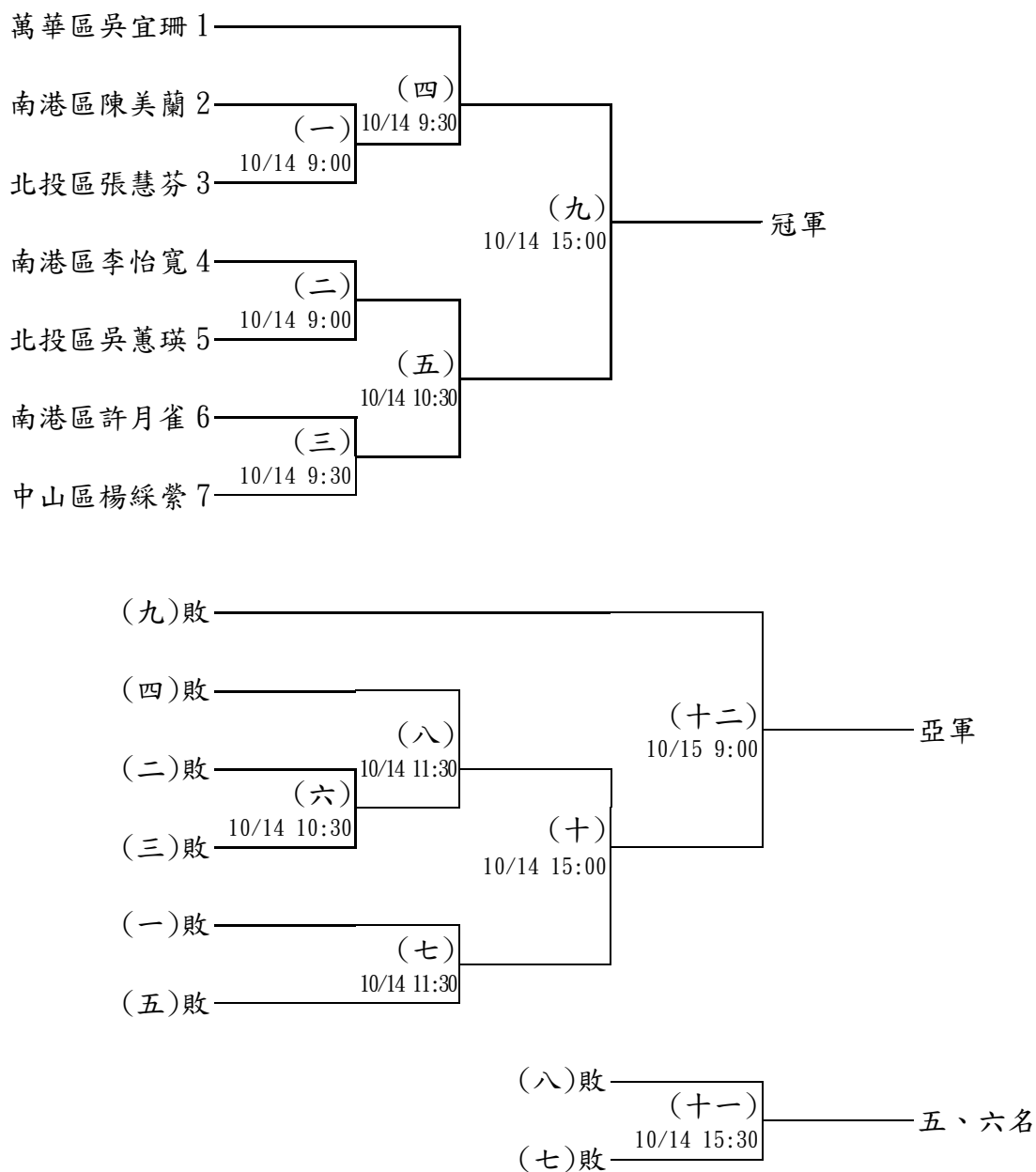

臺北市 112 年身心障礙運動代表隊
輪椅網球選拔賽總成績報告表

男子組 輪椅網球個人單打

第 1 名：_____ 第 2 名：_____ 第 3 名：_____

第 4 名：_____ 第 5 名：_____ 第 6 名：_____

女子組 輪椅網球個人單打

第 1 名：_____ 第 2 名：_____ 第 3 名：_____

第 4 名：_____ 第 5 名：_____ 第 6 名：_____

競賽組：

記錄組：

裁判長：

臺北市 112 年身心障礙運動代表隊選拔賽

籃球技術手冊（肢體障礙、聽覺障礙）

壹、競賽資訊

一、競賽日期：112 年 11 月 4 日（星期六）。

二、競賽地點：臺北體育館 1 樓（臺北市松山區南京東路四段 10 號）舉行。

三、競賽項目與參賽類別：肢體障礙、聽覺障礙 2 類。

（一）肢體障礙：

1. 男子組

2. 女子組

（二）聽覺障礙：

1. 男子組

2. 女子組

四、參加辦法：

（一）戶籍規定：須符合競賽規程第七條相關規定。

（二）年齡規定：不限。

（三）身體狀況：應經醫院檢查，認定可參加劇烈運動競賽者，證明書自行留存備查，並於報名表申請人簽署處親自簽名。

（四）報名註冊：依據競賽規程第八條規定辦理。

（五）參賽規定：選手或團隊凡經註冊者務須出場與賽，無故棄權除取消參賽資格外，另依競賽規程第十七條第八項規定辦理。

五、比賽辦法：

（一）比賽規則：採用中華帕拉林匹克總會（以下簡稱帕總）、中華民國聽障者體育運動協會（以下簡稱聽體協）及中華民國籃球協會審訂採行之最新規則；如規則解釋有爭議，以英文版為準。規則中如有未盡事宜，以審判委員會議之決議為最終判決。

（二）比賽制度：

1. 每隊限球員 12 名、領隊 1 名、教練 1 名、管理兼修護 1 名，合計 15 名。

（肢體障礙經體位鑑定，每隊下場比賽點數需合於規定）

2. 每一單位報名肢體障礙類限 1 隊、聽覺障礙類 1 隊。

3. 循環賽計分法：

（1）勝一場得 2 分，敗一場以 0 分計算。

- (2) 凡中途棄權退出比賽者，不予列入名次，其已賽之結果均不予計算。
 - (3) 兩隊積分相等時，以該兩隊比賽之勝隊獲勝。
 - (4) 註冊隊伍僅 2 隊時，採兩戰制。兩戰皆勝者為冠軍。若一勝一負則比較兩場比賽之得失分差，得失分差較高者為冠軍。
 - (5) 3 隊以上（含 3 隊）積分相等時，以該相關隊比賽時得分總和除以失分和之商數決定之，再相同時，以比賽中得分總和除以失分總和之商數判定之。
- 4. 每隊必須準備深淺球衣各一套，賽程表中單位在前者著淺色球衣。
 - 5. 肢障場內比賽球員點數總和不超過 16 點，若超過之單位，該場比賽以棄權論。

(三) 聽力輔具：聽覺障礙選手在比賽期間嚴格禁止使用助聽器或人工電子耳等聽力輔具。

六、器材設備：

- (一) 所有競賽場地器材與設備，均須符合帕總及聽體協審訂採行之最新規則規定。
- (二) 比賽用球：採用中華民國籃球協會審查合格之比賽球。
- (三) 大會得視比賽項目特殊性，要求各參賽選手別（或貼）本賽會發給之號碼布或著號碼衣。

七、預定賽程：（實際賽程以大會秩序冊公佈時間為主）

貳、管理資訊

一、申訴：所有申訴案件依據競賽規程第十五條規定辦理。

二、比賽爭議之判定：依據競賽規程第十六條規定辦理。

三、罰則：依據競賽規程第十七條規定辦理。

四、獎勵：

- (一) 依據競賽規程第十二條規定辦理。
- (二) 決賽後立即頒獎。
- (三) 凡全部賽程中均未出賽者不予獎勵。

五、選拔：依據競賽規程第十三條規定辦理。

臺北市 112 年身心障礙運動代表隊選拔賽 籃球大會裁判

審判委員：蔡一鳴 張光佑 黃獻明

裁判長：蔡一鳴

裁判員：張光佑 黃獻明 戴馨財 王張詩淵 周亭汝 蘇秋碧 林建閔 謝瑩蓉

籃球大會裁判助理

洪韻涵 陳芳妘 林祐陞 余仕穎

臺北市112年身心障礙運動代表隊選拔賽
籃球 參賽名單
聽障

男子組團體賽

吳尚澤(中山區)
周宗憲(中山區)
翁麒量(中山區)
黃元和(中山區)
葉俊佑(中山區)
羅盛堂(中山區)

初紹倫(中山區)
林家宇(中山區)
莊詠智(中山區)
黃燦榮(中山區)
賴彥宏(中山區)

女子組團體賽

白清芳(中山區)
林文芳(中山區)
倪嘉伶(中山區)
郭嘉秘(中山區)
賴好甄(中山區)
謝宜玲(中山區)

卓佩妤(中山區)
林郁嘉(中山區)
郭力瑞(中山區)
劉欣瑜(中山區)
薛書敏(中山區)
謝雅筑(中山區)

臺北市112年身心障礙運動代表隊選拔賽
籃球 參賽名單
肢障

男子組團體賽

王建翔 (大安區)

呂駿逸 (大安區)

張育豪 (大安區)

曾聖漢 (大安區)

鄭漢琮 (大安區)

何秉錡 (大安區)

邢人中 (大安區)

梁金楠 (大安區)

游之霆 (大安區)

簡建民 (大安區)

臺北市 112 年身心障礙運動代表隊選拔賽

保齡球技術手冊（肢體障礙、視覺障礙、聽覺障礙）

壹、競賽資訊

一、競賽日期：112 年 10 月 14、15 日（星期六、日）。

二、競賽地點：新莊亞運保齡球館（新北市新莊區化成路 338 號）舉行。

（視報名人數多寡，得刪減比賽日期）

三、競賽項目與參賽類別：肢體障礙、視覺障礙、聽覺障礙 3 類。

（一）肢體障礙

1. 男子組

（1）輪椅組（TPB8）

（2）下肢組（TPB9）

（3）上肢組（TPB10）

2. 女子組

（1）輪椅組（TPB8）

（2）下肢組（TPB9）

（3）上肢組（TPB10）

（二）視覺障礙

1. 男子組：TPB1、TPB2、TPB3

2. 女子組：TPB1、TPB2、TPB3

（三）聽覺障礙

1. 男子組

2. 女子組

四、參加辦法：

（一）戶籍規定：須符合競賽規程第七條相關規定。

（二）年齡規定：

1. 肢體障礙、視覺障礙須滿 12 足歲以上(民國 100 年 10 月 13 日【含】以前出生)。

2. 聽覺障礙須滿 14 足歲以上(民國 98 年 10 月 13 日【含】以前出生)。

（三）身體狀況：應經醫院檢查，認定可參加劇烈運動競賽者，證明書自行留存備查，並於報名表申請人簽署處親自簽名。

(四) 報名註冊：依據競賽規程第九條規定辦理。

(五) 參賽規定：選手或團隊凡經註冊者務須出場與賽，無故棄權除取消參賽資格外，依競賽規程第十七條第八項規定辦理。

五、比賽辦法：

(一) 比賽規則：採用依世界十瓶保齡球總會 (WTBA) 和國際視障運動組織 (IBSA) 頒佈，中華帕拉林匹克總會 (以下簡稱帕總)、中華民國聽障者體育運動總會 (以下簡稱聽體協) 審訂採行之最新規則；如規則解釋有爭議，以英文版為準。規則中如有未盡事宜，則以審判委員會議之決議為最終判決。

(二) 比賽制度：

1. 採六局總分制。
2. 各組採固定球道制。
3. 比賽方式：為掌控時間大會得視各類組報名人數決定該組錄取進入決賽之名額，大會決定後各類組參賽者不得異議。
4. 競賽編配於賽前抽籤會議中決定，如有需要，並得安排會前賽。
5. 各組報名人數不足時得併組比賽，惟需依重併輕、坐併站之原則。
6. 遇總分相同時，以單局最高分減單局最低分，差距最小者為優勝。
7. 選手須於比賽前三十分鐘完成報到檢錄手續，方得參賽。
8. 視覺障礙 TPB1 級一律須戴眼罩比賽，導盲員引導至球道上給球後應立即退場，並不得作任何指導球員動作。
9. 視覺障礙各組皆不得對場地現有的設備作任何視覺輔助。

(三) 自備器材者，依競賽規程第十三條第四項規定辦理。

1. 視覺障礙 TPB1 級得自行準備導盲輔助器，並於報到時將輔助器材送交大會器材組檢驗合格後，比賽時方可使用，選手使用導盲輔助器擲球出手瞬間，手須離開導盲輔助器。
2. 肢體障礙輪椅 TPB8 級需自備輪椅；球館提供公球及球鞋，唯數量有限，不適應者可自備球具。

(四) 聽力輔具：聽覺障礙選手在比賽期間嚴格禁止使用助聽器或人工電子耳等聽力輔具。

六、器材設備：

(一) 所有競賽場地器材與設備，均須符合帕總及聽體協審訂採行之最新規則規定。

(二) 大會得視比賽項目特殊性，要求各參賽選手別 (或貼) 本賽會發給之號碼布或著號碼衣。

七、預定賽程：(實際賽程以大會秩序冊公佈時間為主)

貳、管理資訊

一、申訴：所有申訴案件依據競賽規程第十五條規定辦理。

二、比賽爭議之判定：依據競賽規程第十六條規定辦理。

三、罰則：依據競賽規程第十七條規定辦理。

四、獎勵：

（一）依據競賽規程第十二條規定辦理。

（二）決賽後立即頒獎。

（三）凡全部賽程中均未出賽者不予獎勵。

五、選拔：依據競賽規程第十三條規定辦理。

臺北市 112 年身心障礙運動代表隊選拔賽

保齡球大會裁判

裁判長：周妙玲

裁判：陳美玲 陳謝雪娥 吳明軒 鄭行超 鄭行越

審判委員：周妙玲 陳美玲 鄭行超

保齡球大會裁判助理

林宛詩 陳文信 黎栢宏 王妤卉 周逸倫

羅詩元 羅詩方

臺北市 112 年身心障礙運動代表隊選拔賽

保齡球 球道表

日期:112/10/14 星期六 1樓

時間:09:00 場次:女子 TPB8 組個人賽

編號	球道	單位	姓名	編號	球道	單位	姓名
1	4	中山區	李佳婕	2	7	南港區	趙晉蘭

時間:09:00 場次:男子 TPB8 組個人賽

編號	球道	單位	姓名	編號	球道	單位	姓名
1	3	中正區	石義強	2	5	中正區	黃仁容
3	6	南港區	黃明輝				

時間:09:00 場次:男子 TPB9 組個人賽

編號	球道	單位	姓名	編號	球道	單位	姓名
1	10	大同區	楊孟璋	2	13	中正區	賴復寰
3	14	中正區	林延栓	4	9	信義區	盧泰安

時間:09:00 場次:男子 TPB10 組個人賽

編號	球道	單位	姓名	編號	球道	單位	姓名
1	11	中山區	張惠民	2	12	南港區	鄭茗中

時間:09:00 場次:女子 TPB2 組個人賽

編號	球道	單位	姓名	編號	球道	單位	姓名
1	16	中正區	李芝蘊	2	17	中正區	張馨方
3	15	松山區	吳曉萍				

時間:09:00 場次:女子 TPB1 組個人賽

編號	球道	單位	姓名
1	19	松山區	邱珮瑜

臺北市 112 年身心障礙運動代表隊選拔賽

保齡球 球道表

日期:112/10/14 星期六 1 樓

時間:11:00 場次:男子 TPB1 組個人賽

編號	球道	單位	姓名	編號	球道	單位	姓名
1	5	大同區	林陸堯	2	3	文山區	邱文昇
3	7	松山區	王國松				

時間:11:00 場次:男子 TPB2 組個人賽

編號	球道	單位	姓名	編號	球道	單位	姓名
1	15	士林區	周宗文	2	14	士林區	謝宗翰
3	17	中山區	徐正文	4	13	中正區	施養仁
5	10	中正區	柯茗碩	6	9	松山區	徐正興
7	12	松山區	楊志賢				

時間:11:00 場次:男子 TPB3 組個人賽

編號	球道	單位	姓名	編號	球道	單位	姓名
1	16	內湖區	邱旭鈺	2	11	文山區	黃郁曉

臺北市 112 年身心障礙運動代表隊選拔賽

保齡球 球道表

日期:112/10/14 星期六 2樓

時間:09:00 場次:女子聽障組個人賽

編號	球道	單位	姓名	編號	球道	單位	姓名
1	26-2	大同區	劉佩芳	2	25-1	大安區	胡成美
3	25-2	文山區	王玉琴	4	23-2	北投區	張玉芳
5	23-1	北投區	張堯茜	6	27-1	信義區	黃碧儀
7	27-2	萬華區	林美君	8	24-2	萬華區	林香孜
9	26-1	萬華區	陳溫妮	10	24-1	萬華區	黃淑敏

時間:09:00 場次:男子聽障組個人賽

編號	球道	單位	姓名	編號	球道	單位	姓名
1	29-2	士林區	張立孝	2	29-1	大同區	彭俊傑
3	32-2	大安區	朱文凱	4	31-2	中正區	江正逸
5	28-2	中正區	沈皇甫	6	30-1	文山區	廖永仁
7	30-2	信義區	黃登福	8	31-1	萬華區	林呈恩
9	28-1	萬華區	郭冠銘	10	32-1	萬華區	謝盛福

臺北市 112 年身心障礙運動代表隊選拔賽 保齡球 球道油圖

4

Conditioner:

Cleaner:

Zone Configuration



Cleaner Transition

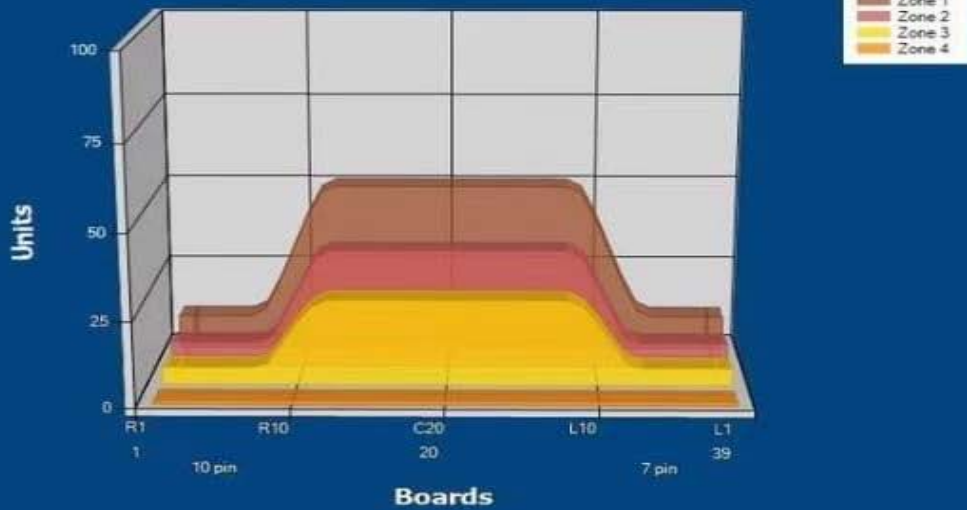

Volume: 11.65
 Mode: Clean and Condition
 Speed: Max Clean
 Start Cleaner Spray: 0 feet
 Start Squeegee: 0 feet
 Start Conditioning: 24 Inches
 Split Pattern: No

Zone	Avg	Ratio
Zone 1	10.40	4.81 : 1
Left	10.40	4.81 : 1
Right	10.40	4.81 : 1
Center	50.00	
Zone 2	7.00	5.00 : 1
Left	7.00	5.00 : 1
Right	7.00	5.00 : 1
Center	35.00	
Zone 3	5.00	5.00 : 1
Left	5.00	5.00 : 1
Right	5.00	5.00 : 1
Center	25.00	
Zone 4	1.00	1.00 : 1
Left	1.00	1.00 : 1
Right	1.00	1.00 : 1
Center	1.00	

Volume by Board

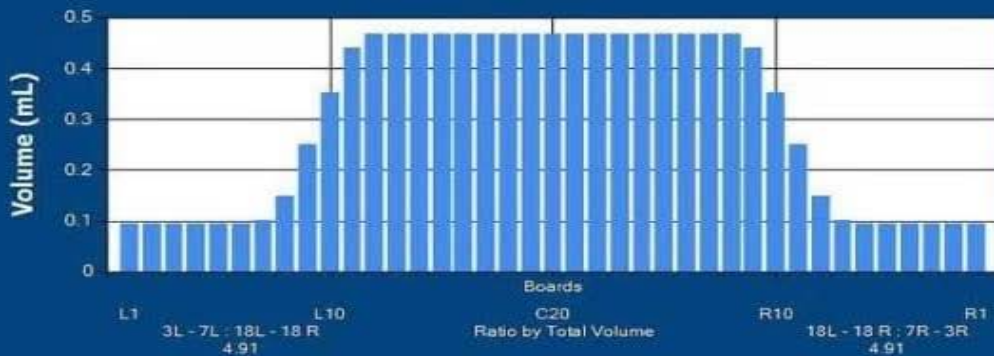

38

呎

臺北市 112 年身心障礙運動代表隊選拔賽

地板滾球技術手冊（肢體障礙）

壹、競賽資訊

一、競賽日期：112 年 11 月 5 日（星期日）。

二、競賽地點：臺北市立臺北特殊教育學校（臺北市士林區忠誠路 2 段 207 巷 3 號）舉行。

三、競賽項目與參賽類別：肢體障礙。

（一）BC1 個人賽(分男子組、女子組)

選手級數依國際地板滾球運動聯盟(BISFed) 分級規定為 CP1 或 CP2 (L) 者，比賽時可由一名助理員陪伴協助參賽。

（二）BC2 個人賽(分男子組、女子組)

選手級數依 BISFed 分級規定為 CP2 (U) 者，比賽時不可有助理員陪伴協助參賽。

（三）BC3 個人賽(分男子組、女子組)

選手級數依 BISFed 分級規定為 CP1，四肢嚴重受限的腦性麻痺者或非腦傷所引起的行動不便者，無法自己有效的推動輪椅，需要軌道操作員協助推動輪椅或乘坐電動輪椅。選手沒有穩定的握放能力，但手臂仍具有擺動能力，只是擺動範圍太小以致無法將球推進球框內，每位選手可以有一名軌道操作員陪伴協助參賽，軌道操作員可以停留在投擲區塊內，但必須保持背對球場且不能目睹球賽的過程。

※選手所需之輔具由選手自備，不得要求大會提供。

（四）BC4 個人賽(分男子組、女子組)

選手級數依 BISFed 分級規定為非腦傷或因退化性腦傷引起的肢體障礙者，移動能力嚴重受限，四肢活動受限並且軀體控制不良者，比賽時不可有助理員陪同參賽，但 BC4 腳踢選手可以有一位助理員協助。

四、參加辦法：

（一）戶籍規定：須符合競賽規程第七條相關規定。

（二）年齡規定：參賽選手須 15 足歲以上(民國 97 年 11 月 4 日【含】以前出生)。

（三）身體狀況：應經醫院檢查，認定可參加劇烈運動競賽者，證明書自行留存備查，並於報名表申請人簽署處親自簽名。

（四）報名註冊：依據競賽規程第九條規定辦理。

（五）參賽規定：選手或團隊凡經註冊者務須出場與賽，無故棄權除取消參賽資格外，另依競賽規程第十七條第八項規定辦理。

五、比賽辦法：

(一) 比賽規則：採中華帕拉林匹克總會（以下簡稱帕總）審定採行之最新地板滾球規則。如解釋有爭議，以 BISFed 公告之最新英文版規則為準。規則中如有未盡事宜，則以審判委員會議之決為最終。

(二) 比賽制度：

1. 依據規則規定辦理。

2. 參賽選手須於該場次比賽前 15-30 分鐘至檢錄處檢錄。

(三) 地板滾球比賽用球自備者及選手所需之輔具，依競賽規程第十三條第四項規定辦理。

六、器材設備：

(一) 所有競賽場地器材與設備，均須符合帕總審訂採行之最新板滾球規則定。

(二) 大會得視比賽項目特殊性，要求各參賽選手別（或貼）本賽會發給之號碼布或著號碼衣。

七、預定賽程：（實際賽程以大會秩序冊公佈時間為主）

貳、管理資訊

一、申訴：所有申訴案件依據競賽規程第十五條規定辦理。

二、比賽爭議之判定：依據競賽規程第十六條規定辦理。

三、罰則：依據競賽規程第十七條規定辦理。

四、獎勵：

(一) 依據競賽規程第十二條規定辦理。

(二) 決賽後立即頒獎。

(三) 凡全部賽程中均未出賽者不予獎勵。

五、選拔：依據競賽規程第十三條規定辦理。

臺北市 112 年身心障礙運動代表隊選拔賽

地板滾球大會裁判

審判委員：陳紀謙

裁判長：林敬堯

裁判：陳秀玉、翁美如、邵雄志、劉文祥、林佳輝、陳秀貞、郭如瑛、黃進雄、
李揚震、洪乾德、彭文駿、張書銘、李佩蓁、林冠宇、廖宸漢、何淑真、
顧書寧、趙雅慧、李原銘、劉佳昇、劉祐成、黃雨喬、李泓寬、鄭承謙。

臺北市 112 年身心障礙運動代表隊選拔賽

地板滾球場次表

11 月 5 日

時間	場地(一)	場地(二)	場地(三)	場地(四)
9:00 10:00	徐永成 vs 簡子翔	許淑絮 vs 黃柏勳	陳碧蓮 vs 袁美鳳	吳瑞璧 vs 郭琇芸
10:00 11:10	張浩瑀 vs 林鈺翔	張嘉云 vs 吳研嘉	林哲揚 vs 周彥均	游勝旭 vs 陳昱良
11:10 12:10	郭琇芸 vs 鄧詠庭	簡子翔 vs 許淑絮	徐永成 vs 黃柏勳	邱思旻 vs 陳碧蓮
午餐、午休				
13:10 14:20	張浩瑀 vs 蔡秉澄	陳昱良 vs 周彥均	林哲揚 vs 游勝旭	劉家承 vs 邱思旻
14:20 15:20	吳瑞璧 vs 鄧詠庭	徐永成 vs 許淑絮	劉家承 vs 袁美鳳	簡子翔 vs 黃柏勳
15:20 16:30	陳碧蓮 vs 劉家承	蔡秉澄 vs 林鈺翔	陳昱良 vs 林哲揚	周彥均 vs 游勝旭
16:30 17:30				邱思旻 vs 袁美鳳
17:30	頒獎			

*若賽程因故延誤，本大會保有更改比賽場地及時間之權利。

臺北市 112 年身心障礙運動代表隊選拔賽

地板滾球賽程

BC1(男/女)：男、女名次分開計

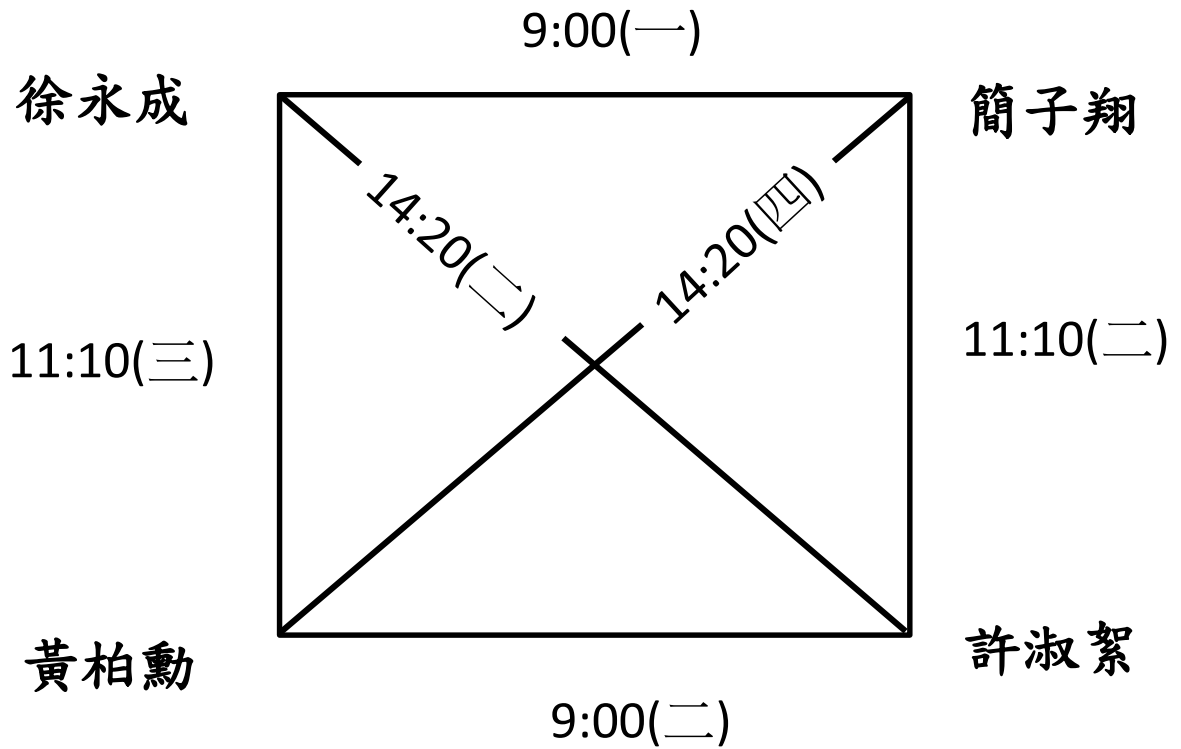

BC2(男)

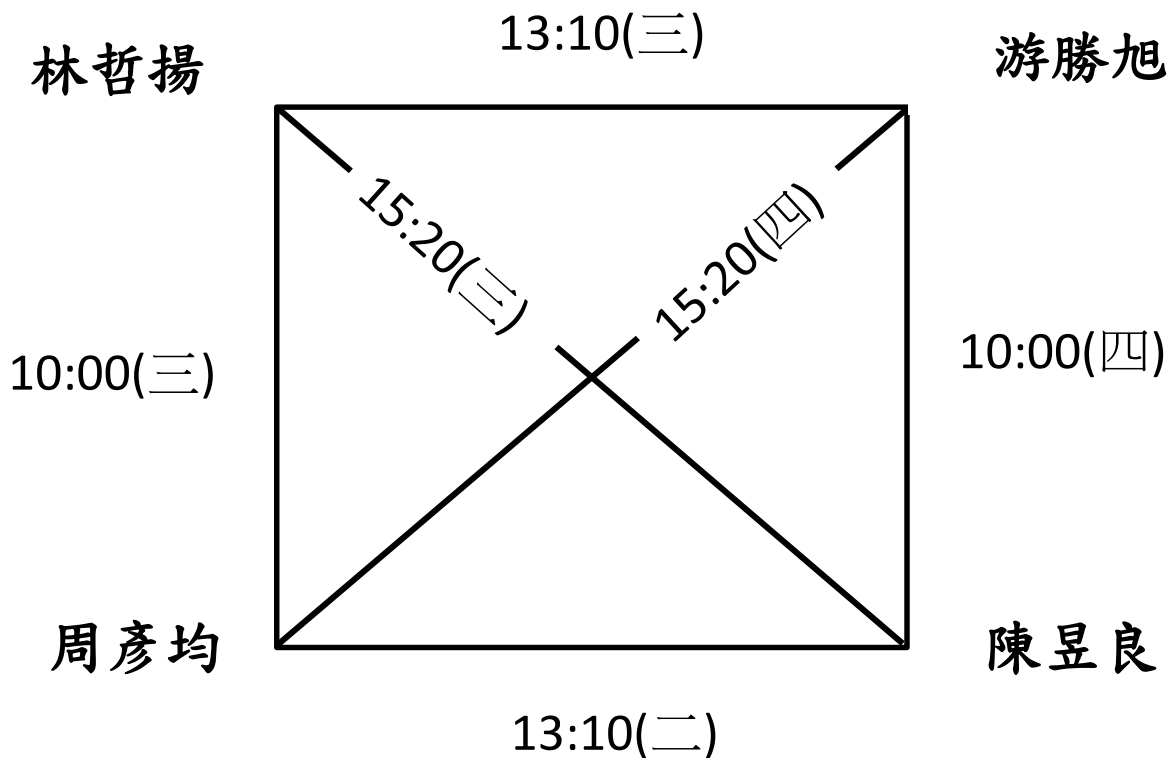

臺北市 112 年身心障礙運動代表隊選拔賽
地板滾球賽程

BC2(女)

吳瑞璧

9:00(四)

14:20(一)

郭琇芸

鄧詠庭

11:10(一)

BC3(男)

林鈺翔

10:00(一)

15:20(二)

張浩瑀

蔡秉澄

13:10(一)

BC3(女)：一場決勝

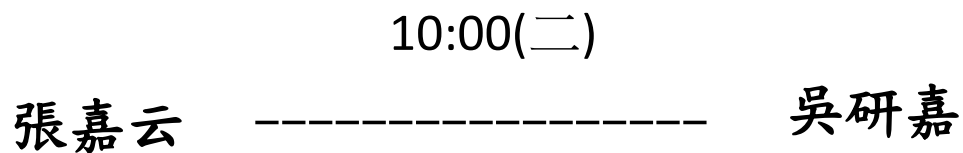

BC4(男/女)：男、女名次分開計

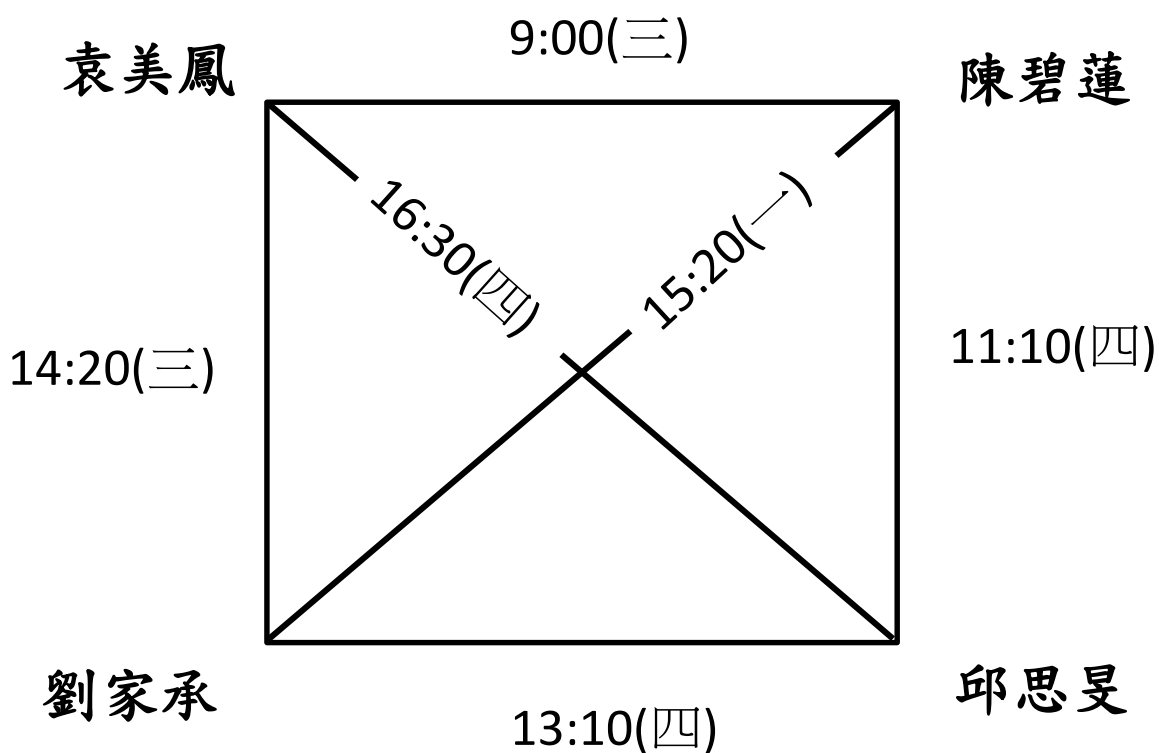

臺北市 112 年身心障礙運動代表隊選拔賽 地板滾球賽程

*名次算法與計算如下：

- 一、勝場數多者為獲勝者。
- 二、如勝場數相同，以勝分差計算(總得分-總失分)，多分為獲勝者。
- 三、若勝分差相同，再以總得分高為獲勝者。
- 四、若總得分相同，再以參加比賽的獲勝局數，多的名次在前。
- 五、若二人有相同的勝局數，再比較二人單場比賽最高勝分差，高者名次在前。
- 六、BC1 男子和女子混合組別比賽，但男女名次分開計算。
- 七、BC4 男子和女子混合組別比賽，但男女名次分開計算。
- 八、如有特殊情況，由裁判長和審判委員經討論宣佈。

臺北市 112 年身心障礙運動代表隊選拔賽

健力技術手冊（肢體障礙）

壹、競賽資訊

一、競賽日期：112 年 11 月 4 日（星期六）。

二、競賽地點：臺北市體育總會健力協會(訓練站)(臺北市士林區中正路 407 號 1 樓) 舉行。

三、競賽項目與參賽類別：肢體障礙（以體重分級）。

（一）男子組：

第一級—49.00 公斤以下(含 49.00 公斤)	第二級—49.01 公斤至 54.00 公斤
第三級—54.01 公斤至 59.00 公斤	第四級—59.01 公斤至 65.00 公斤
第五級—65.01 公斤至 72.00 公斤	第六級—72.01 公斤至 80.00 公斤
第七級—80.01 公斤至 88.00 公斤	第八級—88.01 公斤至 97.00 公斤
第九級—97.01 公斤至 107.00 公斤	第十級— 107.01 公斤以上

（二）女子組：

第一級—41.00 公斤以下(含 41.00 公斤)	第二級—41.01 公斤至 45.00 公斤
第三級—45.01 公斤至 50.00 公斤	第四級—50.01 公斤至 55.00 公斤
第五級—55.01 公斤至 61.00 公斤	第六級—61.01 公斤至 67.00 公斤
第七級—67.01 公斤至 73.00 公斤	第八級—73.01 公斤至 79.00 公斤
第九級—79.01 公斤至 86.00 公斤	第十級—86.01 公斤以上

四、參加辦法：

（一）戶籍規定：須符合競賽規程第七條相關規定。

（二）年齡規定：參賽選手需須 14 足歲以上（民國 98 年 11 月 3 日【含】以前出生）。

（三）身體狀況：應經醫院檢查，認定可參加劇烈運動競賽者，證明書自行留存備查，並於報名表申請人簽署處親自簽名。

（四）報名註冊：依據競賽規程第九條規定辦理。

（五）參賽規定：選手或團隊凡經註冊者務須出場與賽，無故棄權除取消參賽資格外，另依競賽規程第十七條第八項規定辦理。

五、比賽辦法：

（一）比賽規則：採用中華帕拉林匹克總會（以下簡稱帕總）及中華民國健力協會審訂採行之最新規則；如規則解釋有爭議，以英文版為準。規則中如有未盡事宜，以審判委員會議之決議為最終判決。

(二) 比賽制度：

1. 競賽編配於賽前抽籤會議中決定，如有需要，並得安排會前賽。
2. 選手過磅及服裝、裝備檢查，在每一級比賽開始前 2 小時實施，並在 1 小時 30 分前結束。
3. 截肢及肢體不全之肢體障礙選手其分級依殘存肢體長度另外換算等級。
4. 選手有機會改變原報名表中所列級別，而參加上一級或下一級的比賽，如欲改變，應在領隊會議提出更正，以便參加，惟限於參加該級比賽之同單位選手未足名額時，即每級限報兩名。(惟原級別只註冊 2 人或變更級別後未達法定數「2 人」則不得變更級別)

5. 名次判定方式：

- (1) 個人名次以成績為依據，名次之先後，以選手所舉之最高重量多寡而定。
- (2) 倘遇同級選手有成績相同情形，名次以賽前過磅較輕者居前。倘體重亦同，需再過磅體重 1 次以判定先後。如仍相同，則名次並列。但在此一情況下，得取消一名次。

(三) 選手參賽所需之服裝及比賽用輪椅等，均由參賽者負責，不得要求大會提供，並依競賽規程第十四條第四項規定辦理。

六、器材設備：

- (一) 所有競賽場地器材與設備，均須符合帕總審訂採行之最新健力規則定。
- (二) 大會得視比賽項目特殊性，要求各參賽選手別(或貼)本賽會發給之號碼布或著號碼衣。

七、預定賽程：(實際賽程以大會秩序冊公佈時間為主)

貳、管理資訊

一、申訴：所有申訴案件依據競賽規程第十五條規定辦理。

二、比賽爭議之判定：依據競賽規程第十六條規定辦理。

三、罰則：依據競賽規程第十七條規定辦理。

四、獎勵：

- (一) 依據競賽規程第十二條規定辦理。
- (二) 決賽後立即頒獎。
- (三) 凡全部賽程中均未出賽者不予獎勵。

五、選拔：依據競賽規程第十三條規定辦理。

臺北市 112 年身心障礙運動代表隊選拔賽 健力大會裁判

裁判長：許火塗

審判召集人：張來秀

審判委員：許瑞源

裁判：陳瑞蓮、郭進昇、唐婉琇、楊晉嘉、王茂龍、巫翊傑、蔡志偉

健力大會裁判助理

梁景彥 曾晉泓 曹智傑 羅聖翔 王俊傑
鄭婷憶 鄭湘雯 林冠群 林冠瑤 張鈺森

臺北市 112 年身心障礙運動代表隊選拔賽

健力賽程表

112 年 11 月 4 日 (星期六)

過磅時間：9:00 比賽時間：11:00

組次	類別	級別	姓名
1	肢障男	第二級	賴彥廷

臺北市 112 年身心障礙運動代表隊選拔賽

射擊技術手冊（肢體障礙、聽覺障礙）

壹、競賽資訊

一、競賽日期：112 年 10 月 7、8 日（星期六、日）。

二、競賽地點：臺北市文山運動中心（臺北市文山區興隆路三段 222 號）舉行。

（視報名人數多寡，得刪減比賽日期）

三、競賽項目與參賽類別：肢體障礙、聽覺障礙 2 類。

（一）肢體障礙

1. 可參賽之殘障條件：

(1) 腦性麻痺。

(2) 脊椎損傷及小兒麻痺。

(3) 截肢及其它項類的肢體障礙。

（若身心障礙條件混合，按分級中心結果辦理比賽。）

註：競賽分級：射擊 1 (SH1)，手槍與步槍選手不需射擊支架。

2. 競賽項目及分組：

(1) 男子組 (SH1)：

a. 10 公尺空氣手槍個人賽

b. 10 公尺空氣步槍立姿個人賽

(2) 女子組 (SH1)：

a. 10 公尺空氣手槍個人賽

b. 10 公尺空氣步槍立姿個人賽

3. 不分組 10 公尺空氣步槍臥姿個人賽（不分男、女）

4. 不分組 10 公尺標準手槍個人賽（不分男、女）

（二）聽覺障礙

1. 男子組

(1) 10 公尺空氣步槍

(2) 10 公尺空氣手槍

2. 女子組

(1) 10 公尺空氣步槍

(2) 10 公尺空氣手槍

註：競賽分級：射擊 1 級。

四、參加辦法：

- (一) 戶籍規定：須符合競賽規程第七條相關規定。
- (二) 年齡規定：
 1. 肢體障礙選手均須 15 足歲以上（民國 97 年 10 月 6 日【含】以前出生）。
 2. 聽覺障礙選手不限。
- (三) 身體狀況：應經醫院檢查，認定可參加劇烈運動競賽者，證明書自行留存備查，並於報名表申請人簽署處親自簽名。
- (四) 報名註冊：依據競賽規程第九條規定辦理。
- (五) 參賽規定：選手或團隊凡經註冊者務須出場與賽，無故棄權除取消參賽資格外，依競賽規程第十七條第八項規定辦理。

五、比賽辦法：

- (一) 比賽規則：採用國際射擊運動聯盟(ISSF)及國際帕拉林匹克射擊委員會(IPC SHOOTING)頒佈，中華帕拉林匹克總會（以下簡稱帕總）、中華民國聽障者體育運動協會（以下簡稱聽體協）及中華民國射擊協會審訂採行之最新規則；如規則解釋有爭議，以英文版為準。規則中如有未盡事宜，以審判委員會議之決議為最終判決。
- (二) 比賽制度：
 1. 依據規則規定辦理。
 2. 競賽編配於賽前抽籤會議中決定，如有需要，並得安排會前賽。
 3. 以資格賽成績判定名次。
- (三) 聽力輔具：聽覺障礙選手在比賽期間嚴格禁止使用助聽器或人工電子耳等聽力輔具。

六、器材設備：

- (一) 所有競賽場地器材與設備，均須符合帕總及聽體協審訂採行之最新射擊規則定。
- (二) 比賽用之靶紙、子彈由大會提供，槍枝及輪椅請自備或洽請比賽場地借用；自備器材者，依競賽規程第十四條第四項規定辦理。
- (三) 大會得視比賽項目特殊性，要求各參賽選手別（或貼）本賽會發給之號碼布或著號碼衣。

七、預定賽程：（實際賽程以大會秩序冊公佈時間為主）

貳、管理資訊

- 一、申訴：所有申訴案件依據競賽規程第十五條規定辦理。

二、比賽爭議之判定：依據競賽規程第十六條規定辦理。

三、罰則：依據競賽規程第十七條規定辦理。

四、獎勵：

（一）依據競賽規程第十二條規定辦理。

（二）決賽後立即頒獎。

（三）凡全部賽程中均未出賽者不予獎勵。

五、選拔：依據競賽規程第十三條規定辦理。

臺北市 112 年身心障礙運動代表隊選拔賽

射擊大會裁判

裁判長：高郡山

裁判：吳耀家

審判委員：高郡山

射擊大會裁判助理

吳森洋 鄭涪霖 張津慎 陳宥愷

臺北市 112 年身心障礙運動代隊隊選拔賽

射擊靶位輪次表

日期：112 年 10 月 07 日

第一輪

(男、女組空氣手、步槍)

09:00~09:15 空槍預習準備

09:15~09:30 實彈試射

09:30~10:45 正射

靶位	姓名	單位	項目	備註
1-01				
1-02	高雅茹	文山區	女子手槍	聽障組
1-03	謝宛錚	中正區	女子手槍	聽障組
1-04	張堯茲	北投區	女子手槍	聽障組
1-05	朱宣潔	文山區	女子步槍	聽障組
1-06	關嘉銘	士林區	男子步槍	聽障組
1-07	黃正豪	中山區	男子步槍	聽障組
1-08	廖瑞友	松山區	男子步槍	聽障組
1-09				
1-10				

日期：112 年 10 月 07 日

第二輪

(男子組空氣步槍)

10:55~11:10 空槍預習準備

11:10~11:25 實彈試射

11:25-12:40 正射

靶位	姓名	單位	項目	備註
2-01				
2-02	高永芳	中正區	男子步槍	肢障組
2-03				
2-04	劉文章	中山區	男子步槍	肢障組
2-05				
2-06	簡欣瑜	南港區	男子步槍	肢障組
2-07				
2-08	陳國綉	士林區	男子步槍	肢障組
2-09				
2-10				

臺北市 112 年身心障礙運動代隊隊選拔賽

射擊靶位輪次表

日期：112 年 10 月 07 日

第三輪

(男子組空氣手槍)

12:50~13:05 空槍預習準備

13:05~13:20 實彈試射

13:20~14:35 正射

靶位	姓名	單位	項目	備註
3-01				
3-02	關嘉銘	士林區	男子手槍	聽障組
3-03	廖瑞友	松山區	男子手槍	聽障組
3-04	郭士彰	大同區	男子手槍	聽障組
3-05	陳治年	士林區	男子手槍	聽障組
3-06	謝耀瑩	文山區	男子手槍	聽障組
3-07	鄭淮	士林區	男子手槍	聽障組
3-08	郭尊誠	內湖區	男子手槍	聽障組
3-09				
3-10				

日期：112 年 10 月 07 日

第四輪

(男子組空氣手槍)

14:45~15:00 空槍預習準備

15:00~15:15 實彈試射

15:15~16:30 正射

靶位	姓名	單位	項目	備註
4-01	蔡智同	中山區	男子手槍	肢障組
4-02				
4-03	黃明輝	南港區	男子手槍	肢障組
4-04				
4-05	李俊瑯	文山區	男子手槍	肢障組
4-06				
4-07	高明賢	文山區	男子手槍	肢障組
4-08				
4-09	徐瑞仁	萬華區	男子手槍	肢障組
4-10				

臺北市 112 年身心障礙運動代隊隊選拔賽

射擊靶位輪次表

日期：112 年 10 月 08 日

第一輪

(女子組空氣手、步槍)

09:00~09:15 空槍預習準備

09:15~09:30 實彈試射

09:30~10:45 正射

靶位	姓名	單位	項目	備註
1-01	王念慈	信義區	女子手槍	肢障組
1-02				
1-03	趙晉蘭	南港區	女子手槍	肢障組
1-04				
1-05	顧書寧	松山區	女子步槍	肢障組
1-06				
1-07	陳玲樺	中山區	女子步槍	肢障組
1-08				
1-09	顧雁寧	松山區	女子步槍	肢障組
1-10				

日期：112 年 10 月 08 日

第二輪

(女子組空氣手槍)

10:55~11:10 空槍預習準備

11:10~11:25 實彈試射

11:25-12:40 正射

靶位	姓名	單位	項目	備註
2-01				
2-02	顧書寧	松山區	女子手槍	肢障組
2-03				
2-04	涂麗茹	文山區	女子手槍	肢障組
2-05				
2-06	陳玲樺	中山區	女子手槍	肢障組
2-07				
2-08	顧雁寧	松山區	女子手槍	肢障組
2-09				
2-10				

臺北市 112 年身心障礙運動代隊隊選拔賽

射擊靶位輪次表

日期：112 年 10 月 08 日

第三輪

(男女混合組空氣步槍臥姿)

12:50~13:05 空槍預習準備

13:05~13:20 實彈試射

13:20~14:20 正射

日期：112 年 10 月 08 日

第四輪

(男女混合組空氣標準手槍)

14:30~15:00 正射

靶位	姓名	單位	項目	備註
3-01				
3-02	劉文章	中山區	步槍 臥姿	肢障組
3-03				
3-04	簡欣瑜	南港區	步槍 臥姿	肢障組
3-05				
3-06	王念慈	信義區	步槍 臥姿	肢障組
3-07				
3-08	高永芳	中正區	步槍 臥姿	肢障組
3-09				
3-10				

靶位	姓名	單位	項目	備註
4-01				
4-02				
4-03	蔡智同	中山區	快射 手槍	肢障組
4-04				
4-05	李俊瑯	文山區	快射 手槍	肢障組
4-06				
4-07	黃明輝	南港區	快射 手槍	肢障 組
4-08				
4-09				
4-10				

臺北市 112 年身心障礙運動代隊隊選拔賽

射擊靶位輪次表

日期：112 年 10 月 08 日

第五輪

(男女混合組空氣標準手槍)

15:10~15:40 正射

靶位	姓名	單位	項目	備註
5-01				
5-02	涂麗茹	文山區	快射手槍	肢障組
5-03				
5-04	高明賢	文山區	快射手槍	肢障組
5-05				
5-06	劉文章	中山區	快射手槍	肢障組
5-07				
5-08	簡欣瑜	南港區	快射手槍	肢障組
5-09				
5-10				

日期：112 年 10 月 08 日

第六輪

(男女混合組空氣標準手槍)

15:50~16:20 正射

靶位	姓名	單位	項目	備註
6-01				
6-02	趙晉蘭	南港區	快射手槍	肢障組
6-03				
6-04	陳玲樺	中山區	快射手槍	肢障組
6-05				
6-06	王念慈	信義區	快射手槍	肢障組
6-07				
6-08	高永芳	中正區	快射手槍	肢障組
6-09				
6-10				

臺北市 112 年身心障礙運動代表隊選拔賽

射箭技術手冊（肢體障礙）

壹、競賽資訊

一、競賽日期：112 年 10 月 7 日（星期六）。

二、競賽地點：臺北市立萬芳高級中學（臺北市文山區興隆路 3 段 115 巷 1 號）舉行。

三、競賽項目與參賽類別：肢體障礙。

（一）男子個人賽：

1. 坐姿 ARW1 男子個人賽。
2. 坐姿 ARW2 反曲弓男子個人賽。
3. 坐姿 ARW2 複合弓男子個人賽。
4. 立姿反曲弓男子個人賽。
5. 立姿複合弓男子個人賽。

（二）女子個人賽：

1. 坐姿 ARW1 女子個人賽。
2. 坐姿 ARW2 反曲弓女子個人賽。
3. 坐姿 ARW2 複合弓女子個人賽。
4. 立姿反曲弓女子個人賽。
5. 立姿複合弓女子個人賽。

說明：

1. 坐姿：雙腳不著地。

ARW1：使用輪椅且胸椎第十二節（含）以上損傷，無腰力支撐者。

使用弓的種類不限。

ARW2：使用輪椅且胸椎第十二節（不含）以下損傷，有腰力支撐者。

使用弓的種類分反曲弓及複合弓。

2. 立姿（ARST）：雙腳著地或坐椅子，但不可靠背。

使用弓的種類分反曲弓及複合弓。

四、參加辦法：

（一）戶籍規定：須符合競賽規程第七條相關規定。

（二）年齡規定：參賽選手均須 14 足歲以上（民國 98 年 10 月 6 日【含】以前出生）。

（三）身體狀況：應經醫院檢查，認定可參加劇烈運動競賽者，證明書自行留存備查，並於報名

表申請人簽署處親自簽名。

(四) 報名註冊：依據競賽規程第九條規定辦理。

(五) 參賽規定：選手或團隊凡經註冊者務須出場與賽，無故棄權除取消參賽資格外，另依競賽規程第十七條第八項規定辦理。

五、比賽辦法：

(一) 比賽規則：採用國際箭總、中華帕拉林匹克總會（以下簡稱帕總）及中華民國射箭協會審訂採行之最新規則；如規則解釋有爭議，以英文版為準。規則中如有未盡事宜，以審判委員會會議之決議為最終判決。

(二) 比賽制度：

1. 依據規則規定辦理。

2. 反曲弓男、女子組：70 公尺雙局，每回 4 分鐘射 6 箭，一局 36 箭，共 2 局 72 箭，取單局及雙局最高分。

3. 複合弓男、女子組：50 公尺雙局，共 72 支箭，取單局及雙局最高分。

六、器材設備：

(一) 所有競賽場地器材與設備，均須符合帕總審訂採行之最新規則規定。

(二) 比賽用弓具請參選手自備（大會不提供）。自備器材者，依競賽規程總第十四條第四項規定辦理。

(三) 選手參賽所需之服裝及比賽用輪椅等，均由參賽者負責，不得要求大會提供。

(四) 大會得視比賽項目特殊性，要求各參賽選手別（或貼）本賽會發給之號碼布或著號碼衣。

七、預定賽程：（實際賽程以大會秩序冊公佈時間為主）

貳、管理資訊

一、申訴：所有申訴案件依據競賽規程第十五條規定辦理。

二、比賽爭議之判定：依據競賽規程第十六條規定辦理。

三、罰則：依據競賽規程第十七條規定辦理。

四、獎勵：

(一) 依據競賽規程第十二條規定辦理。

(二) 決賽後立即頒獎。

(三) 凡全部賽程中均未出賽者不予獎勵。

五、選拔：依據競賽規程第十三條規定辦理。

臺北市 112 年身心障礙運動代表隊選拔賽

射箭大會裁判

楊婷瑀 蔡怡萱 廖建男 陳柏楷 賴昶安

審判委員

楊婷瑀

射箭大會裁判助理

翁睿廷 吳豐添 劉哲翰 方頌恩 王人毅

洪聲翔 陳哲霖 張祐豪 林承慧 羅子涵

陳姝妤 吳怡蓉 謝承延 陳鈞宥

臺北市 112 年身心障礙運動代表隊選拔賽

射箭賽程時間表

比賽日期	112 年 10 月 07 日 星期六
比賽地點	臺北市立萬芳高級中學室外射箭場 (臺北市文山區興隆路三段 115 巷 1 號)
比賽時間	賽事內容
08:00-08:30	公開練習
08:30-11:00	男子立姿反曲弓 70 公尺 雙局 男子坐姿反曲弓 70 公尺 雙局 女子坐姿反曲弓 70 公尺 雙局 女子立姿複合弓 50 公尺 雙局
11:00-12:00	中午休息
12:00-12:30	公開練習
13:30-15:00	男子立姿複合弓 50 公尺 雙局 男子坐姿複合弓 50 公尺 雙局

射箭參賽選手名單

上午賽程 08:00-11:00			
男子組立姿反曲弓個人賽70M	張有志(內湖區)	林銘慶(松山區)	
男子組坐姿反曲弓個人賽70M	鄭自強(松山區)		
女子組坐姿反曲弓個人賽70M	陳藍怡(北投區)		
女子組立姿複合弓個人賽50M	陳素蓮(中山區)	王心嵐(文山區)	
下午賽程 12:00-15:00			
男子組立姿複合弓個人賽50M	張有志(內湖區)	林銘慶(松山區)	徐愷(內湖區)
男子組坐姿複合弓個人賽50M	鄭自強(松山區)		

臺北市 112 年身心障礙運動代表隊選拔賽

特奧輪鞋競速技術手冊

壹、競賽資訊

一、競賽日期：112 年 10 月 28、29 日（星期六、日）。

二、競賽地點：臺北市迎風河濱公園輪鞋溜冰場(臺北市松山區濱江街 7 號)舉行。

(視報名人數多寡，得刪減比賽日期)

三、競賽項目與參賽類別：特奧類。

(一) 競賽項目

1. 男子組：100m、300m、500m 及 2×100m。

2. 女子組：100m、300m、500m 及 2×100m。

(二) 比賽分組：採國際特奧會競賽管理系統(GMS)編排分組(各單位報名 2×100m，儘量以年齡相近者報名同一隊)。

四、參加辦法：

(一) 戶籍規定：須符合競賽規程第七條相關規定。

(二) 年齡規定：參賽選手須 8 足歲以上(民國 104 年 10 月 27 日【含】以前出生)。

(三) 身體狀況：應經醫院檢查，認定可參加劇烈運動競賽者，證明書自行留存備查，並於報名表申請人簽署處親自簽名。

(四) 報名註冊：依據競賽規程第九條規定辦理。

(五) 參賽規定：選手或團隊凡經註冊者務須出場與賽，無故棄權除取消參賽資格外，另依競賽規程第十七條第八項規定辦理。

五、比賽辦法：

(一) 比賽規則：採用國際特奧會最新輪鞋競速競賽規則及中華民國智障者體育運動協會(以下簡稱智體協)審定通過之輪鞋滑冰技術手冊。如規則解釋有爭議，以英文版為準。規則中如有未盡事宜，則以審判委員會議之決議為最終判決。

(二) 比賽制度：

1. 比賽時間、賽制視註冊報名人數多寡而訂；並於領隊會議中宣佈之。

2. 競賽編配於賽前抽籤會議中決定，如有需要，並得安排會前賽。

六、器材設備：

(一) 所有競賽場地器材與設備，均須符合智體協審定採行之最新規則規定。

(二) 各單位選手參加比賽，必須穿著直排輪或四輪溜冰鞋，並請務必穿戴頭盔、護膝、護肘、

護腕等護具。

(三) 大會得視比賽項目特殊性，要求各參賽選手別（或貼）本賽會發給之號碼布或著號碼衣。

七、預定賽程：(實際賽程以大會秩序冊公佈時間為主)

貳、管理資訊

一、申訴：所有申訴案件依據競賽規程第十五條規定辦理。

二、比賽爭議之判定：依據競賽規程第十六條規定辦理。

三、罰則：依據競賽規程第十七條規定辦理。

四、獎勵：

(一) 依據競賽規程第十二條規定辦理。

(二) 決賽後立即頒獎。

(三) 凡全部賽程中均未出賽者不予獎勵。

五、選拔：依據競賽規程第十三條規定辦理。

臺北市 112 年身心障礙運動代表隊選拔賽

特奧輪鞋競速大會裁判

裁判長：張惟喆

副裁判長：盧東輝

裁判：姚博原 黃璽恩 曾大宇

審判委員：鍾淑妃

臺北市 112 年身心障礙運動代表隊選拔賽

特奧輪鞋競速參賽名單

男子組 100 公尺

邱禹睿 (中正區)

男子組 300 公尺

余晉翔 (大安區)

莊博勛 (大安區)

陳司桓 (大安區)

邱禹睿 (中正區)

莊昇華 (中正區)

男子組 500 公尺

陳司桓 (大安區)

魏承憲 (中正區)

男子組 2*100 公尺接力

莊昇華 (中正區)

魏承憲 (中正區)

女子組 300 公尺

簡安琪 (大安區)

黃韻仔 (中正區)

女子組 500 公尺

黃韻仔 (中正區)

技術會議:

1、日期:112年10月28日(星期六)上午9點00分。

2、地點:臺北市迎風河濱公園-溜冰場。

臺北市 112 年身心障礙運動代表隊選拔會

特奧輪鞋競速賽程表

10 月 28 日星期六

第一場次：09:40 男子組 500 公尺

陳司桓01_大安區

魏承憲 02_中正區

第二場次：09:50 女子組 300 公尺

黃韻仔02_中正區

簡安琪 01_大安區

第三場次：10:00 男子組 300 公尺

余晉翔01_大安區

邱禹睿02_中正區

莊昇華02_中正區

莊博勳01_大安區

陳司桓 01_大安區

第四場次：10:10 女子組 500 公尺

黃韻仔 02_中正區

第五場次：10:20 男子組 100 公尺

邱禹睿 02_中正區

第六場次：10:30 男子組 2×100 公尺接力

中正/莊昇華02_中正區

中正/魏承憲 02_中正區

臺北市 112 年身心障礙運動代表隊選拔賽

特奧保齡球技術手冊

壹、競賽資訊

一、競賽日期：112 年 10 月 14、15 日（星期六、日）。

二、競賽地點：新莊亞運保齡球館（新北市新莊區化成路 338 號）舉行。

（視報名人數多寡，得刪減比賽日期）

三、競賽項目與參賽類別：特奧類。

（一）特奧男子、女子組

1. 男子單人賽、雙人賽及四人團體賽（各單位限報名 4 單打，2 雙打）。

2. 女子單人賽、雙人賽及四人團體賽（各單位限報名 4 單打，2 雙打）。

附註：四人團體賽、雙人賽僅能選擇一組註冊比賽，不得重覆註冊。

（二）比賽分組：採國際特奧會競賽管理系統（GMS）編排分組（各單位報名雙人賽及四人團體賽，儘量以年齡相近者報名同一隊）。

四、參加辦法：

（一）戶籍規定：須符合競賽規程第七條相關規定

（二）年齡規定：參賽選手須 8 足歲以上（民國 104 年 10 月 13 日【含】以前出生）。

（三）身體狀況：應經醫院檢查，認定可參加劇烈運動競賽者，證明書自行留存備查，並於報名表申請人簽署處親自簽名。

（四）報名註冊：依據競賽規程第九條規定辦理。

（五）參賽規定：選手或團隊凡經註冊者務須出場與賽，無故棄權除取消參賽資格外，另依競賽規程第十七條第八項規定辦理。

五、比賽辦法：

（一）比賽規則：採用國際特奧會最新保齡球競賽規則及中華民國智障者體育運動協會（以下簡稱智體協）審定採行之最新規則。如規則解釋有爭議時，以英文版為準。規則中如有未盡事宜，以審判委員會議之決議為最終判決。

（二）比賽制度：賽制視註冊報名人數多寡而訂；並於領隊會議中宣佈之。

（三）比賽細則：所有報名特奧保齡球運動員均須參加個人分組賽。

1. 個人分組賽：

（1）分組：依據運動員註冊成績分組，並由評估員進行技術能力評估。

（2）賽制：每人 3 局制（分數加總）。

2. 個人決賽：

- (1) 分組：依據運動員分組賽成績分組，並由評估員進行技術能力評估。
- (2) 賽制：每人 3 局（分數加總）。

3. 雙人決賽：

- (1) 分組：依據運動員個人決賽成績（2 人加總）進行決賽分組，若未參加個人賽決賽之運動員，則以個人分組賽成績（2 人加總）進行決賽分組。
- (2) 賽制：每人 3 局（分數加總）。

4. 四人團體賽：

- (1) 分組：依據運動員個人決賽成績（4 人加總）進行決賽分組，若未參加個人賽決賽之運動員，則以個人分組賽成績（4 人加總）進行決賽分組。
- (2) 賽制：每人 3 局（分數加總）。

5. 競賽規則重點說明：

- (1) 比賽球均需經「驗球」程序，運動員檢錄時請攜帶驗球卡及大會選手證查驗，未依規定完成者視同棄權。
- (2) 比賽用球須於大會規定時間內完成驗球手續，未依規定完成驗球註冊之用球，視同非法之球具，不得於比賽中使用。使用比賽場地洽借之公球者，不在此限。
- (3) 比賽採 3 局制，球道交叉輪次，依 3 局分數加總判別勝負；決賽遇分數相同時，以第 3 局分數為判定勝負之依據，若再相同時，加賽第 10 格判定勝負。
- (4) 遇場地機器故障時，等待修復時間 3 分鐘，如 3 分鐘內無法修復則更換至預備球道繼續比賽。
- (5) 比賽時間請參考秩序冊，實際比賽時間由會場競賽組宣布為準。
- (6) 上球道前，務必更換保齡球專用球鞋，未依規定者（含隊職員、家長），經勸告無效，得由場地裁判裁請離場並判定該名/屬運動員比賽失格（預賽因此判定失格者，不得參加決賽）。
- (7) 運動員比賽期間（不含練球時間），請隊職員、家長離開比賽區域，並應禁止使用閃光燈拍照。
- (8) 本次比賽不執行「越線犯規」，請各隊教練自行要求運動員遵守相關競賽規則，若發現運動員惡意越線，經裁判勸阻未見改善者，得交付審判委員會討論運動員成績是否予以採納之問題。
- (9) 賽制視註冊隊數多寡而訂；並於領隊會議中宣佈。

六、器材設備：

- (一) 所有競賽場地器材與設備，均須符合智體協審定採行之最新規則規定。
- (二) 大會得視比賽項目特殊性，要求各參賽選手別（或貼）本賽會發給之號碼布或著號碼衣。

七、預定賽程：（實際賽程以大會秩序冊公佈時間為主）

貳、管理資訊

一、申訴：所有申訴案件依據競賽規程第十五條規定辦理。

二、比賽爭議之判定：依據競賽規程第十六條規定辦理。

三、罰則：依據競賽規程第十七條規定辦理。

四、獎勵：

(一) 依據競賽規程第十二條規定辦理。

(二) 決賽後立即頒獎。

(三) 凡全部賽程中均未出賽者不予獎勵。

五、選拔：依據競賽規程第十三條規定辦理。

臺北市 112 年身心障礙運動代表隊選拔賽

特奧保齡球大會裁判

裁判長：周妙玲

裁判：陳美玲 陳謝雪娥 吳明軒 鄭行超 鄭行越

審判委員：周妙玲 陳美玲 鄭行超

特奧保齡球大會裁判助理

林宛詩 陳文信 黎栢宏 王妤卉 周逸倫

羅詩元 羅詩方

臺北市 112 年身心障礙運動代表隊選拔賽

特奧保齡球 球道表

日期:112/10/14 星期六 2樓

時間 13:30 場次:女子特奧組個人賽

編號	球道	單位	姓名	編號	球道	單位	姓名
1	23	大安區	方柏涵	2	22	大安區	陳以蓁
3	21	北投區	葉家嘉				

時間 13:30 場次:男子特奧組個人賽

編號	球道	單位	姓名	編號	球道	單位	姓名
1	26	大同區	黃威翰	2	28	大安區	莊博勛
3	29	大安區	蔡宗紘	4	24	大安區	鄭世新
5	27	大安區	蕭亞南	6	25	北投區	周哲民

時間 14:30 場次:女子特奧組雙人賽

編號	球道	單位	姓名	編號	球道	單位	姓名
1	21	大安區	方柏涵	2	22	大安區	陳以蓁

時間 14:30 場次:男子特奧組雙人賽

編號	球道	單位	姓名	編號	球道	單位	姓名
1	23	大安區	蔡宗紘	2	24	大安區	蕭亞南
3	25	大安區	鄭世新	4	26	大安區	莊博勛

臺北市 112 年身心障礙運動代表隊選拔賽

特奧保齡球 球道油圖

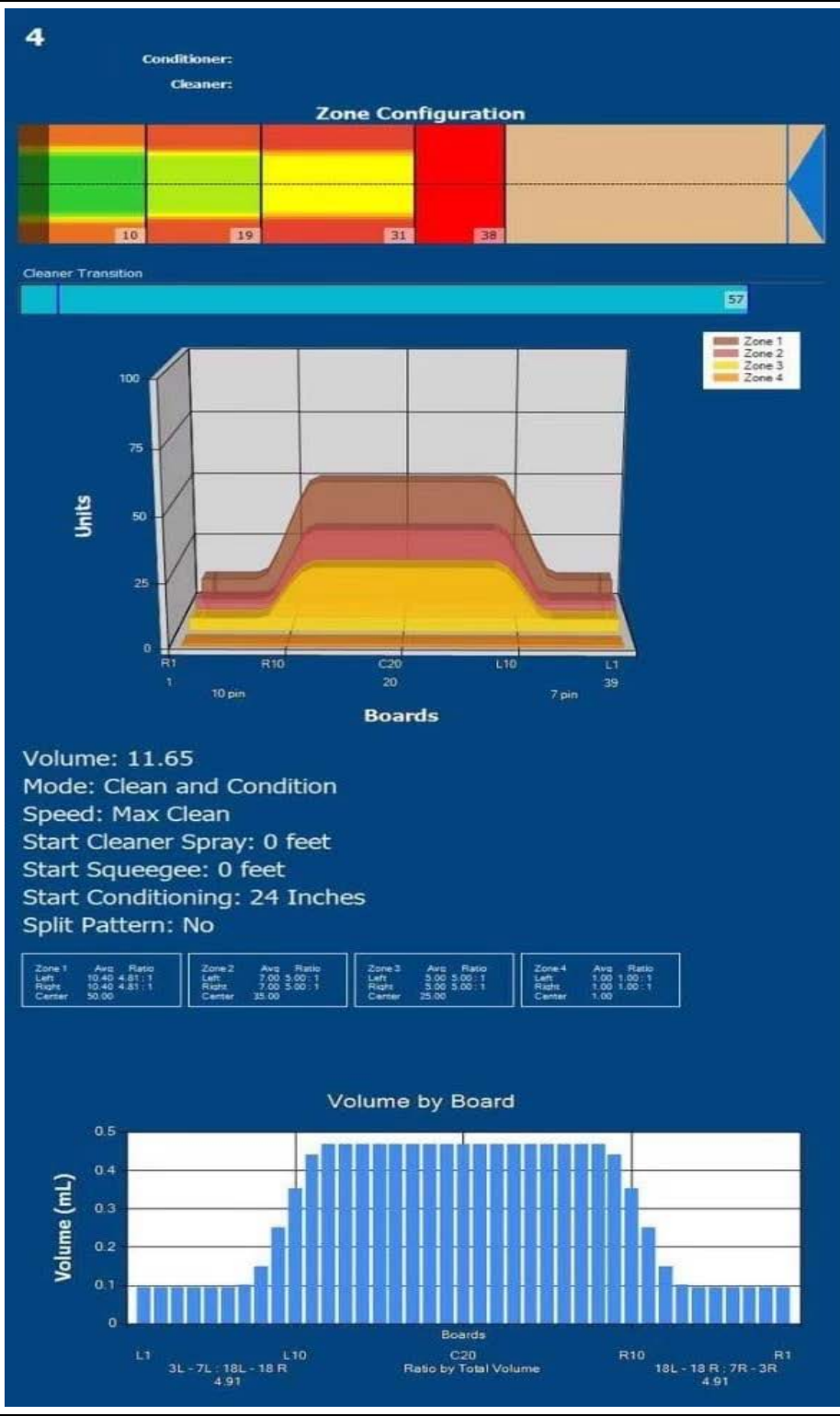

38

呎

臺北市 112 年身心障礙運動代表隊選拔賽

特奧滾球技術手冊

壹、競賽資訊

一、競賽日期：112 年 10 月 14、15 日（星期六、日）。

二、競賽地點：臺北市立文山特殊教育學校（臺北市文山區秀明路 1 段 169 號）舉行。

（視報名人數多寡，得刪減比賽日期）

三、競賽項目與參賽類別：特奧類。

（一）特奧男子、女子組

1. 雙人賽。

2. 四人團體賽。

（二）比賽分組：採國際特奧會競賽管理系統(GMS)編排分組(各單位報名雙人賽、四人團體賽，儘量以年齡相近者報名同一隊)。

四、參加辦法：

（一）戶籍規定：須符合競賽規程第七條相關規定

（二）年齡規定：參賽選手須 8 足歲以上(民國 104 年 10 月 13 日【含】以前出生)。

（三）身體狀況：應經醫院檢查，認定可參加劇烈運動競賽者，證明書自行留存備查，並於報名表申請人簽署處親自簽名。

（四）報名註冊：依據競賽規程第九條規定辦理。

（五）參賽規定：選手或團隊凡經註冊者務須出場與賽，無故棄權除取消參賽資格外，依競賽規程第十七條第八項規定辦理。

五、比賽辦法：

（一）比賽規則：採用國際特奧會最新滾球競賽規則及中華民國智障者體育運動協會（以下簡稱智體協）審定採行之最新規則。如規則解釋有爭議時，以英文版為準。規則中如有未盡事宜，以審判委員會議之決議為最終判決。

（二）比賽制度：賽制視註冊隊數多寡而訂，並於領隊會議中宣佈之。

1. 四人團體賽採 16 分制。

2. 雙人賽採 12 分制。

3. 比賽時間制。

（三）比賽細則：（個人能力評估的成績請填寫在報名表內，雙人賽二人加總、四人團體賽四人加總）

滾球個人能力計算方式：每個運動員應打三場，叫做一組。運動員應輪換著在場地的兩側進行比賽，擲指定的球。運動員在擲規定的球時不得超過邊線：

1. 裁判將目標球放在 30 英尺線上，選手擲 8 個滾球。裁判將測量三個最接近目標的球，並以釐米為單位記錄這三個球的距離。
2. 然後，裁判將目標球放在 40 英尺線上，選手擲 8 個滾球。裁判將測量三個最接近目標的球，並以釐米為單位記錄這三個球的距離。
3. 然後，裁判將目標球放在 50 英尺線上，選手擲 8 個滾球。裁判將測量三個最接近目標的球，並以釐米為單位記錄這三個球的距離。

☆測量的距離是從滾球的中心到目標球頂部中心的距離，一共測量 9 次。

報名表成績欄填寫 9 次量測之總分並以公分(cm)計算。

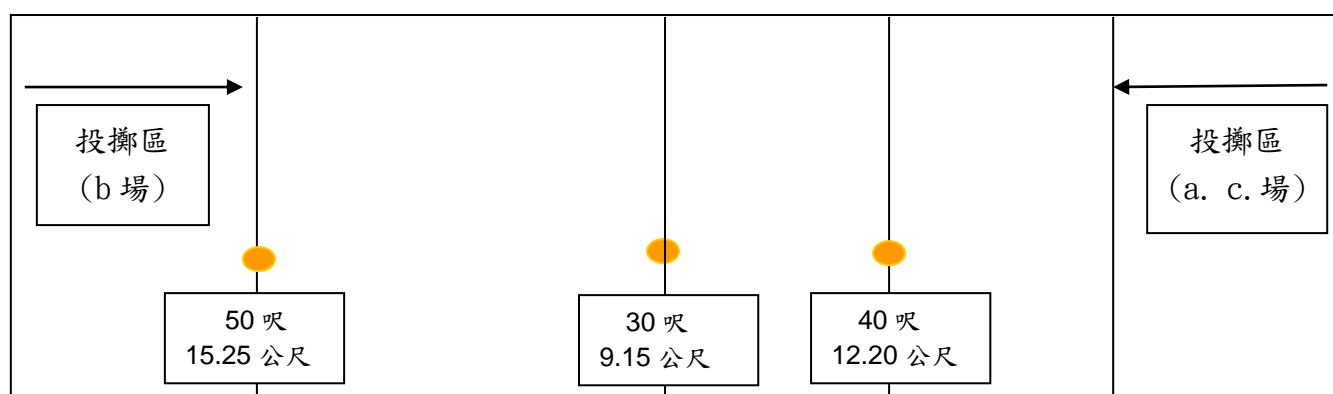

六、器材設備：

(一) 所有競賽場地器材與設備，均須符合智體協審定採行之最新規則規定。

(二) 大會得視比賽項目特殊性，要求各參賽選手別(或貼)本賽會發給之號碼布或著號碼衣。

七、預定賽程：(實際賽程以大會秩序冊公佈時間為主)

貳、管理資訊

一、申訴：所有申訴案件依據競賽規程第十五條規定辦理。

二、比賽爭議之判定：依據競賽規程第十六條規定辦理。

三、罰則：依據競賽規程第十七條規定辦理。

四、獎勵：

(一) 依據競賽規程第十二條規定辦理。

(二) 決賽後立即頒獎。

(三) 凡全部賽程中均未出賽者不予獎勵。

五、選拔：依據競賽規程第十三條規定辦理。

臺北市 112 年身心障礙運動代表隊選拔賽

特奧滾球大會裁判

裁判長：何幸玫

裁判：林孝融 吳宙威 黃瑋林 黃鈺喆 陳宥誠 柯楊光 張芯瑜 曾于恩 郭彥承

審判委員：潘志鵬

臺北市 112 年身心障礙運動代表隊選拔賽

特奧滾球參賽名單

男子組雙人賽

黃妙龍 (士林區)	葉儒聰 (士林區)
周帝全 (士林區)	劉阿牛 (士林區)
王世潔 (士林區)	賴秋宏 (士林區)
李宇智 (士林區)	周嘉康 (士林區)
張宜禾 (士林區)	劉寶惟 (士林區)
劉秉宜 (大安區)	許皓鈞 (大安區)

男子組四人團體賽

李宇智 (士林區)	黃妙龍 (士林區)
葉儒聰 (士林區)	賴秋宏 (士林區)
王世潔 (士林區)	張宜禾 (士林區)
劉阿牛 (士林區)	劉寶惟 (士林區)
吳秉軒 (南港區)	陳立勳 (南港區)
楊哲瑋 (南港區)	潘竑達 (南港區)

女子組雙人賽

吳靜華 (士林區)	尚沛儀 (士林區)
桂爾漢 (士林區)	蘇詠嵐 (士林區)
李常瑜 (士林區)	林倍如 (士林區)
王明玉 (士林區)	呂紫雯 (士林區)
詹欣倫 (大安區)	詹欣庭 (大安區)

女子組四人團體賽

王明玉 (士林區)	呂紫雯 (士林區)
桂爾漢 (士林區)	蘇詠嵐 (士林區)
吳靜華 (士林區)	李常瑜 (士林區)
尚沛儀 (士林區)	林倍如 (士林區)

技術會議:

1、日期:112年10月14日(星期六)上午9點00分。

2、地點:文山特殊教育學校四樓體育館舉行。

臺北市 112 年身心障礙運動代表隊選拔賽

特奧滾球賽程表

10 月 14 日星期六

男子組雙人賽

09:40(A 場地)

士林_雙人賽_5/黃妙龍 01_士林區

士林_雙人賽_5/葉儒聰 01_士林區

士林_雙人賽_7/王世潔 01_士林區

士林_雙人賽_7/賴秋宏 01_士林區

09:40(B 場地)

士林_雙人賽_8/李宇智 01_士林區

士林_雙人賽_8/周嘉康 01_士林區

大安_雙人賽_2/許皓鈞 02_大安區

大安_雙人賽_2/劉秉宜 02_大安區

女子組雙人賽

10:00(A 場地)

士林_雙人賽_1/吳靜華 01_士林區

士林_雙人賽_1/尚沛儀 01_士林區

士林_雙人賽_2/桂爾漢 01_士林區

士林_雙人賽_2/蘇詠嵐 01_士林區

10:00(B 場地)

士林_雙人賽_4/王明玉 01_士林區

士林_雙人賽_4/呂紫雯 01_士林區

大安_雙人賽_1/詹欣倫 02_大安區

大安_雙人賽_1/詹欣庭 02_大安區

女子組四人團體賽

10:20(A 場地)

士林_四人團體賽_1/王明玉 01_士林區

士林_四人團體賽_1/呂紫雯 01_士林區

士林_四人團體賽_1/桂爾漢 01_士林區

士林_四人團體賽_1/蘇詠嵐 01_士林區

士林_四人團體賽_2/吳靜華 01_士林區

士林_四人團體賽_2/李常瑜 01_士林區

士林_四人團體賽_2/尚沛儀 01_士林區

士林_四人團體賽_2/林倍如 01_士林區

男子組四人團體賽

10:20(B 場地)

士林_四人團體賽_3/李宇智 01_士林區

士林_四人團體賽_3/黃妙龍 01_士林區

士林_四人團體賽_3/葉儒聰 01_士林區

士林_四人團體賽_3/賴秋宏 01_士林區

大安_四人團體賽_1/吳秉軒 03_南港區

大安_四人團體賽_1/陳立勳 03_南港區

大安_四人團體賽_1/楊哲瑋 03_南港區

大安_四人團體賽_1/潘竑達 03_南港區

男子組雙人賽

10:40(A 場地)

士林_雙人賽_6/周帝全 01_士林區

士林_雙人賽_6/劉阿牛 01_士林區

士林_雙人賽_7/王世潔 01_士林區

士林_雙人賽_7/賴秋宏 01_士林區

10:40(B 場地)

士林_雙人賽_9/張宜禾 01_士林區

士林_雙人賽_9/劉寶惟 01_士林區

大安_雙人賽_2/許皓鈞 02_大安區

大安_雙人賽_2/劉秉宜 02_大安區

女子組雙人賽

11:00(A 場地)

士林_雙人賽_1/王明玉 01_士林區
士林_雙人賽_1/呂紫雯 01_士林區
士林_雙人賽_3/李常瑜 01_士林區
士林_雙人賽_3/林倍如 01_士林區

男子組四人團體賽

11:00(B 場地)

士林_四人團體賽_4/王世潔 01_士林區
士林_四人團體賽_4/張宜禾 01_士林區
士林_四人團體賽_4/劉阿牛 01_士林區
士林_四人團體賽_4/劉寶惟 01_士林區
大安_四人團體賽_1/吳秉軒 03_南港區
大安_四人團體賽_1/陳立勳 03_南港區
大安_四人團體賽_1/楊哲瑋 03_南港區
大安_四人團體賽_1/潘竑達 03_南港區

男子組雙人賽

11:20(A 場地)

士林_雙人賽_5/黃妙龍 01_士林區
士林_雙人賽_5/葉儒聰 01_士林區
士林_雙人賽_6/周帝全 01_士林區
士林_雙人賽_6/劉阿牛 01_士林區

11:20(B 場地)

士林_雙人賽_8/李宇智 01_士林區
士林_雙人賽_8/周嘉康 01_士林區
士林_雙人賽_9/張宜禾 01_士林區
士林_雙人賽_9/劉寶惟 01_士林區

女子組雙人賽

11:40(A 場地)

大安_雙人賽_2/詹欣倫 02_大安區

大安_雙人賽_2/詹欣庭 02_大安區

士林_雙人賽_3/李常瑜 01_士林區

士林_雙人賽_3/林倍如 01_士林區

男子組四人團體賽

11:40(B 場地)

士林_四人團體賽_3/李宇智 01_士林區

士林_四人團體賽_3/黃妙龍 01_士林區

士林_四人團體賽_3/葉儒聰 01_士林區

士林_四人團體賽_3/賴秋宏 01_士林區

士林_四人團體賽_4/王世潔 01_士林區

士林_四人團體賽_4/張宜禾 01_士林區

士林_四人團體賽_4/劉阿牛 01_士林區

士林_四人團體賽_4/劉寶惟 01_士林區

臺北市 112 年身心障礙運動代表隊選拔賽

特奧羽球技術手冊

壹、競賽資訊

一、競賽日期：112 年 10 月 14、15 日（星期六、日）。

二、競賽地點：臺北市立文山特殊教育學校（臺北市文山區秀明路 1 段 169 號）舉行。

（視報名人數多寡，得刪減比賽日期）

三、競賽項目與參賽類別：特奧類。

（一）特奧男子、女子組

1. 單打賽。

2. 雙打賽。

（二）比賽分組：採國際特奧會競賽管理系統（GMS）編排分組（各單位報名雙打賽，儘量以年齡相近者報名同一隊）。

四、參加辦法：

（一）戶籍規定：須符合競賽規程第七條相關規定。

（二）年齡規定：參賽選手須 8 足歲以上（民國 104 年 10 月 13 日【含】以前出生）。

（三）身體狀況：應經醫院檢查，認定可參加劇烈運動競賽者，證明書自行留存備查，並於報名表申請人簽署處親自簽名。

（四）報名註冊：依據競賽規程第九條規定辦理。

（五）參賽規定：選手或團隊凡經註冊者務須出場與賽，無故棄權除取消參賽資格外，依競賽規程第十七條第八項規定辦理。

五、比賽辦法：

（一）比賽規則：採用國際特奧會最新羽球競賽規則暨中華民國智障者體育運動協會（以下簡稱智體協）審定採行之最新規則。如規則解釋有爭議時，以英文版為準。規則中如有未盡事宜，以審判委員會議之決議為最終判決。

（二）比賽制度：賽制視註冊隊數多寡而訂；並於領隊會議中宣佈之。

六、器材設備：

（一）所有競賽場地器材與設備，均須符合智體協審定採行之最新規則規定。

（二）比賽用球採用中華民國羽球協會審查合格之比賽球。

（三）大會得視比賽項目特殊性，要求各參賽選手別（或貼）本賽會發給之號碼布或著號碼衣。

七、預定賽程：（實際賽程以大會秩序冊公佈時間為主）

貳、管理資訊

一、申訴：所有申訴案件依據競賽規程第十五條規定辦理。

二、比賽爭議之判定：依據競賽規程第十六條規定辦理。

三、罰則：依據競賽規程第十七條規定辦理。

四、獎勵：

（一）依據競賽規程第十二條規定辦理。

（二）決賽後立即頒獎。

（三）凡全部賽程中均未出賽者不予獎勵。

五、選拔：依據競賽規程第十三條規定辦理。

臺北市 112 年身心障礙運動代表隊選拔賽

特奧羽球大會裁判

裁判長：郭怡君

競賽組：邱淑王宜 邱湘婷

裁判：黃彥凱 張期平 陳冠禔 石聖恩 蘇恩諶 林荏泰 蔡宗霖 陳少庸

審判委員：趙一檜

臺北市 112 年身心障礙運動代表隊選拔賽

特奧羽球參賽名單

男子組單打賽

李常源（士林區） 劉超倫（士林區）
陳哲其（大安區） 謝博安（大安區）
張若谷（南港區）

女子組單打賽

方琇榮（士林區） 楊毓真（大安區）
葉映彤（大安區） 吳宜紡（南港區）

女子組雙打賽

楊毓真（大安區） 葉映彤（大安區）

技術會議：

- 1、日期:112 年 10 月 14 日(星期六)上午 9 點 00 分。
- 2、地點:文山特殊教育學校四樓體育館舉行。

臺北市 112 年身心障礙運動代表隊選拔賽

特奧羽球賽程表

112 年 10 月 14 日星期六

男子組單打賽

09:40(A 場地)

李常源 02_士林區

陳哲其 01_大安區

09:40(B 場地)

劉超倫 02_士林區

謝博安 01_大安區

女子組單打賽

10:00(A 場地)

吳宜紡 03_南港區

楊毓真 01_大安區

10:00(B 場地)

方琇榮 02_士林區

葉映彤 04_大安區

男子組單打賽

10:20(A 場地)

劉超倫 02_士林區

陳哲其 01_大安區

10:20(B 場地)

張若谷 03_南港區

謝博安 01_大安區

女子組單打賽

10:40(A 場地)

方琇榮 02_士林區

楊毓真 01_大安區

10:40(B 場地)

葉映彤 01_大安區

吳宜紡 03_南港區

男子組單打賽

11:00(A 場地)

張若谷 03_南港區

李常源 02_士林區

11:00(B 場地)

陳哲其 01_大安區

謝博安 01_大安區

女子組單打賽

11:20(A 場地)

楊毓真 01_大安區

葉映彤 01_大安區

11:20(B 場地)

方琇榮 02_士林區

吳宜紡 03_南港區

男子組單打賽

11:40(A 場地)

李常源 02_士林區

劉超倫 02_士林區

11:40(B 場地)

陳哲其 01_大安區

張若谷 03_南港區

男子組單打賽

12:00(A 場地)

劉超倫 02_士林區

張若谷 03_南港區

12:00(B 場地)

李常源 02_士林區

謝博安 01_大安區

臺北市 112 年身心障礙運動代表隊選拔賽

特奧籃球技術手冊

壹、競賽資訊

一、競賽日期：112 年 11 月 4 日（星期六）。

二、競賽地點：臺北體育館 1 樓（臺北市松山區南京東路四段 10 號）舉行。

三、競賽項目與參賽類別：特奧類。

（一）特奧男子組、女子組三人制。

（二）比賽分組：採國際特奧會競賽管理系統（GMS）編排分組（儘量以年齡相近者報名同一隊）。

四、參加辦法：

（一）戶籍規定：須符合競賽規程第七條相關規定。

（二）年齡規定：參賽選手須 12 足歲以上（民國 100 年 11 月 3 日【含】以前出生）。

（三）身體狀況：應經醫院檢查，認定可參加劇烈運動競賽者，證明書自行留存備查，並於報名表申請人簽署處親自簽名。

（四）報名註冊：依據競賽規程第九條規定辦理。

註冊人數：

1. 男子三人制各單位限報一隊，各隊得報名正式選手至多五人。

2. 女子三人制各單位限報一隊，各隊得報名正式選手至多五人。

3. 一人僅限參加一隊，參賽人員不得重複。

（五）參賽規定：選手或團隊凡經註冊者務須出場與賽，無故棄權除取消參賽資格外，依競賽規程第十七條第八項規定辦理。

五、比賽辦法：

（一）比賽規則：採用國際特奧會最新籃球競賽規則暨中華民國智障者體育運動協會（以下簡稱智體協）審定採行之最新規則。如規則解釋有爭議時，以國際特奧會最新頒布之競賽規則為準。規則中如有未盡事宜，以審判委員會議之決議為最終判決。

（二）比賽制度：賽制視註冊隊數多寡而訂；並於領隊會議中宣佈之。

1. 分組賽每場次採 6 分鐘。

2. 決賽每場次採 10 分鐘或 21 分制。

（三）比賽爭議之判定：

1. 規則上有明文規定者，裁判依規則之判決為準。

2. 規則上無明文規定者，以審判委員會之判決為終決。

(四) 比賽細則：

1. 分組賽：

- (1) 先發球員務必優先安排最佳陣容出賽，且為最優的 3 名運動員。
- (2) 每場比賽 6 分鐘，每隊暫停 1 次，每次為 60 秒。
- (3) 若兩隊於比賽時間結束為平手，則不再進行延長賽。
- (4) 每一球員在每一場次皆須上場至少 1 分鐘，若有未上場者，決賽不得登錄。
- (5) 進攻隊進球得分後，不得碰觸球外，也不得干擾防守隊至籃下拿球。
- (6) 防守隊搶得籃板球或抄截獲球時，應雙足回三分線，才能開始進攻；罰球亦同。
- (7) 團隊犯規累計達 4 次（含）以上，進行加罰 1 次。
- (8) 得分判定情況：每一次圓弧線外投球中籃為 2 分，圓弧線內投籃中籃為 1 分及罰球皆為 1 分。
- (9) 若投球未中籃，投籃犯規若發生在圓弧內判罰球 1 次，發生在圓弧外判罰 2 次；若投球中籃得分有效，則獲得罰球 1 次。
- (10) 每次進攻時間為 14 秒。
- (11) 替換原則，任何死球皆可換人，不須經由裁判和紀錄台，替換球員須以握手或擊掌方式進行。

2. 決賽：

- (1) 每隊限暫停 1 次，每次為 60 秒。
- (2) 團隊犯規累計達 6 次（含）以上，進行加罰；無個人犯規限制。
- (3) 先獲得 21 分或以上的球隊獲勝
- (4) 若正規時間結束後得分相等，延長賽前休息時間為 1 分鐘，延長賽中最先獲得 2 分的球隊獲勝。
- (5) 循環賽戰績若相同，則比較對戰紀錄、得分、失分判定名次。

六、器材設備：

- (一) 所有競賽場地器材與設備，均須符合智體協審定採行之最新籃球規則規定。
- (二) 比賽用球：採用中華民國籃球協會審查合格之比賽球，廠牌及型號由大會決定後公告。
- (三) 大會得視比賽項目特殊性，要求各參賽選手別（或貼）本賽會發給之號碼布或著號碼衣。

七、預定賽程：（實際賽程以大會秩序冊公佈時間為主）

1. 註冊 5（含）隊以下採單循環賽制
2. 註冊 6~8（含）隊以下分二組循環賽。

3. 註冊 9~16 隊以上者，則依隊數分組，分三至四組循環賽。

貳、管理資訊

一、申訴：所有申訴案件依據競賽規程第十五條規定辦理。

二、比賽爭議之判定：依據競賽規程第十六條規定辦理。

三、罰則：依據競賽規程第十七條規定辦理。

四、獎勵：

（一）依據競賽規程第十二條規定辦理。

（二）決賽後立即頒獎。

（三）凡全部賽程中均未出賽者不予獎勵。

五、選拔：依據競賽規程第十三條規定辦理。

臺北市112年身心障礙運動代表隊選拔賽
特奧籃球 參賽名單
特奧

男子組三人制

余晉翔 (大安區)

鄭世新 (大安區)

謝博安 (大安區)

蔡宗紘 (大安區)

蕭亞南 (大安區)

女子組三人制

方柏涵 (大安區)

楊毓真 (大安區)

簡安琪 (大安區)

陳以蓁 (大安區)

詹欣庭 (大安區)